



Hummer
H3

Руководство по эксплуатации
Содержание

Как пользоваться данным Руководством по эксплуатации	3
Важные меры безопасности	7
Глава 1	
Приборы и органы управления	27
Глава 2	
Сиденья и удерживающие системы	163
Глава 3	
Начало движения и рекомендации по вождению автомобиля	201
Глава 4	
Ремонт и техническое обслуживание	273
Глава 5	
Устранение неисправностей в пути	331

Важные сведения о данном Руководстве по эксплуатации

Благодарим вас за выбор продукции General Motors. Мы сделаем все возможное для того, чтобы вы получали удовольствие от поездок и были полностью удовлетворены вашим автомобилем.

Руководство по эксплуатации должно рассматриваться как неотъемлемая принадлежность автомобиля. В случае продажи автомобиля передайте данное Руководство другому владельцу, чтобы он получил важную информацию, касающуюся приемов управления автомобилем, безопасности и технического обслуживания.

При проектировании и производстве вашего автомобиля применялись безопасные для окружающей среды и легко перерабатываемые для повторного использования материалы.

Производственные процессы, применяемые при изготовлении вашего автомобиля, также не наносят вреда экологии.

Отходы производства перерабатываются, и некоторые из них пригодны для повторного использования. Потребление воды снижено с целью сохранения природных ресурсов.

Вся информация, рисунки и технические характеристики, приводимые в данном Руководстве по эксплуатации, основаны на последних сведениях об автомобиле, которые имелись на момент подписания Руководства в печать. Мы сохраняем за собой право вносить любые изменения в конструкцию автомобиля без предварительного уведомления.

Приводимые в Руководстве по эксплуатации рисунки носят иллюстративный характер и не предназначены для того, чтобы точно описывать какую-либо часть вашего автомобиля.

Пожалуйста, учтите, что дополнительное оборудование, описываемое в данном Руководстве по эксплуатации, не обязательно будет установлено на купленном вами автомобиле.

К Руководству по эксплуатации прилагается Гарантийная и сервисная книжка. Хотя мы считаем, что данное Руководство по эксплуатации является достаточно полным, так как описывает наиболее важные действия с автомобилем, оно может быть еще более полезным при использовании совместно с Гарантийной и сервисной книжкой.

Как пользоваться данным Руководством по эксплуатации

Для проведения технического обслуживания и ремонта обращайтесь к вашему дилеру, который хорошо знает особенности вашего автомобиля, и который обязан принять все меры для того, чтобы вы были полностью удовлетворены своим автомобилем. Рекомендуется производить у вашего дилера все сервисные операции не только в гарантийный, но и в послегарантийный период.

Если вы не удовлетворены качеством проведения сервисных работ, следуйте рекомендациям, приведенным в Гарантийной и сервисной книжке.

ЧТОБЫ ПОСТОЯННО ПОЛУЧАТЬ УДОВЛЕТВОРЕНИЕ ОТ АВТОМОБИЛЯ И СОХРАНЯТЬ ЕГО ВЫСОКОЕ КАЧЕСТВО, ПРИ РЕМОНТЕ И ТЕХНИЧЕСКОМ ОБСЛУЖИВАНИИ ИСПОЛЬЗУЙТЕ ТОЛЬКО ОРИГИНАЛЬНЫЕ ЗАПАСНЫЕ ЧАСТИ КОРПОРАЦИИ GENERAL MOTORS. ПРИНАДЛЕЖНОСТЬ ЗАПАСНЫХ ЧАСТЕЙ К GENERAL MOTORS МОЖНО ОПРЕДЕЛИТЬ ПО СЛЕДУЮЩИМ ТОРГОВЫМ МАРКАМ:

ACDelco

Genuine

Parts

Goodwrench

Данное Руководство по эксплуатации позволяет вам ознакомиться с особенностями автомобиля и методами обращения с ним.

Руководство по эксплуатации предназначено для использования его в качестве справочника, который позволит вам быстро ознакомиться с различными функциями вашего автомобиля и научиться управлять им. Поэтому Руководство построено таким образом, что сначала показывается место расположения какого-либо органа управления, а затем приводятся сведения по его использованию.

В Руководстве по эксплуатации также приводятся некоторые очень важные сведения по безопасности и техническому обслуживанию, а также даются рекомендации по решению некоторых проблем, с которыми вы можете столкнуться при вождении.

Как пользоваться данным Руководством по эксплуатации

Данное Руководство по эксплуатации разбито на пять отдельных глав:

- **Глава 1 Приборы и органы управления**

Чтобы лучше понять принцип построения данного Руководства по эксплуатации, представьте себе, что вы занимаете водительское место. Ваше внимание в первую очередь привлекает панель управления, расположенная прямо перед вами. Затем вы переводите взгляд вверх и наружу - на зеркала, окна и двери, затем продолжаете осмотр, повернувшись назад, чтобы увидеть заднюю часть салона. Далее вы смотрите вверх на верхнюю консоль и потолок.

Содержание данного Руководства по эксплуатации построено так, чтобы следовать за вашим взглядом в приведенной последовательности. Большая часть приборов и органов управления вашего автомобиля находится в перечисленных выше областях. Они в первую очередь рассматриваются в главе 1 данного Руководства по эксплуатации.

- **Глава 2 Сиденья и удерживающие системы**

Теперь взглянем на центральную часть салона вашего автомобиля: Здесь расположены сиденья и ремни безопасности. Информация о них, а также о системе подушек безопасности вашего автомобиля приводится в главе 2. В главу 2 также включена вся необходимая информация, касающаяся детских кресел.

Как пользоваться данным Руководством по эксплуатации

- **Глава 3 Начало движения и Инструкции по вождению автомобиля**

После того, как в главах 1 и 2 вы ознакомитесь с приборами и органами управления вашего автомобиля, а также с сиденьями и удерживающими системами, в главе 3 вы найдете инструкции по действиям, которые нужно выполнить, чтобы начать движение на автомобиле, и рекомендации по управлению. В эту главу входит информация о ключах и пульте дистанционного управления замками (дополнительном оборудовании), о замке зажигания и пуске двигателя, а также об автоматической коробке передач, раздаточной коробке (дополнительное оборудование), методах парковки, особенностях сцепления колес с дорогой, рулевом управлении, тормозной системе и подвеске. В этой главе также рассказывается об особенностях размещения груза и буксировочных возможностях вашего автомобиля.

- **Глава 4 Ремонт и техническое обслуживание**

Данная глава, посвященная ремонту и техническому обслуживанию:

- содержит информацию о топливе;
- помогает определить расположение различных элементов в моторном отсеке вашего автомобиля;
- приводит общую информацию о техническом обслуживании и эксплуатационных жидкостях для основных узлов и систем, расположенных в моторном отсеке (например, моторном масле, охлаждающей жидкости, трансмиссионном масле, рабочей жидкости гидроусилителя рулевого управления, тормозной жидкости, хладагенте кондиционера воздуха, жидкости стеклоомывателя, аккумуляторной батарее);

- содержит информацию о рекомендуемой величине давления воздуха в шинах, проверке состояния, перестановке и замене шин;
- показывает местонахождение и описывает предохранители и автоматы по защите электрических сетей вашего автомобиля;
- содержит инструкции по замене ламп и их технические характеристики;
- содержит технические характеристики основных узлов и данные по заправочным емкостям.

Как пользоваться данным Руководством по эксплуатации

- **Глава 5 Устранение неисправностей в пути**

В данной главе приводятся рекомендации по решению некоторых проблем, которые могут возникнуть в пути. Рассматриваются следующие темы:

- запуск двигателя от аккумуляторной батареи другого автомобиля;
- буксировка вашего автомобиля;
- перегрев двигателя;
- замена поврежденного колеса

В начале каждой главы приводится ее краткое содержание, включающее заголовки основных разделов. Это поможет вам найти требуемую информацию.

РАМКИ "ПРЕДОСТЕРЕЖЕНИЕ" И "ВНИМАНИЕ"

Заголовки «ПРЕДОСТЕРЕЖЕНИЕ» И «ВНИМАНИЕ» предупреждают вас об условиях, которые могут привести к травмированию людей или повреждению вашего автомобиля.

ПРЕДОСТЕРЕЖЕНИЕ

Означает, что неправильные действия могут травмировать людей.

ВНИМАНИЕ

Означает, что неправильные действия могут привести к повреждению вашего автомобиля.

Важные меры безопасности



Положение сиденья

⚠ ПРЕДОСТЕРЕЖЕНИЕ

Запрещается регулировать положение водительского сиденья при движении автомобиля. Сиденье может резко сдвинуться с места, и это приведет к потере контроля над автомобилем.

Если при движении автомобиля спинка сиденья сильно наклонена назад, человек, который находится на этом сиденье, подвергает себя опасности. Даже если вы пристегнетесь ремнями безопасности, они не смогут выполнить свою защитную функцию, если спинка сиденья сильно наклонена назад.

Ремни безопасности

⚠ ПРЕДОСТЕРЕЖЕНИЕ

Всегда пристегивайтесь ремнями безопасности. Необходимо каждый раз убеждаться, что ремни безопасности правильно отрегулированы.

⚠ ПРЕДОСТЕРЕЖЕНИЕ

Не допускайте, чтобы кто-либо из ваших пассажиров ехал с непристегнутым или неправильно отрегулированным ремнем безопасности. Если в момент аварии водитель или пассажиры не будут пристегнуты ремнями безопасности, они могут получить серьезные травмы или даже погибнуть. В то же время при аналогичной аварии можно вообще не получить травм, если пристегиваться ремнями безопасности. Всегда пристегивайтесь ремнем безопасности и следите за тем, чтобы ваши пассажиры также пристегивались ремнями безопасности, которые должны быть правильно отрегулированы.

Важные меры безопасности

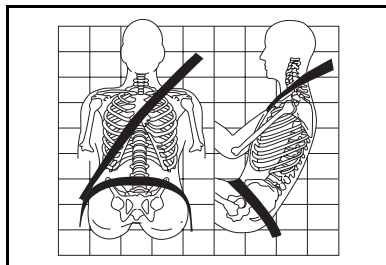

⚠ ПРЕДОСТЕРЕЖЕНИЕ

Пользование неправильно отрегулированным ремнем безопасности может привести к серьезным травмам.

Поясная лямка ремня должна быть затянута достаточно низко и плотно прижимать тазовые кости, слегка касаясь бедер. В случае аварии сила давления ремня будет приложена к прочным тазовым костям, и у вас будет меньше шансов выскользнуть из-под поясной лямки ремня. В противном случае, если вы начнете выскользывать из-под ремня, он будет с силой прижат к животу. Это может привести к серьезным и даже смертельным травмам.

⚠ ПРЕДОСТЕРЕЖЕНИЕ

Отрегулируйте ремень безопасности так, чтобы он плотно прижимался к вашему телу. Запрещено пропускать плечевую ветвь ремня под рукой. Убедитесь, что ремень не перекручен.

⚠ ПРЕДОСТЕРЕЖЕНИЕ

Вы можете получить серьезные травмы, если пристегнуть ремень к замку, не предназначенному для него. Всегда пристегивайте ремень к замку, расположенному к вам ближе всех.

Важные меры безопасности

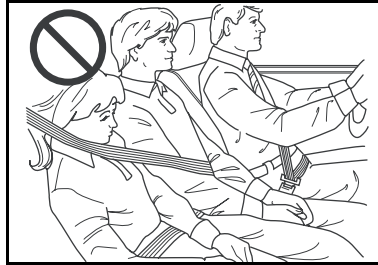

⚠ ПРЕДОСТЕРЕЖЕНИЕ

Плечевая лямка ремня безопасности должна проходить через плечо и грудь. Эти части тела наиболее приспособлены к тому, чтобы выдерживать силу давления ремня.

⚠ ПРЕДОСТЕРЕЖЕНИЕ

Одним ремнем безопасности может пристегиваться только один человек. Не позволяйте двум детям пристегиваться одним ремнем безопасности.

Статистика автотранспортных происшествий свидетельствует о том, что безопасность детей повышается, когда они перевозятся на заднем сиденье автомобиля и зафиксированы соответствующими средствами ограничения подвижности (ремнями безопасности или находятся в детских креслах).

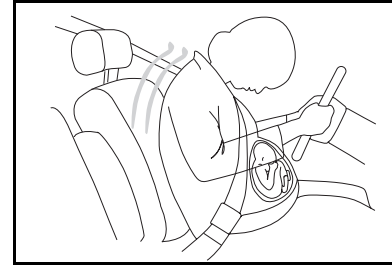

⚠ ПРЕДОСТЕРЕЖЕНИЕ

Беременные женщины должны пользоваться трехточечным ремнем безопасности на протяжении всего срока беременности. При этом поясная лямка ремня должна располагаться как можно ниже.

Важные меры безопасности



Подушки безопасности

⚠ ПРЕДОСТЕРЕЖЕНИЕ

Совместное действие ремней и подушек безопасности обеспечивает наилучшую защиту водителя и взрослых пассажиров при аварии.

Человек, приблизившийся вплотную или оказавшийся вблизи подушки безопасности, при ее надувании может получить серьезную или даже смертельную травму.

⚠ ПРЕДОСТЕРЕЖЕНИЕ

Если дети недостаточно большие, чтобы пользоваться ремнями безопасности, они должны перевозиться в подходящих для их возраста и массы детских креслах.

Присутствие подушки безопасности не может служить заменой ремня безопасности. Подушки безопасности эффективны только при совместном использовании с ремнями безопасности.

⚠ ПРЕДОСТЕРЕЖЕНИЕ

Подушки безопасности предназначены для совместного использования с ремнями безопасности. Во время аварии, если вы не пристегнуты ремнем безопасности, даже при срабатывании подушки безопасности ваши травмы могут оказаться гораздо серьезнее, чем в случае, когда вы пристегнуты ремнем безопасности.

Важные меры безопасности

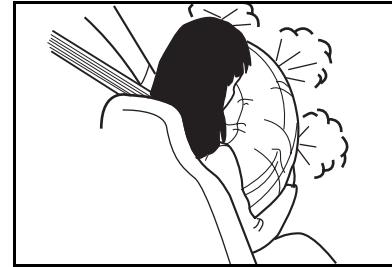

⚠ ПРЕДОСТЕРЕЖЕНИЕ

Если вы окажетесь слишком близко к надувающейся подушке безопасности, то можете получить серьезную травму. Ремни безопасности помогают вам удержаться в оптимальном положении при надувании подушки безопасности в случае аварии. Водитель должен сидеть на максимальном удалении от рулевого колеса, которое обеспечивает уверенное и безопасное управление автомобилем.

⚠ ПРЕДОСТЕРЕЖЕНИЕ

В пространстве, которое проходит подушка безопасности при надувании, не должно находиться никаких посторонних предметов.

⚠ ПРЕДОСТЕРЕЖЕНИЕ

При надувании подушки безопасности воздух заполняется большим количеством пыли. Это может вызвать удушье у людей, страдающих астмой и другими заболеваниями дыхательных путей. Поэтому все люди, находящиеся в автомобиле, должны покинуть его сразу же, как только это станет возможным. Если вы не можете выйти из автомобиля, откройте окно или дверь.

Важные меры безопасности

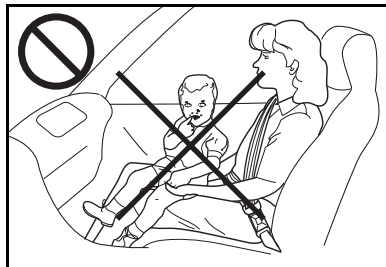

Дети и детские удерживающие системы

⚠ ПРЕДОСТЕРЕЖЕНИЕ

Запрещено держать ребенка на руках во время поездки в автомобиле. При аварии усилие, необходимое для удержания ребенка, увеличится, и вы не сможете удержать его. Например, при столкновении на скорости 40 км/ч сила от находящегося у вас на руках ребенка, вес которого равен 5,5 кг, внезапно увеличится до 110 кг. В этом случае удержать ребенка будет практически невозможно. Перевозите детей в детских креслах.

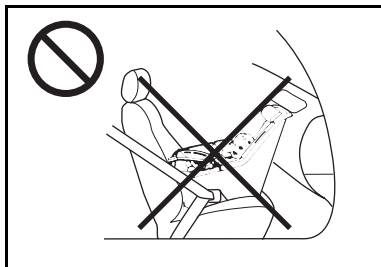

⚠ ПРЕДОСТЕРЕЖЕНИЕ

Детское кресло, обращенное спинкой вперед и установленное на сиденье переднего пассажира, при срабатывании подушки безопасности может получить сильный удар, направленный в сторону спинки сиденья автомобиля. При этом ребенок, сидящий в кресле, расположенном спинкой вперед, может получить серьезные травмы. Поэтому на автомобилях, оснащенных подушкой безопасности переднего пассажира, необходимо всегда устанавливать детское кресло, обращенное спинкой вперед, на заднем сиденье. Маленькие дети, которые сидят в детских креслах, устанавливаемых спинкой вперед, не могут безопасно перевозиться на автомобилях, оснащенных подушками безопасности переднего пассажира, если эти автомобили не имеют задних сидений.

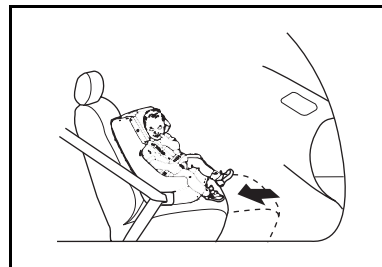

⚠ ПРЕДОСТЕРЕЖЕНИЕ

Если же вы устанавливаете детское сиденье, расположенное спинкой назад, на сиденье переднего пассажира, сдвиньте это сиденье в максимально удаленное от панели управления положение.

Важные меры безопасности

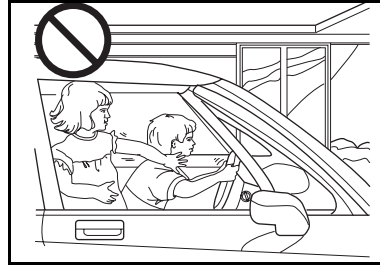

Если вы оставляете свой автомобиль

⚠ ПРЕДОСТЕРЕЖЕНИЕ

Не оставляйте автомобиль с работающим двигателем без присмотра.

⚠ ПРЕДОСТЕРЕЖЕНИЕ

Запрещено оставлять детей в автомобиле, если ключ находится в замке зажигания. Дети могут включить электрические стеклоподъемники, использовать другие органы управления автомобиля, или даже завести двигатель и поехать. Это может привести к ранению или гибели детей либо людей, находящихся вне автомобиля.

⚠ ПРЕДОСТЕРЕЖЕНИЕ

Очень опасно детей в автомобиле на длительное время, особенно в жаркую погоду. Когда вы покидаете автомобиль, берите детей с собой.

Важные меры безопасности

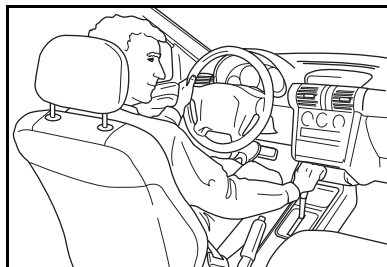

Автомобили с автоматической коробкой передач

⚠ ПРЕДОСТЕРЕЖЕНИЕ

Если на вашем автомобиле установлена автоматическая коробка передач, соблюдайте следующие меры предосторожности, чтобы обеспечить безопасность. В противном случае автомобиль может внезапно тронуться с места и/или стать причиной аварии.

- Убедитесь, что когда вы покидаете автомобиль, селектор автоматической коробки передач находится в положении **P** (Стоянка), а стояночный тормоз надежно затянут.

⚠ ПРЕДОСТЕРЕЖЕНИЕ

- Удерживайте педаль тормоза нажатой и **не нажимайте на педаль акселератора** при переводе селектора из режима **P** (Стоянка) или **N** (Нейтраль).
- Не переводите селектор в положение **D** (Движение вперед) или **R** (Движение назад) при высокой частоте вращения двигателя.
- Не переводите селектор в режим **P** (Стоянка) во время движения автомобиля.

⚠ ПРЕДОСТЕРЕЖЕНИЕ

Для получения более подробной информации см. главу 3 «Начало движения и рекомендации по вождению автомобиля».

Важные меры безопасности

Выпускная система

ПРЕДОСТЕРЕЖЕНИЕ

- Легковоспламеняющиеся предметы могут загореться при контакте с элементами выпускной системы вашего автомобиля. Поэтому не паркуйте автомобиль над разбросанной бумагой, сухими листьями, травой и прочими легковоспламеняющимися предметами.
- Отработавшие газы представляют смертельную угрозу для человека. В них содержится окись углерода (CO), которая не имеет ни цвета, ни запаха. Вдыхание этого газа может привести к потере сознания и даже к смерти.

ПРЕДОСТЕРЕЖЕНИЕ

- Запрещается работа двигателя на холостом ходу, когда автомобиль находится в закрытом помещении (например, в гараже). Окись углерода (CO), содержащаяся в отработавших газах, может попасть в салон вашего автомобиля.
- Длительная работа двигателя на холостом ходу при закрытых окнах и выключенном кондиционере воздуха может привести к проникновению токсичных газов в салон вашего автомобиля.

ПРЕДОСТЕРЕЖЕНИЕ

- Также очень опасно движение с открытыми задними окнами, дверью грузового отделения или задними боковыми дверьми. Если вы вынуждены ехать, когда один из этих элементов открыт, или когда уплотнитель соответствующей двери или окна поврежден, убедитесь, что все остальные окна закрыты. Включите вентилятор на самую большую скорость, используя любой режим распределения воздуха по салону, обеспечивающий поступление максимального количества наружного воздуха. Это предотвратит попадание в салон отработавших газов.

Важные меры безопасности

ПРЕДОСТЕРЕЖЕНИЕ

- При буксировке прицепа убедитесь, что задние окна, дверь грузового отделения и задние боковые двери закрыты.

ПРЕДОСТЕРЕЖЕНИЕ

- Отработавшие газы могут также попадать в салон вашего автомобиля в следующих случаях:
 - звук от выпускной системы отличается от привычного;
 - днище автомобиля сильно повреждено коррозией;
 - автомобиль неисправен или были допущены ошибки при выполнении сервисных операций;
 - на днище автомобиля налипло большое количество снега или грязи.

ПРЕДОСТЕРЕЖЕНИЕ

Если у вас возникло подозрение, что отработавшие газы попадают в салон, во время движения откройте все окна, включите кондиционер воздуха (если он установлен) на любой режим, который связан с поступлением наружного воздуха, и как можно быстрее обратитесь на сервисную станцию.

Важные меры безопасности

Автомобиль и вода

ПРЕДОСТЕРЕЖЕНИЕ

После мойки автомобиля или проезда через лужу может снизиться эффективность работы его тормозных механизмов. Несколько раз легко нажмите на педаль тормоза, чтобы восстановить нормальную эффективность торможения автомобиля.

Избегайте проезда через глубокие лужи. Если вода попадет во впускной патрубок двигателя, это может привести к его выходу из строя. Если вы все же вынуждены проехать через лужу, двигайтесь медленно и осторожно, чтобы вода не достигла днища автомобиля.

ПРЕДОСТЕРЕЖЕНИЕ

Поток воды в реках с быстрым течением создает большую силу давления на автомобиль. При попытке преодолеть брод по реке с быстрым течением ваш автомобиль может быть унесен потоком. Поток воды глубиной всего в 15 см может унести небольшой автомобиль в более глубокое место. При этом водитель и пассажиры могут утонуть. Поэтому выполняйте требования предупредительных дорожных знаков, и будьте очень осторожны при преодолении брода.

Вождение по холмистой местности

ПРЕДОСТЕРЕЖЕНИЕ

Если вам необходимо остановиться на подъеме, не пытайтесь удержать автомобиль на месте, нажимая на педаль газа при включенном режиме движения вперед в автоматической коробке передач. Это может привести к поломке элементов трансмиссии. Для удержания автомобиля на месте пользуйтесь тормозной системой.

Важные меры безопасности

⚠ ПРЕДОСТЕРЕЖЕНИЕ

При движении по крутому спуску включайте пониженную передачу, одновременно нажимая на педаль тормоза, чтобы контролировать скорость автомобиля.

Не двигайтесь вниз на нейтральной передаче или с выключенным зажиганием. Тормозная система может перегреться, и это может привести к аварии.

Загрузка автомобиля

⚠ ПРЕДОСТЕРЕЖЕНИЕ

При загрузке автомобиля запрещается превышать максимально допустимую полную массу автомобиля или предельную нагрузку на любую ось. В противном случае, перегрузка может привести к поломке некоторых деталей вашего автомобиля и изменению его поведения на дороге. Перегрузка может привести к потере контроля над автомобилем и стать причиной аварии. Перегрузка способна также сократить срок службы вашего автомобиля.

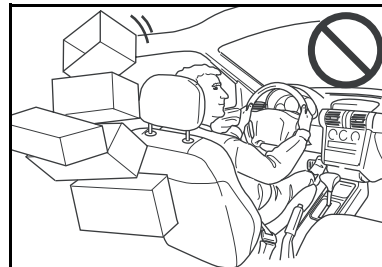

⚠ ПРЕДОСТЕРЕЖЕНИЕ

Вещи, которые вы перевозите в автомобиле, могут сорваться со своих мест и ударить или поранить людей, находящихся в салоне, при резком торможении или повороте, либо в случае аварии. Кладите багаж в грузовое отделение вашего автомобиля, и старайтесь распределять его равномерно. Не укладывайте в салоне друг на друга перевозимые вещи так, чтобы они выступали над спинками сидений. Не оставляйте в салоне незакрепленными детские кресла. Постарайтесь закрепить все предметы, перевозимые в автомобиле.

Важные меры безопасности

Топливо и другие легковоспламеняющиеся материалы

ПРЕДОСТЕРЕЖЕНИЕ

Останавливайте двигатель перед заправкой топливного бака.

При открывании крышки топливного бака вначале медленно поворачивайте ее, чтобы снизить давление паров топлива в баке, затем полностью отверните и снимите крышку.

Запрещается заливать топливо в канистру, которая стоит в автомобиле.

Заливайте топливо только в специально предназначенные для этого канистры.

ПРЕДОСТЕРЕЖЕНИЕ

Запрещается курить при заправке топливного бака бензином.

Запрещается перевозить легковоспламеняющиеся материалы, такие как бензин, в салоне автомобиля.

Запрещается класть бумагу или другие горючие материалы в пепельницу. Они могут загореться от сигареты.

Чтобы оставить пространство для теплового расширения топлива в баке (вызванного теплотой, передаваемой от двигателя), заполняйте бак топливом только до момента автоматического отключения топливораздаточного пистолета.

Аккумуляторная батарея

ПРЕДОСТЕРЕЖЕНИЕ

Аккумуляторная батарея вашего автомобиля может стать источником травмы. Она содержит кислоту и выделяет газ, который может воспламениться или взорваться. Будьте осторожны и выполняйте все соответствующие инструкции при работе вблизи аккумуляторной батареи.

Не допускайте попадания электролита на кожу. Если электролит попал на кожу или в глаза, промойте это место обильной струей воды и немедленно обратитесь за медицинской помощью.

Важные меры безопасности

ПРЕДОСТЕРЕЖЕНИЕ

Запрещается пользоваться спичками или открытым пламенем вблизи аккумуляторной батареи. Если вам не хватает света, пользуйтесь переносной лампой.

На каждом новом автомобиле корпорации GM устанавливается аккумуляторная батарея AC Delco[®], которая не требует обслуживания. Если на вашем автомобиле установлена другая аккумуляторная батарея, которая имеет отверстия для залива электролита, проверяйте правильность его уровня. Если уровень понижен, добавляйте дистиллированную воду, чтобы исключить образование взрывоопасного газа.

Буксировка вашего автомобиля

ПРЕДОСТЕРЕЖЕНИЕ

Чтобы не получить травмы самому и предотвратить травмирование других людей:

- Не позволяйте никому ехать в буксируемом автомобиле.
- Запрещается буксировать автомобиль со скоростью, превышающую безопасную для данных условий, или разрешенную дорожными знаками.
- Убедитесь, что все оторванные или поврежденные детали автомобиля надежно закреплены.

ПРЕДОСТЕРЕЖЕНИЕ

- Запрещено находиться под автомобилем после того, как он поднят.
- Всегда используйте отдельные предохранительные цепи с каждой стороны автомобиля.

Важные меры безопасности

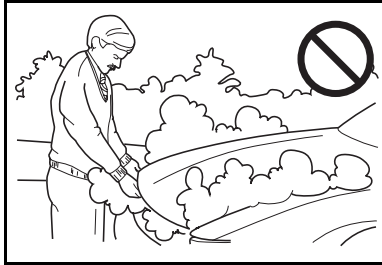

Моторный отсек

⚠ ПРЕДОСТЕРЕЖЕНИЕ

Пар, выходящий из системы охлаждения перегретого двигателя, может привести к серьезным ожогам. Поэтому стойте как можно дальше от двигателя, если вы видите пар или слышите его звук.

Будьте осторожны при работе в моторном отсеке. Некоторые части двигателя могут быть очень горячими, что чревато получением ожогов.

⚠ ПРЕДОСТЕРЕЖЕНИЕ

Проявляйте особую осторожность при работе рядом с электрическим вентилятором охлаждения двигателя. Он может автоматически включиться даже при не работающем двигателе.

Система охлаждения

⚠ ПРЕДОСТЕРЕЖЕНИЕ

Не допускайте работы двигателя при наличии утечки охлаждающей жидкости. Если из системы охлаждения вытечет вся охлаждающая жидкость, это может привести к возгоранию двигателя и получению ожогов вами или другими людьми.

Добавление в систему охлаждения чистой воды или охлаждающей жидкости, отличающейся от рекомендованной, опасно. Двигатель может перегреться, но вы об этом не узнаете, так как соответствующий сигнализатор не загорится. В результате может начаться возгорание двигателя, что чревато получением ожогов вами или другими людьми.

Важные меры безопасности

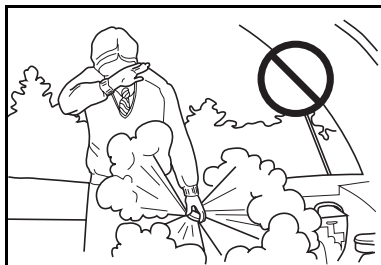

ПРЕДОСТЕРЕЖЕНИЕ

При некоторых условиях этиленгликоль, входящий в состав охлаждающей жидкости, может воспламениться. Чтобы избежать получения ожогов, **не допускайте** попадания охлаждающей жидкости на выпускную систему или горячие части двигателя. Если у вас есть какие-либо сомнения, относящиеся к безопасности, поручите выполнение операции по доливке охлаждающей жидкости квалифицированному специалисту.

ПРЕДОСТЕРЕЖЕНИЕ

Пар и горячая жидкость, выходящие под давлением из системы охлаждения прогретого двигателя, могут привести к получению серьезных ожогов. Поэтому запрещается отворачивать крышку расширительного бачка или радиатора, когда двигатель и его система охлаждения имеют высокую температуру.

Замена поврежденного колеса

ПРЕДОСТЕРЕЖЕНИЕ

Неправильные действия при замене колеса могут привести к травмам. Автомобиль может сорваться с домкрата и поранить вас или других людей.

Важные меры безопасности

ПРЕДОСТЕРЕЖЕНИЕ

Опасно находиться под автомобилем, когда он поднят домкратом. Если автомобиль соскользнет с домкрата, это может привести к получению серьезных травм или даже к смерти. Запрещено залезать под автомобиль, когда он удерживается только домкратом.

ПРЕДОСТЕРЕЖЕНИЕ

Грязь или ржавчина на колесе или на деталях, к которым оно крепится, способны привести к ослаблению затяжки колесных гаек. Колесо может оторваться, что послужит причиной аварии. Поэтому при замене колеса необходимо удалить грязь и ржавчину со всех поверхностей, к которым оно крепится. В экстренной ситуации для этого можно использовать кусок ткани или бумажное полотенце. Затем при первой же возможности нужно закончить операцию с использованием скребка или металлической щетки, чтобы удалить всю грязь и ржавчину.

Неисправности различных систем автомобиля

ПРЕДОСТЕРЕЖЕНИЕ

Движение с горящим сигнализатором неисправности тормозной системы может привести к аварии. При загорании этого сигнализатора необходимо сразу же проверить тормозную систему.

Не допускайте движения автомобиля при пониженном давлении моторного масла. Двигатель вашего автомобиля может перегреться и загореться. Это может привести к получению ожогов вами или другими людьми. Как можно скорее проверьте уровень моторного масла, и, при необходимости, обратитесь на сервисную станцию.

Важные меры безопасности

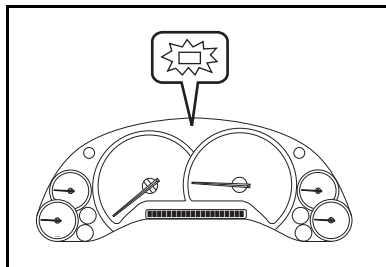

⚠ ПРЕДОСТЕРЕЖЕНИЕ

При загорании любого сигнализатора аварийного состояния на приборной панели во время движения автомобиля немедленно остановитесь в безопасном месте и действуйте в соответствии с инструкциями, приводимыми в данном Руководстве по эксплуатации.

⚠ ПРЕДОСТЕРЕЖЕНИЕ

Если двигатель заглохнет во время движения автомобиля, усилители тормозной системы и рулевого управления не будут работать, поэтому нажатие на тормозную педаль и поворот рулевого колеса потребуют значительных усилий. Постарайтесь доехать накатом до безопасного места, прежде чем автомобиль остановится.

ВНИМАНИЕ

Дополнительное электронное оборудование, такое как СВ-радиостанция, мобильный телефон, навигационная система или радиостанция с приемником-передатчиком, может создавать помехи для работы электронных систем вашего автомобиля, аудиосистемы и других электронных приборов, и даже приводить к их выходу из строя. Поэтому необходимо проконсультироваться с авторизованным дилером GM, прежде чем устанавливать на автомобиль такое электронное оборудование.

Важные меры безопасности

Дополнительные меры предосторожности

ПРЕДОСТЕРЕЖЕНИЕ

Вождение автомобиля в нетрезвом состоянии очень опасно. Ваши рефлексы, восприятие, внимание и оценка ситуации могут сильно измениться после приема даже маленькой дозы алкоголя. Вождение после употребления алкоголя может привести к аварии с серьезными ранениями и даже смертельным исходом. Поэтому ни в коем случае нельзя водить автомобиль в нетрезвом состоянии или находиться в автомобиле с нетрезвым водителем. После любого торжества, связанного с употреблением алкоголя, добирайтесь до дома на такси или заранее договаривайтесь, кто из членов вашей компании воздержится от употребления спиртных напитков, чтобы вести обратно автомобиль.

ПРЕДОСТЕРЕЖЕНИЕ

Результаты медицинских исследований показывают, что наличие алкоголя в организме человека делает последствия аварий значительно более серьезными. Это особенно сильно проявляется при травмах головного мозга, спинного мозга или сердца. Когда выпивший спиртное человек – будь это водитель или пассажир – попадает аварию, его шансы погибнуть или стать инвалидом значительно выше, чем у человека, который попал в такую же аварию, но перед этим не употреблял алкоголя.

ПРЕДОСТЕРЕЖЕНИЕ

Незапертые двери представляют опасность. Перед началом движения автомобиля убедитесь, что все его двери заперты.

Выключите систему круиз-контроля, когда вы не пользуетесь ей.

Глава 1 – Приборы и органы управления

Приборы и органы управления на передней панели и консоли	30
Приборная панель	32
Сигнализаторы аварийного состояния	35
Информационный центр водителя	47
Выключатель аварийной световой сигнализации	63
Индикаторы состояния систем автомобиля	63
Противобуксовочная система	64
Система Stabilitrak®	66
Электрические розетки для подключения дополнительного электрооборудования	68
Приборы освещения	70
Главный переключатель приборов освещения	70
Передние противотуманные фары	72
Система подсветки при высадке	72
Фонари местной подсветки	73
Кнопка отключения плафонов местной подсветки	73
Лампы для чтения	73
Фары для движения по бездорожью	74
Система предотвращения разряда аккумулятора при движении	75
Система отопления и кондиционирования воздуха	76
Рекомендации по работе с системой	80
Вентиляционные решетки	80
Электрообогреватель заднего стекла	81

Аудиосистема и часы	82
Аудиосистема с проигрывателем компакт-дисков	84
Часы	84
Органы управления радиоприемником	84
Проигрыватель CD	91
Аудиосистема с проигрывателем CD (с функцией воспроизведения дисков формата MP3)	95
Часы	95
Органы управления радиоприемником	95
Проигрыватель CD	101
Воспроизведение компакт-дисков формата MP3	106
Аудиосистема с CD-чейнджером на 6 компакт-дисков	114
Часы	114
Органы управления радиоприемником	114
6-дисковый проигрыватель компакт-дисков	121
Система защиты от кражи	131
Антенна	131
Органы управления, установленные на рулевом колесе/рулевой колонке	132
Многофункциональный рычаг	132
Звуковой сигнал	132
Рычаг регулировки высоты рулевого колеса	133
Замок зажигания	133

Глава 1 – Приборы и органы управления

Многофункциональный рычаг	134
Указатели поворота.....	134
Переключатель дальнего/ближнего света фар.....	135
Круиз-контроль.....	135
Очистители ветрового стекла.....	139
Зеркала	142
Наружные зеркала заднего вида	142
Внутреннее зеркало заднего вида с положениями "день/ночь".....	143
Туалетные зеркала	147
Окна	147
Электрические стеклоподъемники.....	147
Двери	148
Электрические замки дверей	149
Дверь багажного отделения.....	150

Заднее багажное отделение	151
Дверь багажного отделения.....	151
Хранение багажа в заднем багажном отделении.....	151
Домкрат и запасное колесо	153
Потолок и крыша	154
Солнцезащитные козырьки.....	154
Вентиляционный люк в крыше	155
Петли для крепления груза.....	157
Багажник на крыше	157
Хранение мелкого багажа	159
Отделение для мелкого багажа в передней консоли	159
Перчаточный ящик.....	160
Подстаканники	160
Удерживающие сетки для багажа	160
Хранение багажа в заднем багажном отделении.....	161
Петли для крепления груза.....	161
Багажник на крыше	161
Пепельница и прикуриватель	161
Система сохранения питания дополнительного электрооборудования	162
Система защиты аккумуляторной батареи от разряда	162

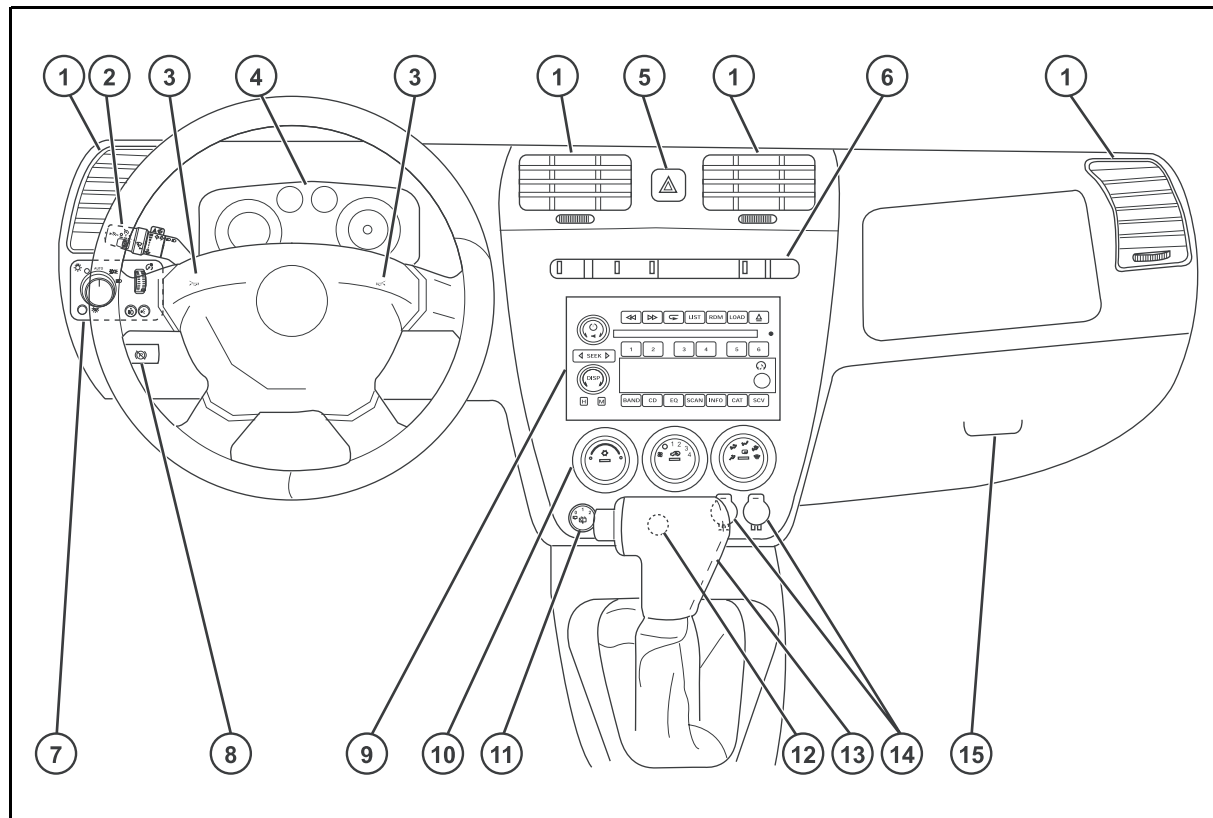

Приборы и органы управления

■ ПРИБОРЫ И ОРГАНЫ УПРАВЛЕНИЯ НА ПЕРЕДНЕЙ ПАНЕЛИ И КОНСОЛИ

1. Вентиляционные решетки
2. Многофункциональный рычаг
3. Звуковой сигнал
4. Приборная панель
5. Выключатель аварийной световой сигнализации
6. Индикаторы состояния систем автомобиля
7. Главный выключатель наружного освещения
8. Рукоятка отпущения стояночного тормоза
9. Аудиосистема
10. Отопитель/Система кондиционирования воздуха
11. Выключатель очистителя/омывателя заднего стекла
12. Выключатель фар для вождения по бездорожью (дополнительное оборудование)
13. Рычаг селектора автоматической коробки передач
14. Розетки для подключения дополнительного электрооборудования
15. Перчаточный ящик

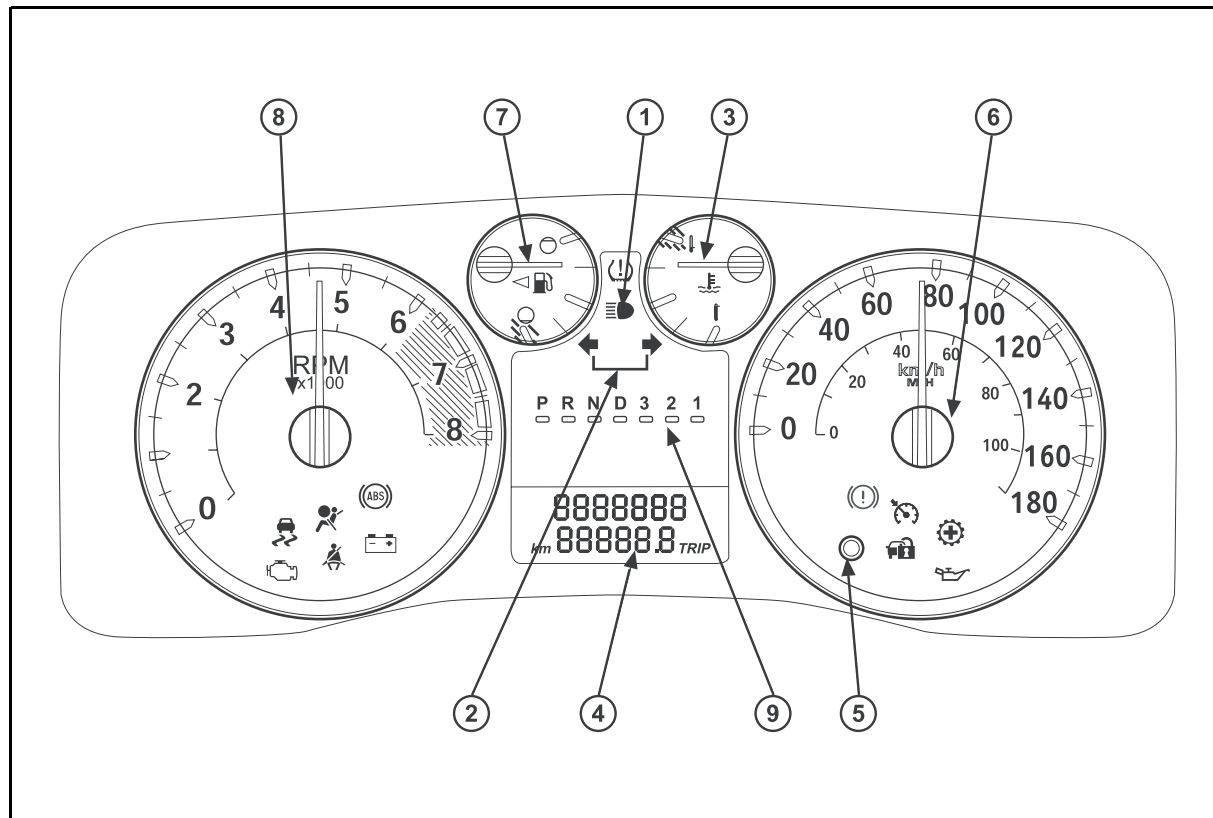

Приборы и органы управления

Приборная панель

На рисунке показана наиболее типичная панель приборов. Установленная на вашем автомобиле панель приборов может отличаться от панели, представленной на рисунке. Это зависит от комплектации вашего автомобиля.

Приборная панель спроектирована так, чтобы вы могли с одного взгляда определить, как работают основные системы вашего автомобиля.

Для получения информации о различных сигнализаторах и индикаторах, расположенных на панели приборов, см. раздел «Сигнализаторы аварийного состояния» далее в этой главе.

1. Индикатор включения дальнего света фар

Индикатор загорается при включении дальнего света фар.

2. Индикаторы включения указателей поворота

При включении указателя поворота начинает мигать один из двух индикаторов, выполненных в виде стрелок, направленных в сторону поворота или изменения полосы движения.

3. Указатель температуры охлаждающей жидкости двигателя

Этот указатель показывает температуру охлаждающей жидкости двигателя. Если стрелка достигает правого края шкалы, это означает, что температура двигателя слишком высока!

В случае перегрева охлаждающей жидкости следует немедленно остановить двигатель. Для получения более подробной информации о системе охлаждения двигателя вашего автомобиля см. главы 4 и 5.

4. Дисплей информационного центра водителя

Последовательно нажимая на кнопку сброса счетчика частичного пробега, вы можете просмотреть следующую информацию:

- Счетчик общего пробега
- Счетчик частичного пробега
- **OIL LIFE RESET** (Монитор срока службы моторного масла сброшен)
- Язык
- Автоматические замки дверей
- Сигнал подтверждения запираения/отпираения замков

Для более подробной информации см. раздел «Информационный центр водителя» ниже в этой главе.

5. Кнопка сброса счетчика частичного пробега

Нажатие на эту кнопку установить отдельные параметры информационного центра водителя или сбросить их в исходное состояние, или удалить сообщения информационного центра водителя.

Для более подробной информации см. раздел «Информационный центр водителя» ниже в этой главе.

6. Спидометр

Спидометр показывает скорость движения автомобиля.

Ваш автомобиль оборудован системой оповещения о превышении максимально допустимой скорости. Когда скорость движения автомобиля достигнет 120 км/ч, раздастся сигнал гонга.

На дисплее информационного центра водителя также может появиться предупреждающее сообщение.

Для получения более подробной информации см. раздел «Сообщения информационного центра водителя» ниже в этой главе.

Приборы и органы управления

7. Указатель уровня топлива

Указатель уровня топлива показывает количество топлива, оставшегося в баке. Указатель уровня топлива работает только при включенном зажигании.

Когда стрелка указатель приблизится к условному обозначению низкого уровня топлива, на дисплее информационного центра водителя появится сообщение **LOW FUEL** (Низкий уровень топлива).

Для получения более подробной информации см. раздел «Сообщения информационного центра водителя» ниже в этой главе.

Когда указатель уровня топлива впервые показывает, что бак опустел, в баке ещё остаётся немного топлива, но вы должны как можно скорее заправить топливный бак.

8. Тахометр

Тахометр показывает частоту вращения коленчатого вала двигателя в тысячах оборотов в минуту.

ВНИМАНИЕ

Не допускайте работу двигателя, когда стрелка тахометра заходит в затемненную зону, поскольку это может привести к повреждению двигателя.

Гарантия изготовителя не распространяется на устранение возможных повреждений.

9. Индикатор положения селектора коробки передач (автомобили с автоматической коробкой передач)

Этот индикатор показывает, в каком положении находится селектор автоматической коробки передач вашего автомобиля. Для получения более подробной информации см. главу 3.

Сигнализаторы аварийного состояния

На вашем автомобиле имеется ряд сигнализаторов аварийного состояния.

Сигнализаторы аварийного состояния загораются, когда может возникнуть или уже возникла неисправность какой-либо системы автомобиля. Некоторые сигнализаторы кратковременно загораются при включении зажигания для того, чтобы вы могли убедиться в их работоспособности.

Ваш автомобиль также оборудован информационным центром водителя, который взаимодействует с индикаторами и сигнализаторами. См. раздел «Информационный центр водителя» ниже в этой главе.

Приборы и органы управления

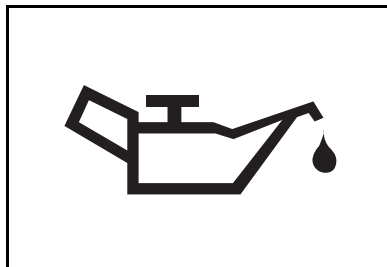

Сигнализатор низкого давления моторного масла

Данный сигнализатор должен кратковременно загораться при запуске двигателя, чтобы показать свою работоспособность.

Если сигнализатор не загорается, то необходимо немедленно восстановить работоспособность сигнализатора, чтобы он мог в любой момент предупредить вас о возникшей неисправности.

В случае каких-либо неполадок в системе смазки этот сигнализатор остается гореть после запуска двигателя или загорается во время движения. Это указывает на то, что скорость циркуляции масла в системе смазки недостаточна для хорошего смазывания двигателя. Возможно, двигателю не хватает масла или имеются какие-то другие неполадки, связанные с моторным маслом. Следует немедленно выявить и устранить причину неисправности.

⚠ ПРЕДОСТЕРЕЖЕНИЕ

Не допускайте движения автомобиля при пониженном давлении моторного масла. Двигатель вашего автомобиля может перегреться и загореться. Это может привести к получению ожогов вами или другими людьми. Как можно скорее проверьте уровень моторного масла, и, при необходимости, обратитесь на сервисную станцию.

ВНИМАНИЕ

Выход из строя двигателя из-за невнимательного отношения к контролю уровня и давления масла может потребовать дорогостоящего ремонта, на который гарантия изготовителя не распространяется.

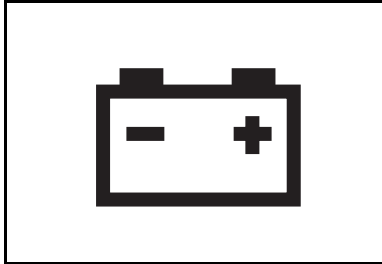

Сигнализатор неисправности системы зарядки аккумуляторной батареи

Этот сигнализатор загорается при включенном зажигании, когда двигатель еще не запущен, чтобы показать свою работоспособность, но должен погаснуть после запуска двигателя. Если сигнализатор не загорается при включении зажигания, это может свидетельствовать о перегорании предохранителя или лампы сигнализатора. Следует немедленно выявить и устранить причину неисправности.

Если сигнализатор не гаснет после запуска двигателя или загорается при движении автомобиля, это говорит о возможной неисправности данной системы.

Следует немедленно выявить и устранить причину неисправности.

Движение с горящим сигнализатором может привести к быстрому разряду аккумуляторной батареи вашего автомобиля.

Если вам требуется проехать короткое расстояние с горящим сигнализатором, выключите все дополнительное электрооборудование, без которого можно обойтись, например, аудиосистему и кондиционер воздуха.

Приборы и органы управления

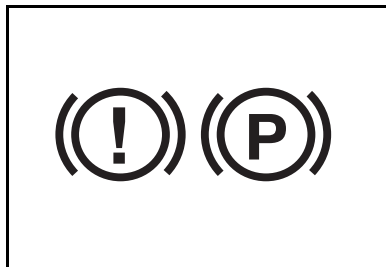

Сигнализатор неисправности тормозной системы

На вашем автомобиле установлена двухконтурная тормозная система. Если один контур системы выйдет из строя, другой позволит вам затормозить автомобиль.

Данный сигнализатор должен кратковременно загораться при запуске двигателя, чтобы показать свою работоспособность.

Если сигнализатор не загорается, то необходимо немедленно восстановить работоспособность сигнализатора, чтобы он мог в любой момент предупредить вас о возникшей неисправности.

Если сигнализатор загорается при движении автомобиля, необходимо осторожно съехать на обочину и остановиться.

Возможно, при этом вам придется приложить повышенное усилие к педали тормоза, и ход педали тормоза может увеличиться. Тормозной путь автомобиля также может увеличиться.

Если сигнализатор продолжает гореть, отбуксируйте автомобиль на сервисную станцию. Следует немедленно проверить тормозную систему.

Этот сигнализатор также должен загораться, когда вы используете стояночный тормоз при включенном зажигании.

Если сигнализатор не загорается при затянутом стояночном тормозе, то обратитесь на сервисную станцию для ремонта.

Этот сигнализатор продолжает гореть до тех пор, пока не будет выключено зажигание или пока не будет полностью опущен стояночный тормоз.

Если сигнализатор не гаснет после того, как вы полностью отпустили стояночный тормоз, это означает наличие неисправности в тормозной системе.

ПРЕДОСТЕРЕЖЕНИЕ

Движение с горящим сигнализатором неисправности тормозной системы может привести к аварии. При загорании этого сигнализатора необходимо сразу же проверить тормозную систему.



Сигнализатор неисправности антиблокировочной тормозной системы

Данный сигнализатор должен кратковременно загораться при запуске двигателя, чтобы показать свою работоспособность.

Если сигнализатор не загорается, это может свидетельствовать о перегорании электрического предохранителя или лампы. Необходимо немедленно восстановить работоспособность сигнализатора, чтобы он мог в любой момент предупредить вас о возникшей неисправности.

Если сигнализатор продолжает гореть или загорается во время движения, то ваш автомобиль нуждается в ремонте. До ремонта вы сможете пользоваться тормозной системой, однако антиблокировочная система работать не будет.

Следует немедленно выявить и устранить причину неисправности.

⚠ ПРЕДОСТЕРЕЖЕНИЕ

Движение с любым горящим сигнализатором неисправности тормозной системы может привести к аварии. При загорании любого сигнализатора неисправности тормозной системы необходимо незамедлительно проверить тормозную систему.

Если при этом также горит сигнализатор неисправности рабочей тормозной системы, это означает, что у автомобиля не работает антиблокировочная система, и возникли проблемы с рабочей тормозной системой. Необходимо осторожно съехать на обочину и остановиться.

См. параграф «Сигнализатор неисправности тормозной системы» ранее в данной главе.

Приборы и органы управления

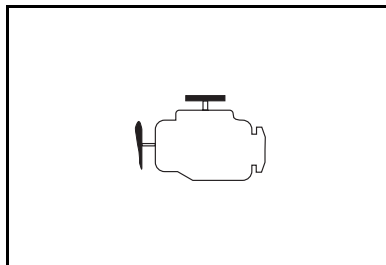

Сигнализатор неисправности двигателя

Этот сигнализатор загорается в случае неисправности топливной системы, системы зажигания и системы снижения токсичности отработавших газов.

Данный сигнализатор должен кратковременно загораться при запуске двигателя, чтобы показать свою работоспособность.

Если этот сигнализатор не загорается при включении зажигания, это может свидетельствовать о перегорании электрического предохранителя или лампы. Необходимо немедленно восстановить работоспособность сигнализатора, чтобы он мог в любой момент предупредить вас о возникшей неисправности.

Если сигнализатор не гаснет после запуска двигателя или загорается при движении автомобиля, это говорит о возможной неисправности данной системы.

Неисправности в данной системе можно определить, прежде чем они станут явными.

Следует немедленно выявить и устранить причину неисправности.

При обнаружении серьезных проблем в системе зажигания, этот сигнализатор будет постоянно мигать. Постоянные пропуски зажигания могут привести к выходу из строя каталитического нейтрализатора.

Если этот сигнализатор мигает, необходимо:

- снизить скорость движения
- избегать резких ускорений
- избегать движения на подъем
- если вы буксируете прицеп, при первой возможности снизить массу груза в прицепе.

Если индикатор продолжает мигать, то остановите автомобиль, выключите зажигание и подождите, по крайней мере, 10 секунд, после чего вновь запустите двигатель.

Если сигнализатор продолжает мигать, обратитесь к официальному дилеру для устранения неисправности.

Если сигнализатор горит постоянно, то попробуйте сделать следующее:

- Если вы только что заправили бак топливом, это может свидетельствовать о неплотно закрытой крышке топливного бака. Правильно закройте крышку топливного бака, и сигнализатор должен погаснуть.
- Если вы только что проехали через глубокую лужу, на компоненты электрической системы могла попасть вода. После высыхания компонентов электрической системы проблема должна исчезнуть.
- Убедитесь в том, что вы используете топливо высокого качества.

Если через некоторое время сигнализатор не гаснет, ваш автомобиль нуждается в техническом обслуживании.

ВНИМАНИЕ

Если продолжать движение автомобиля с горящим сигнализатором, через некоторое время это может привести к ухудшению эффективности работы системы снижения токсичности отработавших газов, увеличению расхода топлива и неустойчивой работе двигателя. Это может привести к необходимости дорогостоящего ремонта, который не покрывается гарантийными обязательствами изготовителя.

Приборы и органы управления

ВНИМАНИЕ

Изменения, самостоятельно внесенные в конструкцию двигателя, трансмиссии, выпускной, впускной или топливной систем вашего автомобиля, замена оригинальных шин на шины, имеющие другие технические характеристики, могут повлиять на эффективность работы системы снижения токсичности и вызвать загорание данного сигнализатора. Изменения в названных выше системах могут привести к необходимости дорогостоящего ремонта, на который не будет распространяться гарантия изготовителя.

Чтобы автомобиль успешно прошел технический контроль по проверке исправности системы снижения токсичности отработавших газов, необходимо, чтобы сигнализатор неисправности двигателя был работоспособным и не загорался при движении автомобиля.

Если вы недавно заменили аккумуляторную батарею, или если аккумуляторная батарея была сильно разряжена, бортовая система диагностики может определить, что автомобиль не готов к проведению технического контроля. В этом случае может потребоваться совершить обычные поездки на автомобиле в течение нескольких дней, чтобы система диагностики накопила достаточно данных для возможности проведения технического контроля.

Если перед проведением технического контроля вы совершали поездки в течение нескольких дней (с полностью заряженной аккумуляторной батареей), но автомобиль по-прежнему не может пройти технический контроль из-за неготовности бортовой диагностической системы, обратитесь к вашему дилеру или в центр диагностики с квалифицированным персоналом для подготовки автомобиля к прохождению технического контроля.

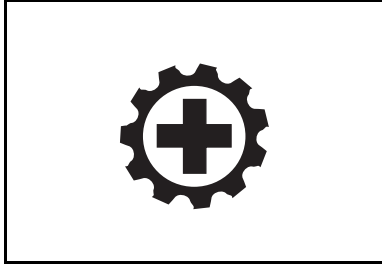

Индикатор необходимости переключения на более высокую передачу (Только автомобили с механической коробкой передач)

Этот индикатор будет показывать вам, когда необходимо переключиться на более высокую передачу для поддержания лучшей топливной экономичности.

При выборе скорости движения обязательно учитывайте установленные законом ограничения скорости, скорость движения транспортного потока и погодные условия.

Этот индикатор может мигать во время разгона. Это нормальное явление.

При переключении на более низкую передачу вы можете игнорировать этот индикатор.

Вы также можете не обращать внимание на этот индикатор, если ваш автомобиль имеет полноприводную трансмиссию, и раздаточная коробка находится в режиме полного привода с пониженной передачей раздаточной коробки.



Сигнализатор противобуксовочной системы

Данный сигнализатор должен кратковременно загораться при запуске двигателя, чтобы показать свою работоспособность.

Если этот сигнализатор не загорается при включении зажигания, это может свидетельствовать о перегорании электрического предохранителя или лампы. Необходимо немедленно восстановить работоспособность сигнализатора, чтобы он мог в любой момент предупредить вас о возникшей неисправности.

Этот сигнализатор будет мигать, когда противобуксовочная система будет ограничивать пробуксовку колес.

Когда этот сигнализатор горит постоянно, это означает, что противобуксовочная система выключена или неисправна, и не ограничивает пробуксовывание колес.

На дисплее информационного центра водителя появится следующее сообщение:

- **TRAC OFF** (Противобуксовочная система отключена)
или
- **STAB SYS OFF** (Система динамической стабилизации отключена)

Для получения более подробной информации см. раздел «Сообщения информационного центра водителя» ниже в этой главе.

Приборы и органы управления

Этот сигнализатор может загореться по одной из следующих причин:

- Противобуксовочная система была отключена при помощи кнопки отключения противобуксовочной системы.
- Возникла неисправность в противобуксовочной системе.

Обратитесь к вашему дилеру для проведения ремонта.

- Противобуксовочная система выключилась в связи с возникновением неисправности антиблокировочной тормозной системы.

Обратитесь к вашему дилеру для проведения ремонта.

- Раздаточная коробка находится в режиме полного привода с понижающей передачей.

Для получения более подробной информации см. параграф «Противобуксовочная система» далее в этой главе.

См. также параграф "Система StabiliTrak[®]" ниже в этой главе.



Сигнализатор не пристегнутого ремня безопасности

Для получения более подробной информации см. раздел «Ремни безопасности» в главе 2.

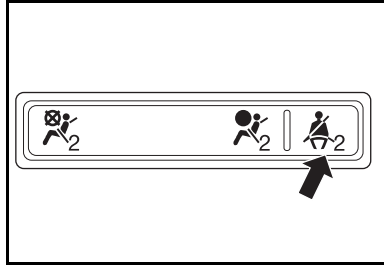

Сигнализатор не пристегнутого ремня безопасности пассажира

См. параграф «Автоматическая система определения присутствия переднего пассажира» в главе 2.



Сигнализатор неисправности подушки безопасности

Сигнализатор неисправности подушек безопасности на приборной панели мигает при включении зажигания, чтобы показать, что система подушек безопасности находится в работоспособном состоянии.

Если сигнализатор не загорается, то необходимо немедленно восстановить работоспособность сигнализатора, чтобы он мог в любой момент предупредить вас о возникшей неисправности.

Если сигнализатор не гаснет после запуска двигателя или загорается при движении автомобиля, это говорит о возможной неисправности данной системы.

Немедленно обратитесь на сервисную станцию.

⚠ ПРЕДОСТЕРЕЖЕНИЕ

Если сигнализатор неисправности подушки безопасности не гаснет или загорается при движении автомобиля, это говорит о возможной неисправности системы. Подушки безопасности могут не сработать при аварии, либо могут сработать при отсутствии аварии. Во избежание получения травм вами или другими людьми, немедленно обратитесь к вашему дилеру для необходимого ремонта.

Для получения более подробной информации о системе подушек безопасности см. главу 2.

Приборы и органы управления

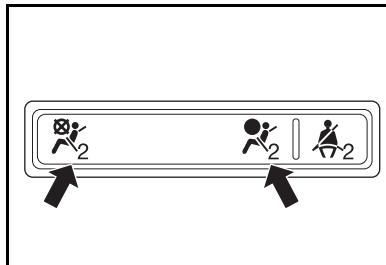

Индикатор включения/выключения подушки безопасности переднего пассажира

См. параграф «Автоматическая система определения присутствия переднего пассажира» в главе 2.

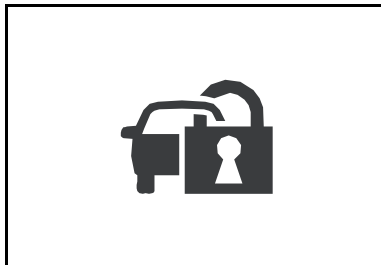

Сигнализатор противоугонной системы

Данный сигнализатор должен кратковременно загораться при запуске двигателя. Он доллже гореть до тех пор, пока двигатель не запустится.

Если сигнализатор продолжает гореть или загорается во время движения, то ваш автомобиль нуждается в ремонте.

Автомобиль не будет защищен системой Passlock®.

Если сигнализатор мигает, это означает, что система Passlock® вошла в режим обнаружения попытки угона. Если двигатель вашего автомобиля не запускается, обратитесь к параграфу "Система Passlock®" в главе 3.

Для получения более подробной информации см. также параграф «Система противоугонной сигнализации» в главе 3.

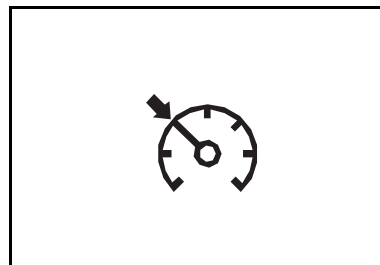

Индикатор включения системы круиз-контроля

Данный индикатор загорается при включении системы круиз-контроля.

Для получения более подробной информации см. параграф «Круиз-контроль» далее в этой главе.

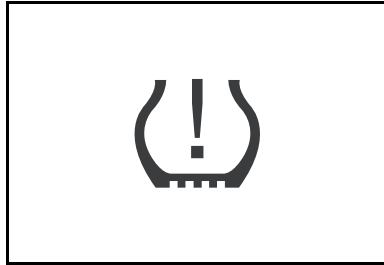

Сигнализатор низкого давления воздуха в шинах

Данный сигнализатор кратковременно загорается при запуске двигателя, чтобы показать свою работоспособность.

Если этот сигнализатор загорается во время движения, это означает, что монитор давления воздуха в шинах обнаружил снижение давления в одной или нескольких шинах.

На дисплее информационного центра водителя также появится сообщение **LOW TIRE** (Низкое давление воздуха в шинах).

Остановитесь как можно скорее, проверьте давление воздуха в шинах и при необходимости доведите его до нормы.

Для получения более подробной информации см. параграф "Монитор давления воздуха в шинах" в разделе "Шины" главы 4.

Информационный центр водителя

Информационный центр водителя позволяет получить информацию о состоянии многих систем автомобиля.

Дисплей информационного центра расположен в нижней части панели приборов.

Если система определит возникновение неисправности, на дисплее появится предупреждающее сообщение.

Приборы и органы управления

Вы можете удалить появляющиеся предупреждающие сообщения с дисплея информационного центра водителя, нажав на кнопку сброса счетчика частичного пробега.

Некоторые сообщения невозможно стереть до устранения неисправности.

Для получения более подробной информации см. раздел «Сообщения информационного центра водителя» ниже в этой главе.

ДИСПЛЕЙ ИНФОРМАЦИОННОГО ЦЕНТРА ВОДИТЕЛЯ

Последовательно нажимая на кнопку сброса счетчика частичного пробега, вы можете просмотреть следующую информацию:

- Счетчик общего пробега
- Счетчик частичного пробега
- **OIL LIFE RESET** (Монитор срока службы моторного масла сброшен)
- Язык
- Автоматические замки дверей
- Сигнал подтверждения запираения/отпираения замков

Счетчик общего пробега

Счетчик общего пробега показывает общий пробег вашего автомобиля с момента начала эксплуатации.

Показания могут быть выведены на дисплей в метрических единицах измерения (километрах) или в британских единицах измерения (милях).

Для вывода показаний пробега при выключенном зажигании нажмите на кнопку сброса на ноль показаний частичного пробега, расположенную на приборной панели.

Счетчик частичного пробега

Для просмотра показаний счетчика частичного пробега, нажимайте на кнопку сброса показаний счетчика частичного пробега до тех пор, пока на дисплее информационного центра водителя не появится надпись **TRIP** (Поездка).

Счетчик частичного пробега показывает расстояние, пройденное автомобилем с момента последней установки на ноль показаний счетчика частичного пробега.

Показания могут быть выведены на дисплей в метрических единицах измерения (километрах) или в британских единицах измерения (милях).

Для установки на ноль счетчика частичного пробега выведите на дисплей его показания, а затем нажмите кнопку сброса счетчика частичного пробега и удерживайте ее нажатой в течение четырех секунд.

OIL LIFE RESET (Сброс монитора срока службы моторного масла)

После замены моторного масла, необходимо сбросить в исходное состояние монитор срока службы моторного масла.

1. При включенном зажигании и не работающем двигателе, последовательно нажимайте кнопку сброса счетчика частичного пробега до тех пор, пока на дисплее информационного центра водителя не появится надпись **OIL LIFE RESET** (Сброс монитора срока службы моторного масла).
2. Нажмите кнопку сброса счетчика частичного пробега и удерживайте ее нажатой до тех пор, пока вы не услышите несколько звуковых сигналов.
3. Поверните ключ зажигания в положение **LOCK** (Блокировка).

Если сообщение **CHANGE OIL** (Замените моторное масло) появляется вновь, это означает, что система не была сброшена. Если сообщение продолжает появляться, повторите описанную выше процедуру.

Если вы не сбросите систему, монитор срока службы моторного масла будет функционировать неправильно.

Сбрасывать монитор срока службы моторного масла можно только после замены моторного масла.

Если вы случайно сбросили эту систему в исходное состояние, то необходимо заменить моторное масло через 5000 км после последней замены и вновь установить монитор срока службы моторного масла в исходное состояние.

Приборы и органы управления

Владелец автомобиля несет ответственность за регулярную проверку уровня моторного масла.

Моторное масло и масляный фильтр необходимо заменять, по крайней мере, один раз в год, даже если система не указывает на необходимость замены моторного масла.

Для получения подробной информации см. параграф «Моторное масло» в главе 4.

Моторное масло необходимо заменять с периодичностью, указанной в Сервисном буклете.

Для более подробной информации см. график регламентного технического обслуживания в сервисном буклете.

Язык

Дисплей информационного центра водителя вашего автомобиля позволяет выводить информацию на трех различных языках.

Вы можете просмотреть и выбрать одну из следующих настроек этой функции:

- **ENGLISH** (Английский язык)

Вся информация выводится на дисплей на английском языке.

- **FRANCAIS** (Французский язык)

Вся информация выводится на дисплей на французском языке.

- **ESPANOL** (Испанский язык)

Вся информация выводится на дисплей на испанском языке.

Если вы хотите изменить язык, на который настроена система, выполните следующее:

1. Включите зажигание, но не запускайте двигатель.
2. Закройте все двери, включая дверь багажного отделения.

Если на дисплее появляется сообщение **DOORS** (Двери), повторите этот шаг.

3. Нажимайте и отпускайте кнопку сброса счетчика частичного пробега до тех пор, пока на дисплее не будет показана текущая установка языка сообщений.

4. Нажмите кнопку сброса счетчика частичного пробега и удерживайте ее нажатой в течение примерно двух секунд, до тех пор, пока на дисплее не будет показан следующий вариант настройки.
5. Повторяйте предыдущий шаг до тех пор, пока на дисплее не появится желаемая настройка.
6. Кратковременно нажмите кнопку сброса счетчика частичного пробега, чтобы подтвердить желаемую настройку.

Вся информация будет выводиться на дисплей на выбранном языке.

Автоматические замки дверей

Эта функция позволяет вам настроить автоматические замки дверей в соответствии с вашими предпочтениями.

- **LOCK 1** (Режим запирания 1)

Эта настройка установлена на заводе по умолчанию.

Если ваш автомобиль оборудован автоматической коробкой передач и включена данная функция, то все двери будут автоматически запираются, когда вы переводите селектор автоматической коробки передач из положения **P** (Стоянка). Замки всех дверей автоматически разблокируются, когда вы переместите рычаг селектора автоматической коробки передач в положение **P** (Стоянка).

Если ваш автомобиль оборудован механической коробкой передач и включена данная функция, то все двери будут автоматически запираются, когда скорость движения автомобиля превысит 24 км/ч, и автоматически отпираются, когда ключ будет вынут из замка зажигания.

Приборы и органы управления

- **LOCK 2** (Режим запертия 2)

Если ваш автомобиль оборудован автоматической коробкой передач и включена данная функция, то все двери будут автоматически запираются, когда вы переводите селектор автоматической коробки передач из положения **P** (Стоянка).

Замок двери водителя автоматически разблокируется, когда вы переместите рычаг селектора автоматической коробки передач в положение **P** (Стоянка).

Если ваш автомобиль оборудован механической коробкой передач и включена данная функция, то все двери будут автоматически запираются, когда скорость движения автомобиля превысит 24 км/ч.

Замок двери водителя автоматически разблокируется, когда ключ будет вынут из замка зажигания.

- **LOCK 3** (Режим запертия 3)

Если ваш автомобиль оборудован автоматической коробкой передач и включена данная функция, то все двери будут автоматически запираются, когда вы переводите селектор автоматической коробки передач из положения **P** (Стоянка).

Если ваш автомобиль оборудован механической коробкой передач и включена данная функция, то все двери будут автоматически запираются, когда скорость движения автомобиля превысит 24 км/ч.

При активации данного режима, автоматическое отпирание дверей отсутствует.

Для установки желаемой настройки данной функции:

1. Поверните ключ зажигания в положение **LOCK** (Блокировка).
Оставьте ключ в замке зажигания.
2. Нажмите кнопку центрального запертия дверей и удерживайте ее нажатой в течение трех секунд, до тех пор, пока на дисплее не будет показан текущий установленный режим работы дверных замков.
3. Нажмите кнопку сброса счетчика частичного пробега и удерживайте ее нажатой в течение примерно двух секунд, до тех пор, пока на дисплее не будет показан следующий вариант настройки.

4. Повторяйте предыдущий шаг то тех пор, пока на дисплее не появится желаемая настройка.
5. Кратковременно нажмите кнопку сброса счетчика частичного пробега, чтобы подтвердить желаемую настройку.

Сигнал подтверждения запириания/отпириания замков

Данная функция позволяет вам установить различные варианты подтверждения срабатывания пульта дистанционного управления замками дверей.

Вы можете просмотреть и выбрать одну из следующих настроек этой функции:

- **RFA 1** (Подтверждение работы пульта дистанционного управления 1)

Эта настройка установлена на заводе по умолчанию.

Стояночные фонари мигают при каждом нажатии на кнопку запириания или отпириания замков на пульте дистанционного управления.

- **RFA 2** (Подтверждение работы пульта дистанционного управления 2)

При запириании дверей при помощи пульта дистанционного управления мигают стояночные фонари и раздается звуковой сигнал.

Стояночные фонари мигают при каждом нажатии на кнопку отпириания замков на пульте дистанционного управления.

Приборы и органы управления

- **RFA 3** (Подтверждение работы пульта дистанционного управления 3)

При запирании или отпирании дверей при помощи пульта дистанционного управления мигают стояночные фонари и раздается звуковой сигнал.

- **RFA 4** (Подтверждение работы пульта дистанционного управления 4)

Световой и звуковой сигнал подтверждения отсутствуют.

Для установки желаемой настройки данной функции:

1. Поверните ключ зажигания в положение **LOCK** (Блокировка). Оставьте ключ в замке зажигания.
2. Одновременно нажмите на кнопки запираения и отпирания дверей на пульте дистанционного управления и удерживайте их нажатыми до тех пор, пока на дисплее не появится текущая настройка подтверждения работы пульта дистанционного управления.

3. Нажмите кнопку сброса счетчика частичного пробега и удерживайте ее нажатой в течение примерно двух секунд, до тех пор, пока на дисплее не будет показан следующий вариант настройки.
4. Повторяйте предыдущий шаг до тех пор, пока на дисплее не появится желаемая настройка.
5. Кратковременно нажмите кнопку сброса счетчика частичного пробега, чтобы подтвердить желаемую настройку.

СООБЩЕНИЯ ИНФОРМАЦИОННОГО ЦЕНТРА ВОДИТЕЛЯ

Эти сообщения появляются при возникновении неисправностей в одной из систем вашего автомобиля.

При обнаружении более чем одной неисправности, сообщения будут появляться последовательно одно за другим.

Каждое сообщение появляется на дисплее на четыре секунды.

Вы можете удалить появляющиеся предупреждающие сообщения с дисплея информационного центра водителя, нажав на кнопку сброса счетчика частичного пробега.

Некоторые сообщения невозможно стереть до устранения неисправности.

- **AC OFF** (Система кондиционирования воздуха отключена)

Это сообщение появляется вместе с сообщением **ENG HOT** (Перегрев двигателя).

Это сообщение появляется, когда температура охлаждающей жидкости двигателя превышает норму.

Для получения подробной информации см. параграф «Перегрев двигателя» в главе 5.

Система кондиционирования воздуха автоматически отключается.

- **ABS FAULT** (Неисправность антиблокировочной тормозной системы)

Данное сообщение появляется при неисправности антиблокировочной тормозной системы.

Обратитесь к вашему дилеру для квалифицированного технического обслуживания.

См. параграф «Сигнализатор неисправности антиблокировочной тормозной системы» ранее в данной главе.

Приборы и органы управления

- **BATTERY** (Неисправность системы зарядки аккумуляторной батареи)

Данное сообщение появляется, если возникает неисправность в системе зарядки аккумуляторной батареи. Немедленно обратитесь на сервисную станцию. Продолжение движения после появления этого сообщения может привести к быстрому разряду аккумуляторной батареи вашего автомобиля.

Для получения более подробной информации см. параграф «Сигнализатор неисправности системы зарядки аккумуляторной батареи» в разделе «Сигнализаторы аварийного состояния» ранее в данной главе.

- **BRAKES** (Неисправность тормозной системы)

Данное сообщение появляется при неисправности тормозной системы.

Обратитесь к вашему дилеру для квалифицированного технического обслуживания.

Для получения более подробной информации о тормозной системе см. раздел "Тормозная система" в главе 3.

- **CHANGE OIL** (Замените моторное масло)

Это сообщение появляется, когда срок службы моторного масла подошел к концу, и его следует заменить.

После появления сообщения об окончании срока службы моторного масла следует заменить моторное масло как можно скорее, в течение следующих 500 километров пробега.

Для получения более подробной информации о замене моторного масла см. главу 4.

После замены моторного масла, необходимо сбросить в исходное состояние монитор срока службы моторного масла.

См. параграф "**OIL LIFE RESET** (Сброс монитора срока службы моторного масла)" ранее в данной главе.

- **DOORS** (Двери)

Данное сообщение появляется, если одна или несколько дверей открыты или неплотно закрыты.

Чтобы удалить это сообщение с дисплея, плотно закройте все двери.

- **ENG HOT** (Перегрев двигателя)

Это сообщение появляется, когда температура охлаждающей жидкости двигателя превышает норму.

Проверьте показания указателя температуры охлаждающей жидкости двигателя.

См. параграф «Указатель температуры охлаждающей жидкости двигателя» ранее в этой главе.

При возникновении подозрения в неправильном функционировании системы, немедленно обратитесь к вашему дилеру.

- **FLUID** (Тормозная жидкость)

Это сообщение появляется при включении зажигания, если уровень тормозной жидкости в бачке главного тормозного цилиндра упал ниже нормы. Как можно быстрее обратитесь к вашему дилеру для проведения ремонта.

Проверьте уровень тормозной жидкости.

Для получения более подробной информации о тормозной системе см. раздел "Тормозная система" в главе 3.

Приборы и органы управления

- **FUEL CAP** (Неплотно закрыта крышка топливного бака)

Это сообщение появляется, если крышка заливной горловины топливного бака отсутствует, неправильно установлена или неплотно закрыта.

Проверьте крышку и убедитесь в том, что она плотно закрыта.

Этот сигнализатор должен погаснуть после нескольких поездок.

См. параграф «Сигнализатор неисправности двигателя» ранее в данной главе для получения более подробной информации.

- **LOW FUEL** (Низкий уровень топлива)

Это сообщение предупреждает о недостаточном количестве топлива в баке. При первой возможности заправьте бак топливом.

Проверьте показания указателя уровня топлива.

- **LOW TIRE** (Низкое давление воздуха в шинах)

Это сообщение появляется в том случае, если монитор давления воздуха в шинах обнаруживает снижение давления воздуха в одной или нескольких шинах.

Данное сообщение будет появляться при каждом включении зажигания до тех пор, пока проблема не будет устранена.

Для получения более подробной информации см. параграф "Монитор давления воздуха в шинах" в разделе "Шины" главы 4.

- **OIL** (Моторное масло)

Это сообщение появляется на дисплее при низком давлении моторного масла.

См. параграф "Сигнализатор низкого давления моторного масла" ранее в данной главе.

- **PARK BRK** (Стояночный тормоз)

Это сообщение появляется, если затянут стояночный тормоз.

Для получения более подробной информации см. параграф "Стояночный тормоз" в разделе "Тормозная система" в главе 3.

См. также параграф «Сигнализатор неисправности тормозной системы» ранее в данной главе.

- **REDUCED POWER** (Мощность двигателя снижена)

Это сообщение появляется в том случае, когда мощность двигателя ограничена системой управления.

- **SERV 4WD** (Неисправна система полного привода)

Данное сообщение появляется при неисправности системы полного привода.

Обратитесь к вашему дилеру для квалифицированного технического обслуживания.

Для получения более подробной информации см. раздел "Система полного привода" в главе 3.

- **SERVICE STAB SYS** (Неисправность системы динамической стабилизации) (Дополнительное оборудование)

Это сообщение появляется, если обнаружена неисправность в системе динамической стабилизации.

Обратитесь к вашему дилеру для квалифицированного технического обслуживания.

Для получения более подробной информации см. параграф «Система StabiliTrak» далее в этой главе.

Загорится сигнализатор неисправности противобуксовочной системы, напоминающий вам о том, что она выключена.

Для получения более подробной информации см. параграф «Сигнализатор неисправности противобуксовочной системы» в разделе «Сигнализаторы аварийного состояния» ранее в данной главе.

- **SERV TPM** (Неисправность монитора давления воздуха в шинах)

Это сообщение появляется при возникновении неисправности с системе слежения за давлением воздуха в шинах. Возможно, перестал функционировать один из датчиков давления воздуха в шинах. Обратитесь к вашему дилеру для проведения ремонта.

Данное сообщение будет появляться при каждом включении зажигания до тех пор, пока проблема не будет устранена.

Для получения более подробной информации см. параграф "Монитор давления воздуха в шинах" в разделе "Шины" главы 4.

Приборы и органы управления

- **SERV VEH** (Требуется техническое обслуживание автомобиля)

Как можно быстрее обратитесь к вашему дилеру для проведения ремонта.

- **STAB SYS OFF** (Система динамической стабилизации отключена)
(Дополнительное оборудование)

Данное сообщение появляется, когда противобуксовочная система и система динамической стабилизации StabiliTrak выключены. Учтите это при дальнейшем управлении автомобилем.

Для получения более подробной информации см. параграф «Система StabiliTrak» далее в этой главе.

Загорится сигнализатор неисправности противобуксовочной системы, напоминающий вам о том, что она выключена.

Для получения более подробной информации см. параграф «Сигнализатор неисправности противобуксовочной системы» в разделе «Сигнализаторы аварийного состояния» ранее в данной главе.

- **TRAC OFF** (Противобуксовочная система отключена)

Данное сообщение появляется, если противобуксовочная система была отключена вручную при помощи кнопки отключения противобуксовочной системы.

Загорится сигнализатор неисправности противобуксовочной системы, напоминающий вам о том, что она выключена.

См. раздел "Противобуксовочная система" в главе 3.

Для получения более подробной информации см. параграф «Сигнализатор неисправности противобуксовочной системы» в разделе «Сигнализаторы аварийного состояния» ранее в данной главе.

- **TRACTION FAILED** (Неисправность противобуксовочной системы)

Данное сообщение появляется при неисправности противобуксовочной системы.

Как можно быстрее обратитесь к вашему дилеру для проведения ремонта.

Загорится сигнализатор неисправности противобуксовочной системы, напоминающий вам о том, что она выключена.

См. раздел "Противобуксовочная система" ниже в этой главе.

Для получения более подробной информации см. параграф «Сигнализатор неисправности противобуксовочной системы» в разделе «Сигнализаторы аварийного состояния» ранее в данной главе.

- **TURN SIGNAL** (Включен указатель поворота)

Это сообщение, сопровождаемое сигналом гонга, появляется, чтобы напомнить вам о том, что сигнал указателя поворота включен на протяжении более чем 1,2 км.

См. параграф «Указатели поворота» в разделе «Многофункциональный рычаг» ниже в данной главе для получения подробной информации.

- **VEHICLE OVERSPEED** (Превышение скорости):

Это сообщение, сопровождаемое сигналом гонга, появляется в том случае, когда скорость автомобиля превышает 120 км/ч.

Сигнал гонга будет продолжаться до тех пор, пока скорость движения не снизится.

Приборы и органы управления

Приборы освещения

Главный выключатель приборов наружного освещения расположен на панели управления. Для получения более подробной информации см. параграф "Приборы освещения" далее в этой главе.

Система отопления и кондиционирования воздуха

Ваш автомобиль оборудован системой отопления и кондиционирования воздуха. Более подробная информация об управлении этой системой приводится ниже в данной главе в разделе «Система отопления и кондиционирования воздуха».

Аудиосистема и часы

Для получения информации о пользовании аудиосистемой вашего автомобиля см. раздел «Аудиосистема и часы» ниже в данной главе.

Рычаг открывания капота

Для открывания капота потяните за рычаг, расположенный в нижней левой части панели управления. Для получения более подробной информации см. главу 4.

Рукоятка отпускания стояночного тормоза

Рукоятка отпускания стояночного тормоза расположена на левой стороне панели управления. Потяните за рукоятку, чтобы отпустить стояночный тормоз.

Для получения более подробной информации о включении и отключении стояночного тормоза см. параграф «Стояночный тормоз» в главе 3.

Выключатель аварийной световой сигнализации

Кнопка включения аварийной сигнализации расположена в центре панели управления.

Если вы нажмете на кнопку выключателя аварийной световой сигнализации, то начнут мигать передние и задние указатели поворота. Данный выключатель работает при любом положении ключа в замке зажигания, и даже когда ключ вынут из замка зажигания. Для выключения аварийной световой сигнализации нажмите на данный выключатель еще раз. Когда включена аварийная световая сигнализация, рычаг включения указателей поворота не работает.

Индикаторы состояния систем автомобиля

В центральной части панели управления расположены следующие индикаторы и органы управления:

- Органы управления раздаточной коробкой

Для получения более подробной информации см. раздел "Система полного привода" в главе 3.

- Кнопка управления блокировкой заднего дифференциала (дополнительное оборудование)

Для получения более подробной информации см. параграф "Блокирующийся дифференциал задней оси" в главе 3.

- Индикатор включения/выключения подушки безопасности переднего пассажира
См. параграф «Автоматическая система определения присутствия переднего пассажира» в главе 2.
- Сигнализатор не пристегнутого ремня безопасности пассажира
См. параграф «Автоматическая система определения присутствия переднего пассажира» в главе 2.
- Кнопка отключения системы Stabilitrak® /Противобуксовочной системы (Дополнительное оборудование)
Для получения более подробной информации см. параграф «Противобуксовочная система» далее в этой главе.
См. также параграф "Система Stabilitrak®" ниже в этой главе.

Приборы и органы управления

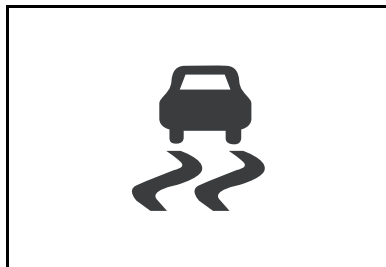

■ ПРОТИВОБУКСОВОЧНАЯ СИСТЕМА

Эта система автоматически ограничивает проскальзывание колёс на скользкой дороге.

Эта система включается автоматически при каждом запуске двигателя.

Если система чувствует, что одно или оба задних колеса проскальзывают или начинают терять сцепление с дорогой, она выборочно воздействует на тормозные механизмы и/или снижает мощность, развиваемую двигателем, чтобы ограничить проскальзывание колес.

Вы можете почувствовать или услышать, как работает система, но это нормальное явление.

При определенных условиях, система может активироваться даже на сухой дороге. Если подобное произойдет, временное снижение динамических характеристик автомобиля представляет собой нормальное явление.

Этот сигнализатор будет мигать, когда противобуксовочная система будет ограничивать пробуксовку колес.

Отключение противобуксовочной системы при определенных условиях, таких, как движение по глубокому снегу или гравию, облегчает движение автомобиля на малых скоростях.

Отключите противобуксовочную систему.

Кнопка отключения системы расположена на панели управления, над панелью управления аудиосистемы.

Когда система отключена, загорается индикатор противобуксовочной системы, и на дисплее информационного центра водителя появляется сообщение **TRAC OFF** (Противобуксовочная система отключена).

Учтите это при дальнейшем управлении автомобилем.



Чтобы снова активировать систему, повторно нажмите на ту же кнопку.

При обнаружении неисправности противобуксовочной системы или антиблокировочной тормозной системы на дисплее информационного центра водителя появится сообщение **TRACTION FAILED** (Неисправность противобуксовочной системы).

Загорится сигнализатор неисправности противобуксовочной системы, напоминающий вам о том, что она выключена.

Когда этот сигнализатор горит, это означает, что противобуксовочная система не ограничивает пробуксовывание колес.

Учтите это при дальнейшем управлении автомобилем.

Обратитесь к вашему дилеру для проведения ремонта.

Для получения более подробной информации см. раздел «Сообщения информационного центра водителя» выше в данной главе.

ПРИМЕЧАНИЕ:

Если при включенном круиз-контроле противобуксовочная система начинает ограничивать проскальзывание колес, то круиз-контроль автоматически отключается.

После восстановления нормальных условий движения вы можете снова включить систему круиз-контроля.

Для получения более подробной информации см. параграф «Сигнализатор неисправности противобуксовочной системы» в разделе «Сигнализаторы аварийного состояния» ранее в данной главе.

Приборы и органы управления

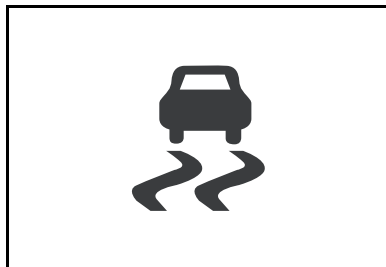

■ СИСТЕМА STABILITRAK® (ДОПОЛНИТЕЛЬНОЕ ОБОРУДОВАНИЕ)

Эта система способна выборочно воздействовать на тормозные механизмы каждого колеса по отдельности, для поддержания курсовой устойчивости автомобиля при движении в сложных условиях.

Если система чувствует несовпадение между задаваемым водителем направлением и действительным направлением движения автомобиля, то она выборочно воздействует на тормозные механизмы для поддержания контроля над автомобилем.

Эта система включается автоматически при каждом запуске двигателя.

Вы можете почувствовать или услышать, как работает система, но это нормальное явление.

Следует всегда оставлять систему во включенном состоянии. Однако вы можете отключить систему Stabilitrak при помощи кнопки выключения противобуксочной системы.

Нажмите кнопку отключения противобуксочной системы и удерживайте ее нажатой в течение 5 секунд.

Противобуксочная система также будет выключена.

Когда система отключена, загорается индикатор противобуксочной системы, и на дисплее информационного центра водителя появляется сообщение **STAB SYS OFF** (Система динамической стабилизации отключена).

Для получения более подробной информации см. раздел «Сообщения информационного центра водителя» выше в данной главе.

Данное сообщение означает, что система неисправна, и вам следует учесть это при вождении автомобиля.

Чтобы снова активировать систему, повторно нажмите на ту же кнопку.

Если система динамической стабилизации вашего автомобиля неисправна, то на дисплее информационного центра водителя появится сообщение **SERVICE STAB SYS** (Неисправность системы динамической стабилизации). Для получения более подробной информации см. раздел «Сообщения информационного центра водителя» выше в данной главе.

Данное сообщение означает, что система неисправна, и вам следует учесть это при вождении автомобиля.

При включении раздаточной коробки в режим полного привода с понижающей ступенью и блокировкой заднего дифференциала система Stabilitrak автоматически отключается.

Для получения более подробной информации см. раздел "Система полного привода" в главе 3.

ПРИМЕЧАНИЕ:

Если при движении с включенной системой круиз-контроля начинает функционировать система Stabilitrak, то круиз-контроль автоматически выключится.

После восстановления нормальных условий движения вы можете снова включить систему круиз-контроля.

Приборы и органы управления

■ РОЗЕТКИ ДЛЯ ПОДКЛЮЧЕНИЯ ДОПОЛНИТЕЛЬНОГО ЭЛЕКТРООБОРУДОВАНИЯ

Электрические розетки используются для подключения дополнительного электрооборудования, такого как сотовые телефоны, СВ радиостанции и др.

Передняя электрическая розетка расположена в нижней центральной части панели управления.

Задняя электрическая розетка расположена в заднем багажном отделении.

Для пользования розеткой, снимите с нее защитную крышку.

Когда розетки не используются, необходимо закрывать их защитными крышками.

ВНИМАНИЕ

Если оставить электрооборудование включенным на длительное время при не работающем двигателе, это может привести к разряду аккумуляторной батареи.

Максимальный ток, потребляемый электроприборами, подключаемыми к розетке, не должен превышать разрешенного значения.

Всегда выключайте любое электрооборудование, которым вы не пользуетесь.

Для некоторых видов электрооборудования электрические розетки вашего автомобиля могут не подходить. Их использование может привести к перегоранию предохранителя автомобиля или адаптера. При возникновении проблем, проконсультируйтесь с вашим дилером о применимости розеток для подключения дополнительного электрооборудования.

ВНИМАНИЕ

Установка некоторых видов дополнительного электрооборудования на ваш автомобиль может привести к выходу из строя или нарушению нормальной работы систем автомобиля. На подобные неисправности гарантия изготовителя не распространяется. Проконсультируйтесь у вашего дилера по вопросу установки любого дополнительного электрооборудования и никогда не используйте электрооборудование, которое превышает защитные возможности электрических предохранителей вашего автомобиля.

Максимальный ток, потребляемый электроприборами, подключаемыми к розетке, не должен превышать разрешенного значения.

При установке дополнительного электрооборудования следуйте инструкциям по правильной установке и подключению, прилагаемым к этому оборудованию.

ВНИМАНИЕ

Электрические розетки предназначены только для подключения к ним разъемов дополнительного электрооборудования. Запрещено использовать электрические розетки или вилки для закрепления любого типа дополнительного электрооборудования. Неправильное использование электрических розеток может привести к поломкам, на которые не будет распространяться гарантия изготовителя.

Приборы и органы управления

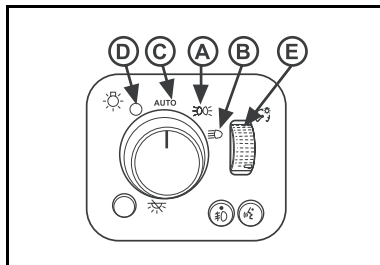

■ ПРИБОРЫ ОСВЕЩЕНИЯ

Главный выключатель приборов освещения

Главный выключатель наружного освещения позволяет управлять следующими приборами освещения:

- Фары
- Задние габаритные фонари
- Стояночные фонари
- Фонарь освещения регистрационного знака
- Боковые габаритные фонари
- Лампы подсветки панели управления

Для включения стояночных фонарей и других осветительных приборов вашего автомобиля, поверните переключатель в положение (А) . Фары при этом не включаются.

Для включения фар вашего автомобиля поверните кольцевой переключатель в положение (Б) . При этом также включатся стояночные фонари и другие приборы освещения.

Для переключения фар с ближнего света на дальний нажмите на multifunctional lever, located on the steering column, away from you. To switch the lights from high beam to low beam, pull the lever towards you. When high beam is turned on, a corresponding indicator on the instrument panel will light up.

Для включения системы автоматического управления фарами поверните переключатель в положение (С) .

Для выключения всех приборов наружного освещения поверните переключатель против часовой стрелки до упора в положение (D) .

Переключатель не остается в выключенном положении. Он вернется в положение **AUTO** .

Автоматическая система управления фарами

Чтобы эта функция работала должным образом, следите, чтобы датчик освещенности, расположенный на верхней части панели управления, не был ничем закрыт.

Для включения этой системы, поверните переключатель в положение **AUTO**.

Если эта система активирована, то она автоматически включает и выключает фары и ходовые другие фонари вашего автомобиля в зависимости от условий освещенности снаружи.

Для того чтобы оставить двигатель работать на холостом ходу при включенной системе автоматического управления фарами, поверните переключатель против часовой стрелки до упора.

Если вы повернете ключ зажигания в положение **ACC** (Питание дополнительного электрооборудования), то фары выключатся автоматически.

Если вам необходимо, чтобы фары были включены, включите их вручную.

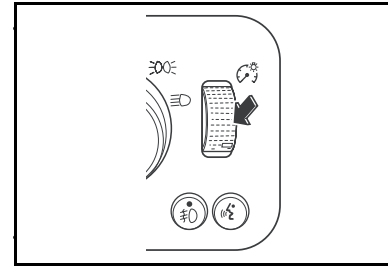

Кнопка регулировки подсветки панели управления

Яркость подсветки панели управления регулируется при помощи регулятора ☺ .

Для увеличения яркости подсветки вращайте регулятор вверх, для уменьшения яркости подсветки - вниз.

Для включения плафонов внутреннего освещения салона поверните регулятор вверх до упора.

Приборы и органы управления

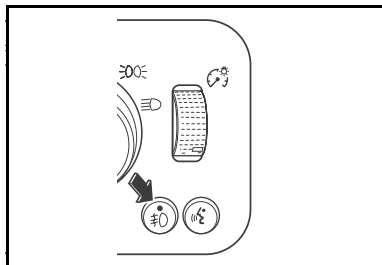

Напоминание о не выключенных приборах наружного освещения

Если вы откроете дверь водителя при включенном режиме ручного управления освещением и выключенном зажигании, то вы услышите предупреждающий звуковой сигнал.

Противотуманные фары

Противотуманные фары используются для улучшения видимости при тумане или дымке.

Для включения или выключения задних противотуманных фонарей нажмите на выключатель, расположенный рядом с главным выключателем наружного освещения.

Противотуманные фары могут быть включены только при включенных стояночных фонарях или при включенных фарах ближнего света.

Передние противотуманные фары автоматически выключаются при включении фар дальнего света. Если фары будут переключены с дальнего света на ближний свет, то передние противотуманные фары вновь включатся.

При включении противотуманных фонарей также загорается соответствующий индикатор на приборной панели.

Система подсветки при высадке

Некоторые плафоны внутреннего освещения салона загорятся для подсветки при высадке из автомобиля, когда вы вынете ключ из замка зажигания.

Чтобы эти плафоны не включались, см. параграф "Кнопка отключения плафонов внутреннего освещения".

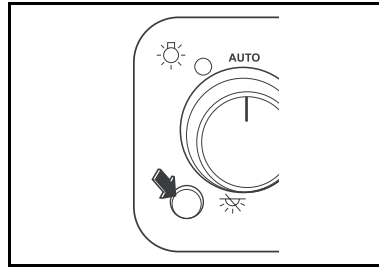

Плафоны освещения салона

Эти плафоны автоматически загораются при открывании какой-либо двери.

Для включения плафонов вручную независимо от того, открыты двери или нет, поверните регулятор яркости подсветки панели приборов вверх до упора.

При этом также включатся фонари освещения ножных ниш.

Чтобы эти плафоны не включались, см. параграф "Кнопка отключения плафонов внутреннего освещения".

Кнопка отключения плафонов местной подсветки

Эта кнопка расположена на панели управления, рядом с переключателем фар.

Если вы нажмете на эту кнопку, то при открывании дверей плафоны внутреннего освещения не будут включаться. Когда эта кнопка находится в положении "Выключено", плафоны внутреннего освещения работают в обычном режиме.

Нажатие на кнопку отключения плафонов внутреннего освещения приведет к отключению подсветки при высадке из автомобиля.

Плафоны для чтения

В салоне вашего автомобиля могут быть установлены плафоны для чтения. Выключатели этих плафонов расположены рядом с ними.

Приборы и органы управления

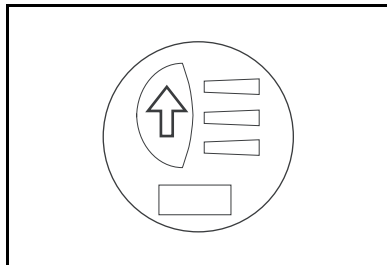

Выключатель фар для вождения по бездорожью (дополнительное оборудование)

Ваш автомобиль может быть оборудован следующими фарами для вождения по бездорожью:

- Фары, установленные на крыше

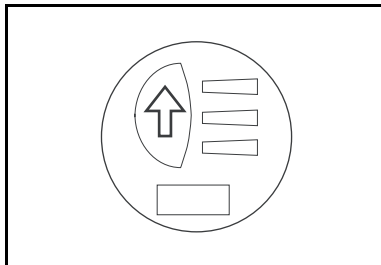

- Фары, установленные в облицовке переднего бампера

Эти фары обеспечивают дополнительное освещение при вождении по бездорожью.

Органы управления этими фарами расположены на панели управления, под панелью управления системой климат-контроля.

Прежде чем включать фары, обязательно снимите их крышки.

ВНИМАНИЕ

Запрещается включать фары для вождения по бездорожью, не сняв предварительно их крышки. В противном случае вы можете повредить как фары, так и их крышки.

Для включения или выключения фар нажмите на их выключатель.

При включении фар загорается индикатор, расположенный в выключателе.

Запрещается использовать фары, предназначенные для движения по бездорожью, вместо стандартной системы освещения.

Запрещается использовать эти фары при движении по любой улице или магистрали, предназначенной для обычного дорожного движения.

Эти фары остаются включенными даже после выключения зажигания.

Для выключения этих фар необходимо нажать на выключатель.

Когда фары не используются, необходимо закрывать их защитными крышками.

Система предотвращения разряда аккумуляторной батареи

Эта система предназначена для защиты аккумуляторной батареи автомобиля от разряда. Если плафоны внутреннего освещения салона будут оставлены включенными после выключения зажигания, то система автоматически выключит их через 20 минут.

Приборы и органы управления

■ СИСТЕМА ОТОПЛЕНИЯ И КОНДИЦИОНИРОВАНИЯ ВОЗДУХА

Если на вашем автомобиле установлена такая система, она работает следующим образом.

1. Регулятор температуры воздуха

Этот регулятор позволяет изменять температуру воздуха, поступающего в салон из системы.

Для повышения температуры воздуха в салоне вращайте регулятор по часовой стрелке, для уменьшения температуры – против часовой стрелки.

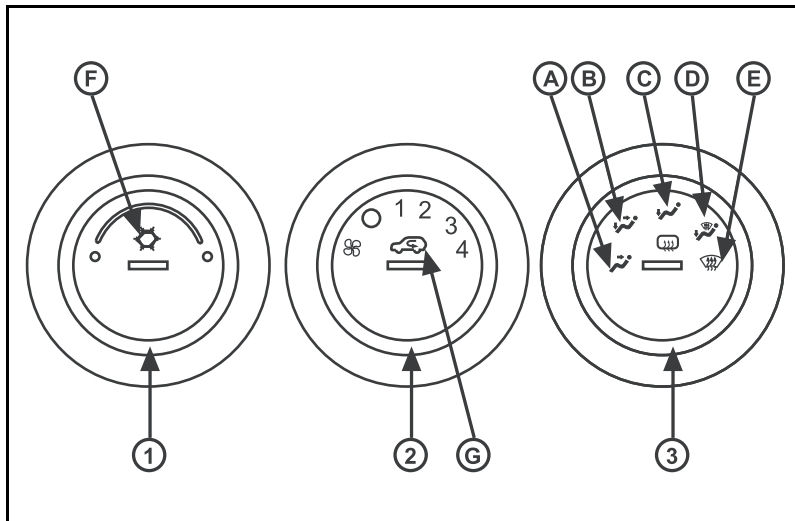

2. Регулятор скорости вращения вентилятора

Этот регулятор используется для установки скорости вращения вентилятора.

Вентилятор имеет четыре различных скорости вращения: **1, 2, 3 и 4.**

Для увеличения скорости вращения вентилятора вращайте ручку по часовой стрелке, для уменьшения - против часовой стрелки.

При повороте регулятора скорости вращения вентилятора против часовой стрелки до упора вентилятор выключается. Однако наружный воздух все равно поступает в салон при движении автомобиля.

3. Регулятор распределения воздуха по салону

Этот регулятор позволяет изменять режим распределения воздуха по салону.

Вы также можете установить этот регулятор между двумя любыми режимами для включения смешанного режима подачи воздуха.

Положение “OFF” (Выключено)

При повороте регулятора скорости вращения вентилятора против часовой стрелки до упора вентилятор выключается. Однако наружный воздух все равно поступает в салон при движении автомобиля.

Вентиляция

Для подачи воздуха через воздуховоды в панели управления поставьте регулятор в положение **A** .

Смешанный режим

Поверните регулятор в положение **B** для подачи наружного воздуха через вентиляционные решетки, расположенные в панели управления, и через воздуховоды, расположенные в полу. Некоторое количество воздуха подается также через сопла обдува стекол. Через решетки панели управления подается более холодный воздух, а воздух, поступающий через воздуховоды, расположенные в полу, может быть слегка подогрет.

Приборы и органы управления

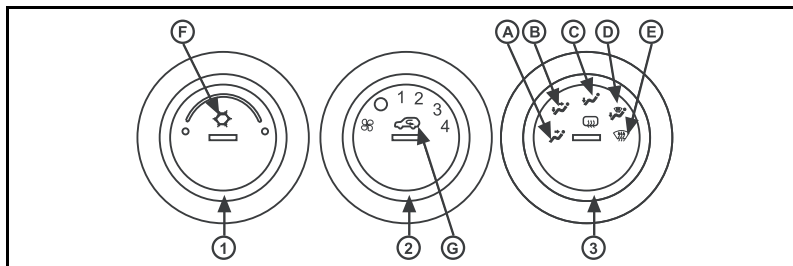

Отопление

Поверните регулятор в положение © для подачи большей части воздуха через воздуховоды, расположенные в полу, и небольшой части воздуха – через сопла для обдува ветрового и боковых стекол.

В этом режиме рециркуляция воздуха не может быть включена.

Отопление/удаление конденсата со стекол

Поверните регулятор в положение Ⓣ для равномерного распределения воздуха между соплами для обдува ветрового и боковых стекол и воздуховодами отопления.

Используйте этот режим для устранения запотевания ветрового стекла или боковых стекол, а также одновременного подогрева воздуха в салоне.

В этом режиме может включаться компрессор системы кондиционирования для удаления влаги из воздуха.

В этом режиме рециркуляция воздуха не может быть включена.

Удаление инея со стекол

Для направления потока воздуха через решетки обдува стекол, поверните регулятор в положение ⓔ .

Используйте этот режим в холодную погоду для удаления конденсата, инея или льда с ветрового стекла.

Большая часть воздуха будет подаваться через решетки обдува ветрового стекла, а меньшая часть - через решетки обдува боковых стекол.

В этом режиме может включаться компрессор системы кондиционирования для удаления влаги из воздуха.

В этом режиме рециркуляция воздуха не может быть включена.

Кнопка включения компрессора кондиционера

Чтобы включить компрессор системы кондиционирования воздуха, нажмите кнопку .

При этом должен загореться индикатор.

Система будет охлаждать воздух в салоне автомобиля и удалять из него влагу.

Для выключения этого режима вновь нажмите на эту кнопку.

Если температура наружного воздуха выше нуля, то при включении режима удаления конденсата или инея компрессор системы кондиционирования воздуха будет включаться для удаления излишней влаги из воздуха.

ПРИМЕЧАНИЕ:

Если вы попытаетесь включить компрессор системы кондиционирования воздуха в то время, когда система климат-контроля выключена, световой индикатор, расположенный в кнопке, начнет мигать, указывая на то, что эта функция не может быть включена.

Рециркуляция воздуха

Для включения режима рециркуляции воздуха в салоне нажмите на кнопку . Данная функция полезна при проезде участков с высокой запыленностью воздуха или неприятными запахами, а также при необходимости быстрого охлаждения воздуха в салоне.

При включении системы загорается индикатор, расположенный в кнопке.

Для остановки этой функции вновь нажмите на эту кнопку.

Функция рециркуляции воздуха не может быть включена в режимах отопления, отопления/удаления конденсата со стекол или удаления инея со стекол.

Если вы попытаетесь включить режим рециркуляции воздуха в то время, когда этот режим не допустим, световой индикатор, расположенный в кнопке, начнет мигать, указывая на то, что эта функция не может быть включена.

Приборы и органы управления

Рекомендации по работе с системой

Перед включением системы кондиционирования воздуха откройте окна на несколько минут, чтобы горячий воздух вышел из салона. При включении системы кондиционирования воздуха закройте окна.

Для максимальной интенсивности охлаждения воздуха в салоне включите режим рециркуляции воздуха.

Следите за тем, чтобы капот и передние воздухозаборные решетки не были забиты льдом, снегом, листьями или другими предметами.

Не кладите под передние сиденья предметы, которые могут препятствовать свободной циркуляции воздуха по салону.

Установка дополнительного оборудования в передней части автомобиля может привести к неправильному функционированию системы климат-контроля. Перед установкой какого-либо внешнего дополнительного оборудования обязательно проконсультируйтесь с вашим дилером.

Вентиляционные решетки

Вы можете отрегулировать направление потока воздуха через вентиляционные решетки по своему желанию при помощи маховичков, расположенных под решетками.

Вы также можете увеличить или уменьшить поток воздуха через вентиляционные решетки, открывая или закрывая их жалюзи.

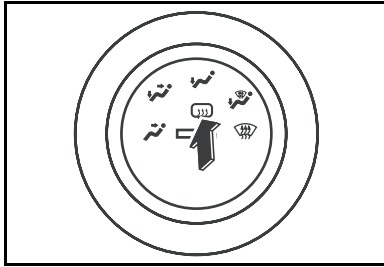

Электрообогреватель заднего стекла

Нажмите на эту кнопку для включения обогревателя заднего стекла. Для выключения электрообогревателя нажмите на данную кнопку еще раз, или выключите зажигание. В противном случае электрообогреватель отключится автоматически через пятнадцать минут. Чтобы снова включить электрообогреватель, достаточно еще раз нажать на кнопку.

Если включить обогреватель сразу же после завершения первого 15-минутного цикла и автоматического отключения, то обогреватель будет включаться каждый раз только примерно на семь минут. Чтобы выключить его, не дожидаясь автоматического отключения, нажмите кнопку еще раз.

ВНИМАНИЕ

Не скребите внутреннюю поверхность заднего стекла бритвенными лезвиями или другими твердыми и острыми предметами. При этом вы можете порвать или повредить электропроводящую сетку обогревателя.

Гарантия изготовителя не распространяется на устранение возможных повреждений.

Не прикрепляйте и не приклеивайте никаких предметов в зоне электропроводящей сетки обогревателя заднего стекла.

Приборы и органы управления

■ АУДИОСИСТЕМА И ЧАСЫ

ВНИМАНИЕ

Дополнительное радиооборудование, такое как СВ-радиостанция, мобильный телефон, или радиостанция с приемником-передатчиком могут создавать помехи для работы электронных систем вашего автомобиля, аудиосистемы и других электронных систем, и даже приводить к их выходу из строя.

Проконсультируйтесь с вашим дилером, прежде чем устанавливать такое электронное оборудование.

ВНИМАНИЕ

Предупреждающие сигналы ("гонг") генерируются аудиосистемой вашего автомобиля.

Если аудиосистема вашего автомобиля была снята и не заменена штатной аудиосистемой, или если не был установлен модуль генерации сигнала гонга, то этот сигнал не будет подаваться.

Для получения более подробной информации обратитесь к вашему дилеру.

Если ваш автомобиль оборудован навигационной системой, то органы управления радиоприемником объединены с панелью управления этой системы. Для получения более подробной информации обратитесь к отдельному Руководству по эксплуатации навигационной системы.

В противном случае, ваш автомобиль может быть оборудован одной из описанных ниже аудиосистем.

- Аудиосистема с проигрывателем компакт-дисков
- Аудиосистема с проигрывателем CD (с функцией воспроизведения дисков MP3)
- Аудиосистема с CD-чейнджером на 6 компакт-дисков

Ниже описывается аудиосистема вашего автомобиля, и даются рекомендации, позволяющие получить наибольшее удовольствие и пользу при работе с ней.

Вы можете пользоваться аудиосистемой только тогда, когда ключ зажигания повернут в положение **ON** или **ACC**, или если включена функция сохранения питания дополнительного электрооборудования.

Приборы и органы управления

АУДИОСИСТЕМА С ПРОИГРЫВАТЕЛЕМ КОМПАКТ-ДИСКОВ

Часы

Для установки местного времени:

- Для установки часов нажмите и удерживайте кнопку **(A)**.
- Для установки минут нажмите и удерживайте кнопку **(B)**.

Показания часов можно устанавливать как при включенном, так и при выключенном зажигании.

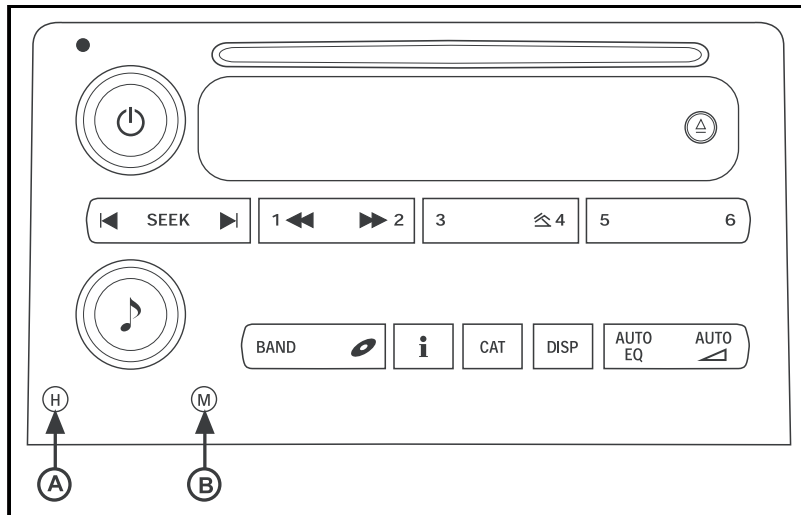

Органы управления аудиосистемой

Включение питания

Для включения аудиосистемы слегка нажмите на верхнюю ручку. Для выключения системы нажмите на эту кнопку еще раз.

Регулировка громкости звука

Для увеличения громкости звука вращайте ручку по часовой стрелке, для уменьшения громкости вращайте ее против часовой стрелки.

Для получения более подробной информации см. параграф «Автоматическое регулирование громкости звука» далее в этой главе.

Управление дисплеем

Для вывода на дисплей информации о принимаемой радиостанции или для вывода показания часов, нажмите на кнопку **DISP**.

Если зажигание выключено, то при нажатии на эту кнопку на дисплей будет выведено текущее время.

Для изменения информации, обычно показываемой дисплеем (информации о принимаемой радиостанции или показания часов), нажимайте на кнопку **DISP**, чтобы вывести на дисплей желаемую информацию, а затем нажмите на кнопку **DISP** и удерживайте ее нажатой в течение двух секунд.

Вы услышите одиночный звуковой сигнал.

Автоматическое регулирование громкости звука

Данная функция автоматически компенсирует увеличение дорожных шумов при увеличении скорости.

Отрегулируйте желаемый уровень громкости звука, поворачивая верхнюю ручку.

Для включения функции автоматического регулирования громкости звука при изменении скорости автомобиля нажмите кнопку **AUTO** .

Последовательно нажимайте кнопку **AUTO** , чтобы просмотреть четыре возможных уровня компенсации громкости звука.

Вы можете выбрать один из следующих уровней компенсации: **LOW** (Низкий), **MEDIUM** (Средний), **HIGH** (Высокий) и **AVOL OFF** (Автоматическая компенсация уровня громкости отключена).

При включении данной функции аудиосистема будет автоматически регулировать громкость звука таким образом, чтобы она казалась вам одинаковой при любой скорости движения автомобиля.

Если аудиосистема не может определить скорость движения автомобиля, на дисплее появится сообщение **NONE** (Компенсация отсутствует). В таком случае необходимо отрегулировать громкость звука вручную.

Чтобы отключить эту функцию, нажимайте кнопку **AUTO**  до тех пор, пока на дисплее не появится надпись **AVOL OFF**.

Приборы и органы управления

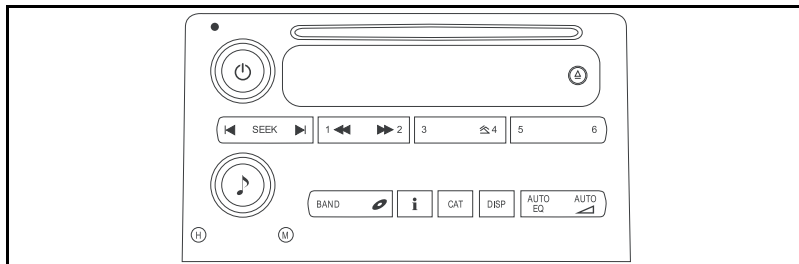

Выбор частотного диапазона

Для выбора частотного диапазона AM, FM1 или FM2 последовательно нажимайте кнопку **BAND** (Диапазон).

На дисплее будет показан текущий диапазон частот.

Настройка радиоприемника

Для поиска радиостанции, работающей на более высокой или более низкой частоте, вращайте ручку ↻ соответственно по часовой стрелке или против часовой стрелки.

i (кнопка информации)

В некоторых регионах эта функция не работает.

При нажатии этой кнопки на дисплее может появиться сообщение **NO INFO** (Нет информации).

CAT (Категория)

В некоторых регионах эта функция не работает.

При нажатии этой кнопки на дисплее может появиться сообщение **NONE** (Нет).

Регулировка баланса громкоговорителей

Последовательно нажимайте ручку ↻, чтобы выбрать режим регулировки баланса громкоговорителей **BAL** или **FADE**.

Выбор режима **BAL** позволяет вам отрегулировать распределение звука между левыми и правыми громкоговорителями. Выбор режима **FADE** позволяет вам отрегулировать распределение звука между передними и задними громкоговорителями.

После выбора желаемого режима вращайте ручку по часовой стрелке или против часовой стрелки для регулировки баланса.

Среднее положение ручки соответствует одинаковому уровню громкости, передаваемому правыми/левыми или передними/задними громкоговорителями.

Чтобы быстро установить баланс в среднее положение, вначале выберите желаемый вид баланса, а затем нажмите и удерживайте ручку.

Вы услышите одиночный звуковой сигнал.

Чтобы быстро установить все регулировки баланса и тембра громкоговорителей в среднее положение, не выбирайте режим регулировки. Просто нажмите ручку и удерживайте ее нажатой, когда на дисплей не выведена информация о регулировке баланса или тембра.

Вы услышите одиночный звуковой сигнал.

На дисплее появится сообщение **CEN** (Установлено в среднее положение).

Ручная регулировка тембра

Последовательно нажимайте ручку , чтобы выбрать регулировку **BAS** (Низкие частоты) или **TRE** (Высокие частоты).

После выбора регулируемых частот вращайте данную ручку по часовой стрелке или против часовой стрелки, соответственно, для увеличения или уменьшения громкости выбранных частот.

На дисплее будет показана выбранная вами регулировка.

Среднее положение ручки соответствует среднему уровню тембров.

Чтобы быстро установить регулировку тембра в среднее положение, вначале выберите функцию регулировки тембра, а затем нажмите ручку и удерживайте ее нажатой.

Вы услышите одиночный звуковой сигнал.

Чтобы быстро установить все регулировки баланса и тембра громкоговорителей в среднее положение, не выбирайте режим регулировки. Просто нажмите ручку и удерживайте ее нажатой, когда на дисплей не выведена информация о регулировке баланса или тембра.

Вы услышите одиночный звуковой сигнал.

На дисплее появится сообщение **CEN** (Установлено в среднее положение).

Если радиостанция передает слишком слабый сигнал или слышны посторонние шумы, рекомендуется уменьшить уровень высоких частот.

Приборы и органы управления

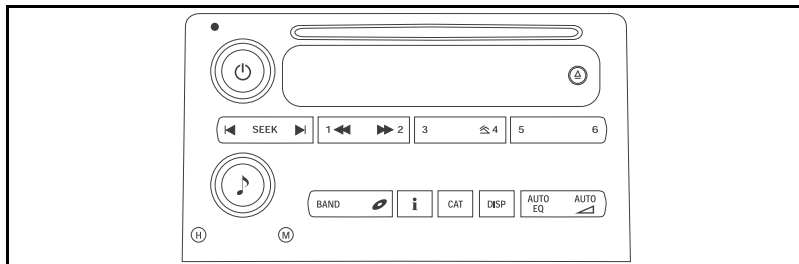

Настройки эквалайзера

Для выбора одного из вариантов настройки эквалайзера нажмите кнопку **AUTO EQ**.

Данная функция позволяет выбирать регулировки тембров для следующих видов программ: pop (поп-музыка), rock (рок-музыка), jazz (джаз), classical (классическая музыка), country (музыка "кантри") и talk (разговорные программы).

Чтобы вернуться к режиму ручной регулировки тембра, нажимайте и отпускайте ручку  до тех пор, пока на дисплее не появится надпись **MANUAL** (Ручная регулировка).

В память радиоприемника заносятся отдельные настройки для каждого источника аудиосигнала, а также для каждой радиостанции, занесенной в память с помощью кнопок предварительной настройки.

Поиск радиостанций

Если вы нажмете на любую сторону клавиши **SEEK** (Поиск), то радиоприемник начнет поиск следующей радиостанции, работающей на более высокой или более низкой частоте.

Радиоприемник находит только те радиостанции, которые вещают в выбранном частотном диапазоне.

В ходе поиска радиоприемник не будет останавливаться на радиостанциях, имеющих слабый уровень сигнала.

Сканирование радиостанций

Для сканирования радиостанций, нажмите на левую или правую стрелку клавиши **SEEK** и удерживайте ее в течение двух секунд, до тех пор, пока вы не услышите звуковой сигнал.

На дисплее появится сообщение **SCN** (Сканирование).

Радиоприемник настроится на следующую или предыдущую по частоте радиостанцию, остановится на ней на несколько секунд, а затем перейдет к поиску следующих радиостанций.

Для остановки этой функции снова нажмите эту кнопку, или нажмите одну из кнопок предварительной настройки.

Радиоприемник находит только те радиостанции, которые вещают в выбранном частотном диапазоне.

В ходе поиска радиоприемник не будет останавливаться на радиостанциях, имеющих слабый уровень сигнала.

Сканирование предварительно настроенных радиостанций

Для того чтобы прослушать в течение нескольких секунд каждую из радиостанций, предварительно запомненных вашим радиоприемником при помощи кнопок предварительной настройки, нажмите на любую стрелку клавиши **SEEK** в течение более чем четырех секунд, до тех пор, пока вы не услышите двойной звуковой сигнал, и на дисплее не появится надпись **PSC**.

Для остановки этой функции снова нажмите эту кнопку, или нажмите одну из кнопок предварительной настройки.

В режиме сканирования предварительно настроенных радиостанций радиоприемник находит только те радиостанции, которые вещают в выбранном частотном диапазоне.

В ходе поиска радиоприемник не будет останавливаться на радиостанциях, имеющих слабый уровень сигнала.

Предварительная настройка радиоприемника

Кнопки предварительной настройки позволяют выбрать и занести в память радиоприемника наиболее понравившиеся радиостанции. Каждая кнопка предварительной настройки позволяет занести в память радиоприемника по одной радиостанции в каждом из диапазонов AM, FM1 и FM2.

1. Для выбора частотного диапазона AM, FM1 или FM2 последовательно нажимайте кнопку **BAND** (Диапазон).
2. Настройте радиоприемник на нужную станцию.
3. Последовательно нажимайте на кнопку **AUTO EQ** для выбора одной из заранее заданных регулировок тембров, которые соответствуют различным видам музыки или видам передаваемых программ.

Приборы и органы управления

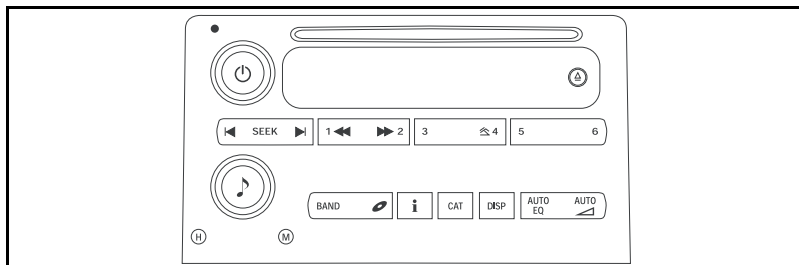

4. Нажмите одну из кнопок памяти и удерживайте ее нажатой до тех пор, пока вы не услышите звуковой сигнал. Впоследствии при нажатии на эту кнопку радиоприемник переключится на данную предварительно настроенную радиостанцию.

Настройка эквалайзера, запомненная для данной радиостанции, будет автоматически вызвана из памяти при следующем включении этой предварительно запомненной радиостанции.

Повторите эту процедуру для каждой кнопки аудиосистемы.

Выбор источника сигнала

Для переключения с прослушивания радиопередачи на воспроизведение компакт-диска нажмите на клавишу .

Для остановки воспроизведения компакт-диска и перехода к прослушиванию радиоприемника нажмите кнопку **BAND** (Диапазон частот).

Сообщения об ошибках

Если на дисплее появляется сообщение **CAL ERR** (Ошибка калибровки), это означает, что радиоприемник не был должным образом откалиброван для данного автомобиля. Обратитесь к вашему дилеру для выполнения необходимого обслуживания.

Если на дисплее появляется сообщение **LOC** (Заблокировано), это означает, что заблокировалась система защиты от кражи Theftlock[®]. Обратитесь к вашему дилеру для выполнения необходимого обслуживания.

Если какая-либо ошибка появляется постоянно, и вам не удается устранить её самостоятельно, обратитесь к вашему дилеру.

Проигрыватель CD

Этот проигрыватель не является CD-чейнджером. Вы можете загружать в этот проигрыватель только один компакт-диск.

Проигрыватель компакт-дисков позволяет воспроизводить только компакт-диски обычного размера. Для воспроизведения компакт-дисков уменьшенного размера (8 см) необходим адаптер специальной конструкции.

Для загрузки компакт-диска при выключенном зажигании, сначала нажмите кнопку \triangle или **DISP**.

Частично вставьте компакт-диск в приемное гнездо проигрывателя этикеткой вверх. Дальнейшая загрузка компакт-диска произойдет автоматически.

ВНИМАНИЕ

Не наклеивайте на компакт-диски этикетки. Этикетки могут застрять в проигрывателе.

Не используйте поцарапанные и поврежденные компакт-диски.

После загрузки компакт-диска на дисплее появляется условное обозначение компакт-диска.

При начале воспроизведения каждой следующей записи на компакт-диске на дисплее также будет высвечиваться номер записи.

Вы можете регулировать громкость, тембр звука и баланс громкоговорителей точно так же, как и при работе радиоприемника. При работе проигрывателя компакт-дисков функции некоторых других кнопок на панели аудиосистемы могут измениться по сравнению с их функциями в режиме радиоприемника.

При воспроизведении самостоятельно записанных дисков формата CD-R качество звука может быть низким. Возможно, вы столкнетесь с пропуском фрагментов, с трудностями при поиске фрагментов и проблемами при загрузке и выгрузке диска.

При выключенном зажигании или выключенной аудиосистеме компакт-диск остается в проигрывателе. Если вы включите зажигание или аудиосистему, то воспроизведение компакт-диска возобновится в того момента, когда оно было прервано.

Приборы и органы управления

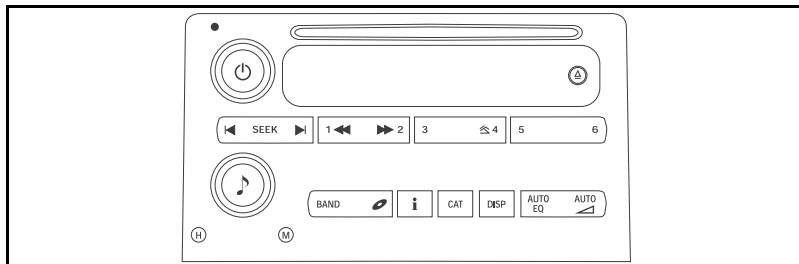

Быстрое перемещение к началу или концу компакт-диска

Для быстрого перемещения вперед или назад к другой части диска нажмите на любую стрелку клавиши **SEEK** и удерживайте ее нажатой в течение более двух секунд.

Для возврата к обычному воспроизведению отпустите кнопку.

Повторное воспроизведение записи

Для повторного прослушивания записи нажмите кнопку  (Повтор). Текущая запись будет повторяться. На дисплее появится сообщение **RPT** (Повтор). Для отмены повторного воспроизведения вновь нажмите эту кнопку.

Воспроизведение в случайном порядке

Чтобы прослушивать записи не в порядке их расположения на компакт-диске, а в случайном порядке, нажмите кнопку  (Воспроизведение в случайном порядке).

На дисплее появится условное изображение случайного порядка воспроизведения.

Для выключения этого режима вновь нажмите на эту кнопку.

Настройки эквалайзера

Последовательно нажимайте на кнопку **AUTO EQ** для выбора одной из заранее заданных регулировок тембров, которые соответствуют различным видам музыки или видам передаваемых программ.

Настройки эквалайзера для проигрывателя CD, занесенные в память аудиосистемы, будут автоматически устанавливаться при каждом воспроизведении компакт-диска.

Поиск

Для быстрого поиска начала следующей записи нажмите на правую стрелку клавиши **SEEK** или на кнопку **▶▶**.

Для быстрого поиска начала текущей или предыдущей записи нажмите на левую стрелку клавиши **SEEK** или на кнопку **◀◀**.

Если вы будете удерживать кнопку нажатой, или нажмете ее более одного раза, то проигрыватель продолжит поиск следующих или предыдущих записей на диске.

Управление дисплеем

Для вывода на дисплей времени, прошедшего с начала воспроизведения текущей записи, нажмите на кнопку **DISP**.

Для изменения информации, обычно показываемой дисплеем (номер записи или время, прошедшее с начала текущей записи), нажимайте на кнопку **DISP**, чтобы вывести на дисплей желаемую информацию, а затем нажмите на кнопку **DISP** и удерживайте ее нажатой в течение двух секунд.

Вы услышите одиночный звуковой сигнал.

Выбор источника сигнала

Для остановки воспроизведения компакт-диска и перехода к прослушиванию радиоприемника нажмите кнопку **BAND** (Диапазон частот).

Чтобы возобновить воспроизведение компакт-диска, нажмите кнопку **●**.

Извлечение компакт-дисков

Чтобы выгрузить компакт-диск из проигрывателя, нажмите кнопку **△**.

Сообщения об ошибках

Если на дисплее появляется сообщение **CHECK CD** и/или компакт-диск выталкивается из проигрывателя, это свидетельствует об ошибке. Причиной ошибки может быть слишком высокая температура, неровная дорога, высокая влажность либо поврежденный или неправильно установленный компакт-диск. При этом компакт-диск может не воспроизводиться или выталкиваться из приемного гнезда проигрывателя CD. Если диск не поврежден, то его воспроизведение будет продолжено, как только вышеуказанные условия вернуться в норму.

Приборы и органы управления

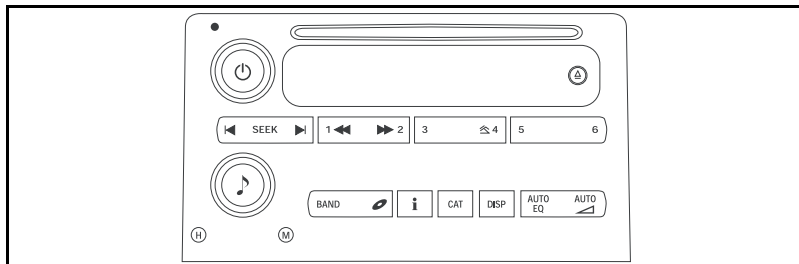

При воспроизведении компакт-дисков CD-R возможно ухудшение качества звучания из-за качества самого компакт-диска, метода и качества его записи, или из-за неправильного обращения с диском. Возможно, вы столкнетесь с пропуском фрагментов, с трудностями при поиске фрагментов и проблемами при загрузке и выгрузке диска.

Не наклеивайте на компакт-диски бумажные этикетки. Они могут привести к застреванию диска в проигрывателе.

Не пытайтесь воспроизвести компакт-диски диаметром 3 дюйма без специального адаптера.

Если какая-либо ошибка появляется постоянно, и вам не удается устранить её самостоятельно, обратитесь к вашему дилеру.

Сообщите вашему дилеру, какие коды ошибок вы видели на дисплее.

Уход за проигрывателем компакт-дисков

Не рекомендуется использовать для очистки линзы проигрывателя компакт-дисков чистящие компакт-диски. Использование таких компакт-дисков может привести к загрязнению оптической линзы проигрывателя компакт-дисков.

АУДИОСИСТЕМА С ПРОИГРЫВАТЕЛЕМ CD (С ФУНКЦИЕЙ ВОСПРОИЗВЕДЕНИЯ КОМПАКТ-ДИСКОВ ФОРМАТА MP3)

Часы

Для установки местного времени:

- Для установки часов нажмите и удерживайте кнопку **A** .
- Для установки минут нажмите и удерживайте кнопку **B** .

Показания часов можно устанавливать как при включенном, так и при выключенном зажигании.

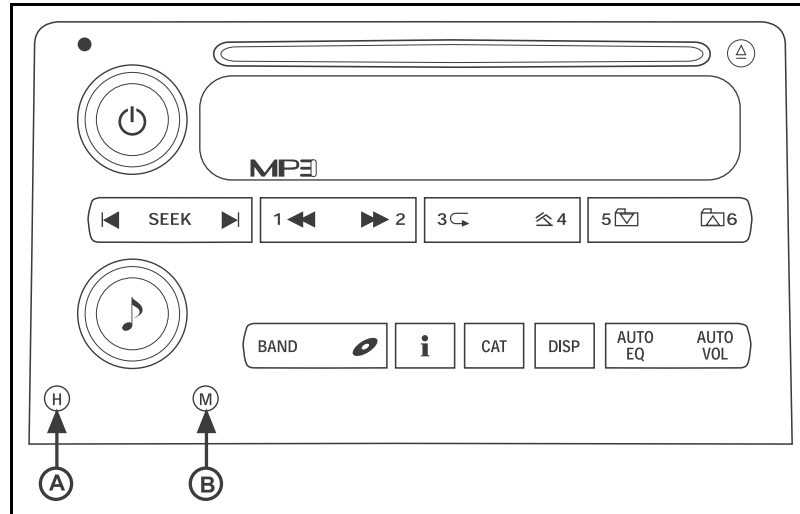

Органы управления аудиосистемой

Включение питания

Для включения аудиосистемы слегка нажмите на верхнюю ручку. Для выключения системы нажмите на эту кнопку еще раз.

Регулировка громкости звука

Для увеличения громкости звука вращайте ручку по часовой стрелке, для уменьшения громкости вращайте ее против часовой стрелки.

Для получения более подробной информации см. параграф «Автоматическое регулирование громкости звука» далее в этой главе.

Приборы и органы управления

Управление дисплеем

Для вывода на дисплей информации о принимаемой радиостанции или для вывода показания часов, нажмите на кнопку **DISP**.

Если зажигание выключено, то при нажатии на эту кнопку на дисплей будет выведено текущее время.

Для изменения информации, обычно показываемой дисплеем (информации о принимаемой радиостанции или показания часов), нажимайте на кнопку **DISP**, чтобы вывести на дисплей желаемую информацию, а затем нажмите на кнопку **DISP** и удерживайте ее нажатой в течение двух секунд.

Вы услышите одиночный звуковой сигнал.

Автоматическое регулирование громкости звука

Данная функция автоматически компенсирует увеличение дорожных шумов при увеличении скорости.

Отрегулируйте желаемый уровень громкости звука, поворачивая верхнюю ручку.

Затем нажмите кнопку **AUTO VOL**, чтобы включить режим автоматической компенсации громкости и выбрать один из четырех возможных уровней компенсации.

Вы можете выбрать один из следующих уровней компенсации: **LOW** (Низкий), **MEDIUM** (Средний), **HIGH** (Высокий) и **AVOL OFF** (Автоматическая компенсация уровня громкости отключена).

При включении данной функции аудиосистема будет автоматически регулировать громкость звука таким образом, чтобы она казалась вам одинаковой при любой скорости движения автомобиля.

Если аудиосистема не может определить скорость движения автомобиля, на дисплее появится сообщение **NONE** (Компенсация отсутствует). В таком случае необходимо отрегулировать громкость звука вручную.

Для отключения этой функции нажимайте на кнопку **AUTO VOL** до тех пор, пока на дисплее не появится надпись **AVOL OFF**.

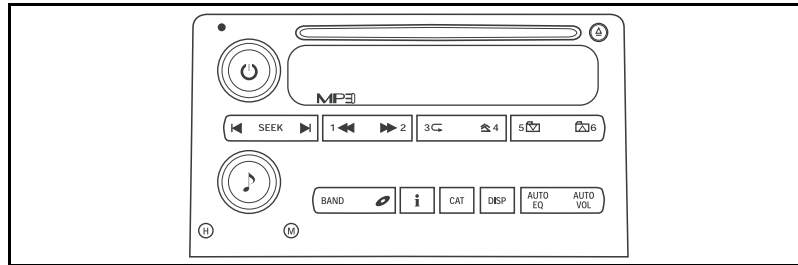

Выбор частотного диапазона

Для выбора частотного диапазона AM, FM1 или FM2 последовательно нажимайте кнопку **BAND** (Диапазон).

На дисплее будет показан текущий диапазон частот.

Настройка радиоприемника

Для поиска радиостанции, работающей на более высокой или более низкой частоте, вращайте ручку  соответственно по часовой стрелке или против часовой стрелки.

CAT (Категория)

В некоторых регионах эта функция не работает.

При нажатии этой кнопки на дисплее может появиться сообщение **NONE** (Нет).

Регулировка баланса громкоговорителей

Последовательно нажимайте ручку , чтобы выбрать режим регулировки баланса громкоговорителей **BAL** или **FADE**.

Выбор режима **BAL** позволяет вам отрегулировать распределение звука между левыми и правыми громкоговорителями. Выбор режима **FADE** позволяет вам отрегулировать распределение звука между передними и задними громкоговорителями.

После выбора желаемого режима вращайте ручку по часовой стрелке или против часовой стрелки для регулировки баланса.

Среднее положение ручки соответствует одинаковому уровню громкости, передаваемому правыми/левыми или передними/задними громкоговорителями.

Чтобы быстро установить баланс в среднее положение, вначале выберите желаемый вид баланса, а затем нажмите и удерживайте ручку.

Вы услышите одиночный звуковой сигнал.

Чтобы быстро установить все регулировки баланса и тембра громкоговорителей в среднее положение, не выбирайте режим регулировки. Просто нажмите ручку и удерживайте ее нажатой, когда на дисплее не выведена информация о регулировке баланса или тембра.

Вы услышите одиночный звуковой сигнал.

На дисплее появится сообщение **CEN** (Установлено в среднее положение).

Приборы и органы управления

Ручная регулировка тембра

Последовательно нажимайте ручку , чтобы выбрать регулировку **BAS** (Низкие частоты) или **TRE** (Высокие частоты).

После выбора регулируемых частот вращайте данную ручку по часовой стрелке или против часовой стрелки, соответственно, для увеличения или уменьшения громкости выбранных частот.

На дисплее будет показана выбранная вами регулировка.

Среднее положение ручки соответствует среднему уровню тембров.

Чтобы быстро установить регулировку тембра в среднее положение, вначале выберите функцию регулировки тембра, а затем нажмите ручку и удерживайте ее нажатой.

Вы услышите одиночный звуковой сигнал.

На дисплее будет показана выбранная вами регулировка.

Чтобы быстро установить все регулировки баланса и тембра громкоговорителей в среднее положение, не выбирайте режим регулировки. Просто нажмите ручку и удерживайте ее нажатой, когда на дисплее не выведена информация о регулировке баланса или тембра.

Вы услышите одиночный звуковой сигнал.

На дисплее появится сообщение **CEN** (Установлено в среднее положение).

Если радиостанция передает слишком слабый сигнал или слышны посторонние шумы, рекомендуется уменьшить уровень высоких частот.

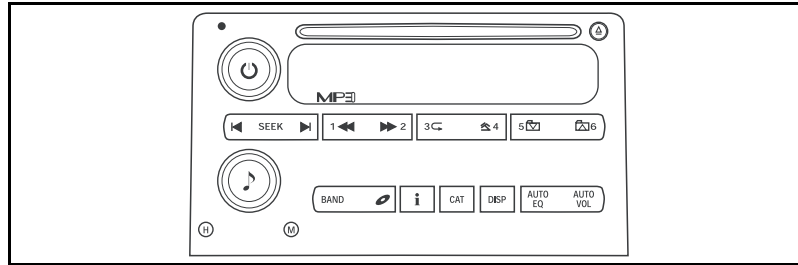

Настройки эквалайзера

Для выбора одного из вариантов настройки эквалайзера нажмите кнопку **AUTO EQ**.

Данная функция позволяет выбирать регулировки тембров для следующих видов программ: pop (поп-музыка), rock (рок-музыка), jazz (джаз), classical (классическая музыка), country (музыка "кантри") и talk (разговорные программы).

Чтобы вернуться к режиму ручной регулировки тембра, нажимайте и отпускайте ручку  до тех пор, пока на дисплее не появится надпись **MANUAL**.

В память радиоприемника заносятся отдельные настройки для каждого источника аудиосигнала, а также для каждой радиостанции, занесенной в память с помощью кнопок предварительной настройки.

Поиск радиостанций

Если вы нажмете на любую сторону клавиши **SEEK** (Поиск), то радиоприемник начнет поиск следующей радиостанции, работающей на более высокой или более низкой частоте.

Радиоприемник находит только те радиостанции, которые вещают в выбранном частотном диапазоне.

В ходе поиска радиоприемник не будет останавливаться на радиостанциях, имеющих слабый уровень сигнала.

Сканирование радиостанций

Для сканирования радиостанций, нажмите на левую или правую стрелку клавиши **SEEK** и удерживайте ее в течение двух секунд, до тех пор, пока вы не услышите звуковой сигнал.

На дисплее появится сообщение **SCN** (Сканирование).

Радиоприемник настроится на следующую или предыдущую по частоте радиостанцию, остановится на ней на несколько секунд, а затем перейдет к поиску следующих радиостанций.

Для остановки этой функции снова нажмите эту кнопку, или нажмите одну из кнопок предварительной настройки.

Радиоприемник находит только те радиостанции, которые вещают в выбранном частотном диапазоне.

В ходе поиска радиоприемник не будет останавливаться на радиостанциях, имеющих слабый уровень сигнала.

Приборы и органы управления

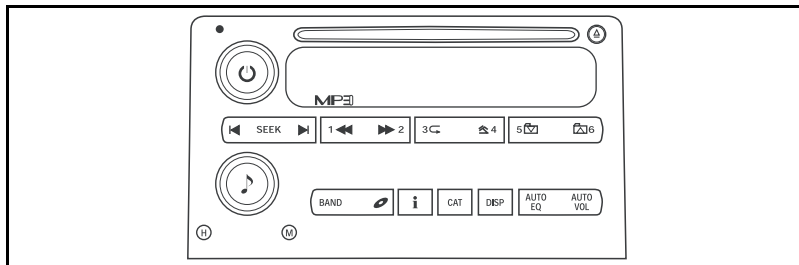

Сканирование предварительно настроенных радиостанций

Для того чтобы прослушать в течение нескольких секунд каждую из радиостанций, предварительно запомненных вашим радиоприемником при помощи кнопок предварительной настройки, нажмите на любую стрелку клавиши **SEEK** в течение более чем четырех секунд, до тех пор, пока вы не услышите двойной звуковой сигнал, и на дисплее не появится надпись **PSC**.

Для остановки этой функции снова нажмите эту кнопку, или нажмите одну из кнопок предварительной настройки.

В режиме сканирования предварительно настроенных радиостанций радиоприемник находит только те радиостанции, которые вещают в выбранном частотном диапазоне.

В ходе поиска радиоприемник не будет останавливаться на радиостанциях, имеющих слабый уровень сигнала.

Предварительная настройка радиоприемника

Кнопки предварительной настройки позволяют выбрать и занести в память радиоприемника наиболее понравившиеся радиостанции. Каждая кнопка предварительной настройки позволяет занести в память радиоприемника по одной радиостанции в каждом из диапазонов AM, FM1 и FM2.

1. Для выбора частотного диапазона AM, FM1 или FM2 последовательно нажимайте кнопку **BAND** (Диапазон).
2. Настройте радиоприемник на нужную станцию.
3. Последовательно нажимайте на кнопку **AUTO EQ** для выбора одной из заранее заданных регулировок тембров, которые соответствуют различным видам музыки или видам передаваемых программ.

4. Нажмите одну из кнопок памяти и удерживайте ее нажатой до тех пор, пока вы не услышите звуковой сигнал. Впоследствии при нажатии на эту кнопку радиоприемник переключится на данную предварительно настроенную радиостанцию.

Настройка эквалайзера, запомненная для данной радиостанции, будет автоматически вызвана из памяти при следующем включении этой предварительно запомненной радиостанции.

Повторите эту процедуру для каждой кнопки аудиосистемы.

Выбор источника сигнала

Для переключения с прослушивания радиопередачи на воспроизведение компакт-диска нажмите на клавишу .

Для остановки воспроизведения компакт-диска и перехода к прослушиванию радиоприемника нажмите кнопку **BAND** (Диапазон частот).

Сообщения об ошибках

Если на дисплее появляется сообщение **CAL ERR** (Ошибка калировки), это означает, что радиоприемник не был должным образом откалиброван для данного автомобиля. Обратитесь к вашему дилеру для выполнения необходимого обслуживания.

Если на дисплее появляется сообщение **LOC** (Заблокировано), это означает, что заблокировалась система защиты от кражи Theftlock[®]. Обратитесь к вашему дилеру для выполнения необходимого обслуживания.

Если какая-либо ошибка появляется постоянно, и вам не удается устранить её самостоятельно, обратитесь к вашему дилеру.

Проигрыватель CD

Этот проигрыватель не является CD-чейнджером. Вы можете загружать в этот проигрыватель только один компакт-диск.

Проигрыватель компакт-дисков позволяет воспроизводить только компакт-диски обычного размера. Для воспроизведения компакт-дисков уменьшенного размера (8 см) необходим адаптер специальной конструкции.

Чтобы вставить компакт-диск при выключенном зажигании, вначале нажмите на кнопку  (расположенную рядом с загрузочной щелью проигрывателя компакт-дисков) или кнопку **DISP**.

Приборы и органы управления

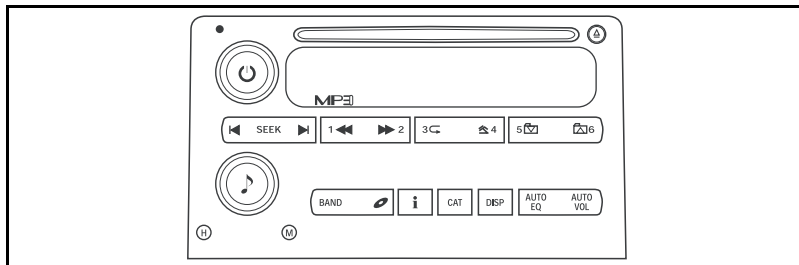

Частично вставьте компакт-диск в приемное гнездо проигрывателя этикеткой вверх. Дальнейшая загрузка компакт-диска произойдет автоматически.

ВНИМАНИЕ

Не наклеивайте на компакт-диски этикетки. Этикетки могут застрять в проигрывателе.

Не используйте поцарапанные и поврежденные компакт-диски.

После загрузки компакт-диска на дисплее появляется условное обозначение компакт-диска.

При начале воспроизведения каждой следующей записи на компакт-диске на дисплее также будет высвечиваться номер записи.

Вы можете регулировать громкость, тембр звука и баланс громкоговорителей точно так же, как и при работе радиоприемника. При работе проигрывателя компакт-дисков функции некоторых других кнопок на панели аудиосистемы могут измениться по сравнению с их функциями в режиме радиоприемника.

При воспроизведении самостоятельно записанных дисков формата CD-R качество звука может быть низким. Возможно, вы столкнетесь с пропуском фрагментов, с трудностями при поиске фрагментов и проблемами при загрузке и выгрузке диска.

При выключенном зажигании или выключенной аудиосистеме компакт-диск остается в проигрывателе. Если вы включите зажигание или аудиосистему, то воспроизведение компакт-диска возобновится в того момента, когда оно было прервано.

Быстрое перемещение к началу или концу компакт-диска

Для быстрого перемещения вперед или назад к другой части диска нажмите на любую стрелку клавиши **SEEK** и удерживайте ее нажатой в течение более двух секунд.

Для возврата к обычному воспроизведению отпустите кнопку.

Повторное воспроизведение записи

Для повторного прослушивания записи нажмите кнопку  (Повтор). Текущая запись будет повторяться. На дисплее появится сообщение **RPT** (Повтор). Для отмены повторного воспроизведения вновь нажмите эту кнопку.

Воспроизведение в случайном порядке

Чтобы прослушивать записи не в порядке их расположения на компакт-диске, а в случайном порядке, нажмите кнопку  (Воспроизведение в случайном порядке).

На дисплее появится условное изображение случайного порядка воспроизведения.

Для выключения этого режима вновь нажмите на эту кнопку.

Настройки эквалайзера

Последовательно нажимайте на кнопку **AUTO EQ** для выбора одной из заранее заданных регулировок тембров, которые соответствуют различным видам музыки или видам передаваемых программ.

Настройки эквалайзера для проигрывателя CD, занесенные в память аудиосистемы, будут автоматически устанавливаться при каждом воспроизведении компакт-диска.

Приборы и органы управления

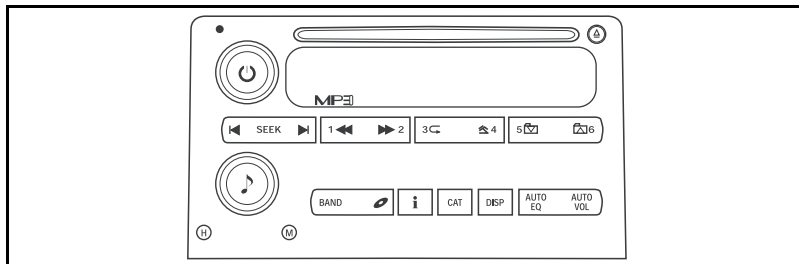

Поиск

Для быстрого поиска начала следующей записи нажмите на правую стрелку клавиши **SEEK** или на кнопку **▶▶**.

Для быстрого поиска начала текущей или предыдущей записи нажмите на левую стрелку клавиши **SEEK** или на кнопку **◀◀**.

Если вы будете удерживать кнопку нажатой, или нажмете ее более одного раза, то проигрыватель продолжит поиск следующих или предыдущих записей на диске.

Управление дисплеем

Для вывода на дисплей времени, прошедшего с начала воспроизведения текущей записи, нажмите на кнопку **DISP**.

Для изменения информации, обычно показываемой дисплеем (номер записи или время, прошедшее с начала текущей записи), нажимайте на кнопку **DISP**, чтобы вывести на дисплей желаемую информацию, а затем нажмите на кнопку **DISP** и удерживайте ее нажатой в течение двух секунд.

Вы услышите одиночный звуковой сигнал.

Воспроизведение компакт-дисков формата MP3

Для получения более подробной информации см. параграф «Воспроизведение компакт-дисков формата MP3» ниже в данной главе.

Выбор источника сигнала

Для остановки воспроизведения компакт-диска и перехода к прослушиванию радиоприемника нажмите кнопку **BAND** (Диапазон частот).

Чтобы возобновить воспроизведение компакт-диска, нажмите кнопку **▶**.

Извлечение компакт-дисков

Для выгрузки диска нажмите на кнопку выгрузки **△**, расположенную рядом с загрузочной щелью проигрывателя компакт-дисков.

СООБЩЕНИЯ ОБ ОШИБКАХ

Если на дисплее появляется сообщение **ЧЕК CD** и/или компакт-диск выталкивается из проигрывателя, это свидетельствует об ошибке. Причиной ошибки может быть слишком высокая температура, неровная дорога, высокая влажность либо поврежденный или неправильно установленный компакт-диск. При этом компакт-диск может не воспроизводиться или выталкиваться из приемного гнезда проигрывателя CD. Если диск не поврежден, то его воспроизведение будет продолжено, как только вышеуказанные условия вернутся в норму.

При воспроизведении компакт-дисков CD-R, записанных самостоятельно, возможно низкое качество звучания из-за качества самого диска, метода записи, качества записанной музыки и способа обращения с диском CD-R. Возможно, вы столкнетесь с пропуском фрагментов, с трудностями при поиске фрагментов и проблемами при загрузке и выгрузке диска.

Не наклеивайте на компакт-диски бумажные этикетки. Они могут привести к застреванию диска в проигрывателе.

Не пытайтесь воспроизвести компакт-диски диаметром 3 дюйма без специального адаптера.

Если какая-либо ошибка появляется постоянно, и вам не удается устранить её самостоятельно, обратитесь к вашему дилеру.

Сообщите вашему дилеру, какие коды ошибок вы видели на дисплее.

Приборы и органы управления

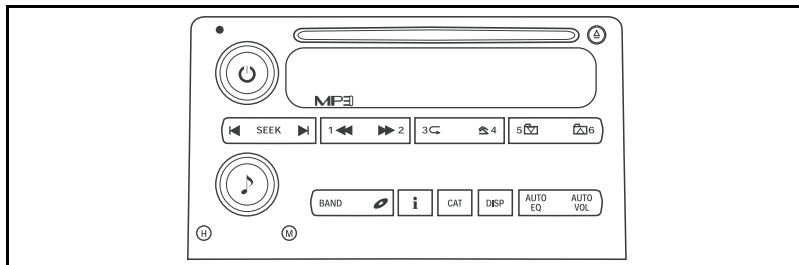

УХОД ЗА ПРОИГРЫВАТЕЛЕМ КОМПАКТ-ДИСКОВ

Не рекомендуется использовать для очистки линзы проигрывателя компакт-дисков чистящие компакт-диски. Использование таких компакт-дисков может привести к загрязнению оптической линзы проигрывателя компакт-дисков.

Воспроизведение компакт- дисков формата MP3

Проигрыватель MP3 способен распознавать файлы MP3, записанные на компакт-дисках формата CD-R емкостью до 700 MB. Файлы должны быть записаны на CD при одной из следующих скоростей передачи данных:

- 32 кбит/с
- 40 кбит/с
- 56 кбит/с
- 64 кбит/с
- 80 кбит/с
- 96 кбит/с

- 112 кбит/с
- 128 кбит/с
- 160 кбит/с
- 192 кбит/с
- 224 кбит/с
- 256 кбит/с
- 320 кбит/с
- или с переменной скоростью передачи данных.

Если при записи CD вы использовали ярлыки ID3 версии 1 и 2, то на компакт-диске будут записаны названия песен, имена исполнителей и названия альбомов.

Проигрыватель компакт-дисков способен распознавать максимум до 50 альбомов, 50 перечней песен, 10 сессий и 255 файлов. Слишком длинные названия файлов, каталогов или перечней песен могут привести к уменьшению максимального количества воспроизводимых файлов, каталогов, перечней песен или сессий.

Для обеспечения максимального количества воспроизводимых файлов, каталогов, перечней песен или сессий постарайтесь сократить до минимума названия файлов, каталогов или перечней песен.

Проигрыватель может также воспроизводить компакт-диски формата MP3, записанные без каталоговой структуры.

Проигрыватель может распознавать иерархическую файловую структуру глубиной до 11 уровней, однако старайтесь минимизировать глубину иерархической структуры файлов на диске, чтобы облегчить поиск файла для воспроизведения.

Если компакт-диск содержит количество каталогов, перечней песен, сессий или файлов, превышающее указанный выше лимит, то все файлы, находящиеся за пределами этого лимита, будут проигнорированы.

Корневой каталог

Корневой каталог рассматривается как обычный каталог. Если в корневом каталоге содержатся сжатые аудио файлы, то название этого каталога будет отображено на дисплее как **F1 ROOT**.

Проигрыватель будет в первую очередь обращаться к файлам, находящимся непосредственно в корневом каталоге, прежде чем открывать подкаталоги. Однако проигрыватель всегда будет обращаться к перечням песен (PX) прежде, чем к подкаталогам или файлам корневого каталога.

Приборы и органы управления

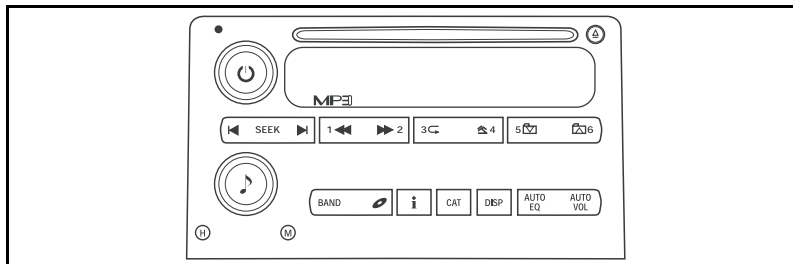

Пустой каталог

Если корневой или иной каталог пуст или содержит только каталоги более низкого уровня, то проигрыватель автоматически перейдет к следующему каталогу, который содержит аудио файл. Пустые каталоги не нумеруются и не отображаются на дисплее.

Компакт-диск без каталоговой структуры

Если компакт-диск содержит только сжатые аудиофайлы без каких-либо каталогов или перечней песен, то функции «следующий каталог» и «предыдущий каталог» не будут работать. В качестве названия каталога на дисплее появится надпись **ROOT** (Корневой каталог).

Если компакт-диск содержит только аудио файлы и перечни песен без каких-либо каталогов, то все файлы будут рассматриваться как находящиеся в корневом каталоге. Функция «следующий каталог» и «предыдущий каталог» будет сначала обращаться к перечням песен (**PX**), а затем к файлам корневого каталога. В качестве названия каталога на дисплее появится надпись **ROOT** (Корневой каталог).

Порядок воспроизведения

Проигрыватель компакт-дисков начнет воспроизведение с первой песни первого перечня песен и будет последовательно воспроизводить все песни из каждого перечня песен. После окончания последней песни из последнего перечня песен, проигрыватель вновь начнет воспроизведение с первой песни из первого перечня песен.

Если на компакт-диске нет ни одного перечня песен, то проигрыватель начнет воспроизведение с первой песни корневого каталога. После того, как будут воспроизведены все песни из корневого каталога, оставшиеся записи будут воспроизведены в порядке возрастания их порядковых номеров. После окончания воспроизведения последней песни из последнего каталога, воспроизведение вновь начнется с первой песни первого каталога или корневого каталога.

При начале воспроизведения каждой новой песни из нового каталога на дисплее появляется название этой песни. Однако если по умолчанию в качестве режима дисплея был выбран режим названия каталога, то на дисплее будет показано название каталога. См. параграф "Воспроизведение аудио файлов формата MP3" ниже в этой главе.

Файловая система и имена файлов

Название воспроизводимой песни записано в ярлыке файла ID3. Если в ярлыке ID3 не указано название песни, то на дисплее в качестве названия песни будет показано название файла.

Имена песен, которые превышают 32 символа или 4 строки, будут сокращены.

Приборы и органы управления

Заранее записанные музыкальные программы

Аудиосистема распознает заранее записанные музыкальные программы, созданные при помощи программ WinAmp™, MusicMatch™ или JukeBox™, однако эти программы невозможно будет отредактировать. Такие музыкальные программы рассматриваются как специальные каталоги, содержащие аудио файлы в сжатом формате.

ВОСПРОИЗВЕДЕНИЕ АУДИО ФАЙЛОВ ФОРМАТА MP3

Чтобы вставить компакт-диск при выключенном зажигании, вначале нажмите на кнопку \triangle (расположенную рядом с загрузочной щелью проигрывателя компакт-дисков) или кнопку **DISP**.

Частично вставьте компакт-диск в приемное гнездо проигрывателя этикеткой вверх. Дальнейшая загрузка компакт-диска произойдет автоматически.

На дисплее появится сообщение **READING** (Чтение диска).

Если зажигание включено, то после загрузки диска автоматически начнется его воспроизведение.

При выключенном зажигании или выключенной аудиосистеме компакт-диск остается в проигрывателе. Если вы включите зажигание или аудиосистему, то воспроизведение компакт-диска возобновится в того момента, когда оно было прервано.

На дисплее аудиосистемы появится условное обозначение компакт-диска.

После начала воспроизведения каждой новой записи компакт-диска на дисплей будет выводиться номер текущей записи.



Проигрыватель компакт-дисков позволяет воспроизводить только компакт-диски обычного размера. Для воспроизведения компакт-дисков уменьшенного размера (8 см) необходим адаптер специальной конструкции.

При воспроизведении компакт-дисков CD-R возможно ухудшение качества звучания из-за качества самого компакт-диска, метода и качества его записи, или из-за неправильного обращения с диском. Возможно, вы столкнетесь с пропуском фрагментов, с трудностями при поиске фрагментов и проблемами при загрузке и выгрузке диска. Если вы столкнетесь с подобными проблемами, попробуйте воспроизвести компакт-диск заведомо хорошего качества.

Не наклеивайте на компакт-диски бумажные этикетки. Они могут привести к застреванию диска в проигрывателе.

Вы можете регулировать громкость, тембр звука и баланс громкоговорителей точно так же, как и при работе радиоприемника. Другие органы управления при загруженном компакт-диске могут иметь иные функции.

Предыдущий/Следующий каталог

Для быстрого перехода к началу первой записи следующего каталога нажмите кнопку . Для быстрого перехода к началу первой записи предыдущего каталога нажмите кнопку .

Быстрое перемещение к началу или концу компакт-диска

Для быстрого перемещения вперед или назад к другой части диска нажмите на любую стрелку клавиши **SEEK** и удерживайте ее нажатой в течение более двух секунд.

Для возврата к обычному воспроизведению отпустите кнопку.

Приборы и органы управления

Повторное воспроизведение записи

Для повторного прослушивания записи нажмите кнопку  (Повторное воспроизведение). Текущая запись будет повторяться. На дисплее появится сообщение **RPT** (Повтор). Для отмены повторного воспроизведения вновь нажмите эту кнопку.

Воспроизведение в случайном порядке

Чтобы прослушивать записи текущего каталога или перечня песен не в порядке их записи на компакт-диске, а в случайном порядке, нажмите кнопку  (Воспроизведение в случайном порядке).

На дисплее появится сообщение **FLDR RDM**.

Для выключения этого режима вновь нажмите на эту кнопку.

После того, как будут воспроизведены все записи текущего каталога, начнется воспроизведение в случайном порядке всех записей следующего каталога.

Чтобы прослушать в случайном порядке все записи текущего компакт-диска, нажмите и удерживайте нажатой кнопку  (Воспроизведение в случайном порядке) в течение двух секунд до тех пор, пока вы не услышите звуковой сигнал, и на дисплее не появится надпись **CD RDM**. Данная функция не работает при воспроизведении перечней песен.

Находясь в режиме воспроизведения в случайном порядке, нажмите на любую стрелку на клавише **SEEK**, чтобы перейти к следующей или предыдущей записи, выбираемой в случайном порядке.

Если вы нажмете кнопку  в то время, когда включена эта функция, то система вернется к предыдущему каталогу и начнет воспроизведение содержащихся в нем записей в случайном порядке.

Если вы нажмете кнопку  в то время, когда включена эта функция, то система перейдет к следующему каталогу и начнет воспроизведение содержащихся в нем записей в случайном порядке.

Управление дисплеем

Чтобы изменить режим дисплея (индикация названия записи, индикация названия каталога/перечня песен или индикация времени суток), нажмите на кнопку **DISP**.

На дисплее будут показаны только восемь знаков, хотя текст может содержать до четырех страниц. Если название песни, каталога или перечня песен состоит более чем из восьми знаков, нажмите эту кнопку до истечения двух секунд, чтобы вывести на дисплей следующую страницу текстовой информации. Если текст не содержит других страниц, то нажатие на эту кнопку до истечения двух секунд приведет к изменению режима дисплея.

- В режиме индикации названия записи на дисплее будет показан номер текущей записи и ее ярлык ID3.

- В режиме индикации названия каталога/перечня песен на дисплее будет показан номер и название текущего каталога или перечня песен.
- В режиме индикации времени суток на дисплее будет показано текущее время и ярлык ID3 текущей песни.

Для изменения информации, обычно показываемой дисплеем, нажимайте на кнопку **DISP**, чтобы вывести на дисплей желаемую информацию, а затем нажмите на кнопку **DISP** и удерживайте ее нажатой в течение двух секунд.

Вы услышите звуковой сигнал.

i (кнопка информации)

Если текущая запись имеет ярлык ID3, то на дисплее появится сообщение **INFO**. Чтобы увидеть имя исполнителя и название альбома, содержащееся в ярлыке, нажмите кнопку **i**. После того как вы полностью просмотрите информацию, которая содержится в ярлыке ID3, надпись **INFO** исчезнет с дисплея.

Приборы и органы управления

АУДИОСИСТЕМА С CD-ЧЕЙНДЖЕРОМ НА 6 КОМПАКТ-ДИСКОВ

Часы

Для установки местного времени:

- Для установки часов нажмите и удерживайте кнопку **(A)**.
- Для установки минут нажмите и удерживайте кнопку **(B)**.

Вы можете устанавливать время на часах как при включенном, так и при выключенном зажигании.

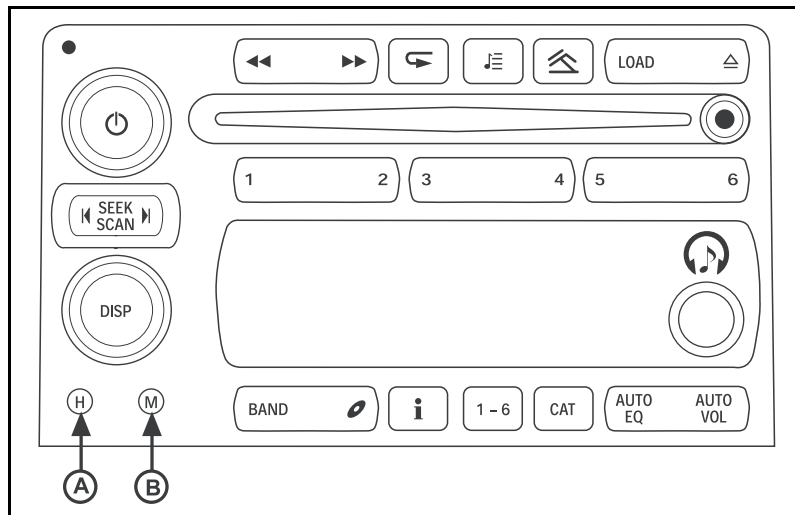

Органы управления аудиосистемой

Включение питания

Для включения аудиосистемы слегка нажмите на верхнюю ручку. Для выключения системы нажмите на эту кнопку еще раз.

Регулировка громкости звука

Для увеличения громкости звука вращайте ручку по часовой стрелке, для уменьшения громкости вращайте ее против часовой стрелки.

Для получения более подробной информации см. параграф «Автоматическое регулирование громкости звука» далее в этой главе.

Управление дисплеем

Для вывода на дисплей информации о принимаемой радиостанции или для вывода показания часов, нажмите на кнопку **DISP**.

Если зажигание выключено, то при нажатии на эту кнопку на дисплей будет выведено текущее время.

Для изменения информации, обычно показываемой дисплеем (информации о принимаемой радиостанции или показания часов), нажимайте на кнопку **DISP**, чтобы вывести на дисплей желаемую информацию, а затем нажмите на кнопку **DISP** и удерживайте ее нажатой в течение двух секунд.

Вы услышите одиночный звуковой сигнал.

Автоматическое регулирование громкости звука

Данная функция автоматически компенсирует увеличение дорожных шумов при увеличении скорости.

Отрегулируйте желаемый уровень громкости звука, поворачивая верхнюю ручку.

Затем нажмите кнопку **AUTO VOL**, чтобы включить режим автоматической компенсации громкости и выбрать один из четырех возможных уровней компенсации.

Вы можете выбрать один из следующих уровней компенсации: **LOW** (Низкий), **MEDIUM** (Средний), **HIGH** (Высокий) и **AVOL OFF** (Автоматическая компенсация уровня громкости отключена).

При включении данной функции аудиосистема будет автоматически регулировать громкость звука таким образом, чтобы она казалась вам одинаковой при любой скорости движения автомобиля.

Если аудиосистема не может определить скорость движения автомобиля, на дисплее появится сообщение **NONE** (Компенсация отсутствует). В таком случае необходимо отрегулировать громкость звука вручную.

Для отключения этой функции нажимайте на кнопку **AUTO VOL** до тех пор, пока на дисплее не появится надпись **AVOL OFF**.

Приборы и органы управления

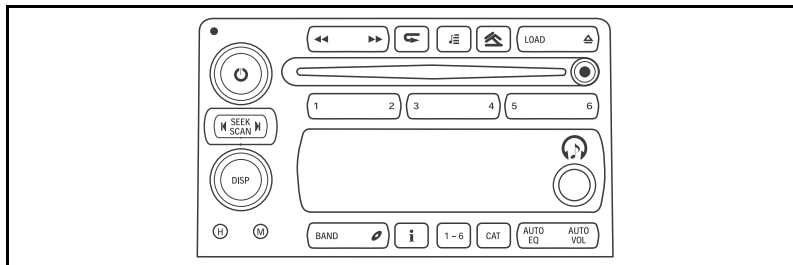

Выбор частотного диапазона

Для выбора частотного диапазона AM, FM1 или FM2 последовательно нажимайте кнопку **BAND** (Диапазон).

В верхней части дисплея будет показан текущий диапазон частот.

Настройка радиоприемника

Для поиска радиостанции, работающей на более высокой или более низкой частоте, вращайте ручку ↻ соответственно по часовой стрелке или против часовой стрелки.

i (кнопка информации)

В некоторых регионах эта функция не работает.

При нажатии этой кнопки на дисплее может появиться сообщение **NO INFO** (Нет информации).

CAT (Категория)

В некоторых регионах эта функция не работает.

При нажатии этой кнопки на дисплее может появиться сообщение **NONE** (Нет).

Регулировка баланса громкоговорителей

Последовательно нажимайте ручку ↻, чтобы выбрать режим регулировки абаланса громкоговорителей **BAL** или **FAD**.

Выбор режима **BAL** позволяет вам отрегулировать распределение звука между левыми и правыми громкоговорителями. Выбор режима **FAD** позволяет вам отрегулировать распределение звука между передними и задними громкоговорителями.

После выбора желаемого режима вращайте ручку по часовой стрелке или против часовой стрелки для регулировки баланса.

Среднее положение ручки соответствует одинаковому уровню громкости, передаваемому правыми/левыми или передними/задними громкоговорителями. Чтобы быстро установить баланс в среднее положение, вначале выберите желаемый вид баланса, а затем нажмите и удерживайте нажатой ручку  .

Вы услышите одиночный звуковой сигнал. На дисплее будет показана выбранная вами регулировка.

Чтобы быстро установить все регулировки баланса и тембра громкоговорителей в среднее положение, не выбирайте режим регулировки. Просто нажмите ручку  и удерживайте ее нажатой, когда на дисплее не выведена информация о регулировке баланса или тембра.

Вы услышите одиночный звуковой сигнал. На дисплее появится сообщение **CEN** (Установлено в среднее положение).

Ручная регулировка тембра

Последовательно нажимайте ручку  , чтобы выбрать регулировку **BAS** (Низкие частоты) или **TRE** (Высокие частоты).

После выбора регулируемых частот вращайте данную ручку по часовой стрелке или против часовой стрелки, соответственно, для увеличения или уменьшения громкости выбранных частот.

На дисплее будет показана выбранная вами регулировка.

Среднее положение ручки соответствует среднему уровню тембров.

Чтобы быстро установить регулировку тембра в среднее положение, вначале выберите функцию регулировки тембра, а затем нажмите ручку и удерживайте ее нажатой.

Вы услышите одиночный звуковой сигнал. На дисплее будет показана выбранная вами регулировка.

Чтобы быстро установить все регулировки баланса и тембра громкоговорителей в среднее положение, не выбирайте режим регулировки. Просто нажмите ручку и удерживайте ее нажатой, когда на дисплее не выведена информация о регулировке баланса или тембра.

Вы услышите одиночный звуковой сигнал. На дисплее появится сообщение **CEN** (Установлено в среднее положение).

Если радиостанция передает слишком слабый сигнал или слышны посторонние шумы, рекомендуется уменьшить уровень высоких частот.

Приборы и органы управления

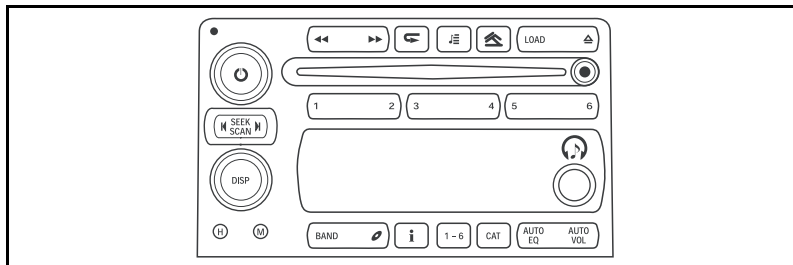

Настройки эквалайзера

Для выбора одного из вариантов настройки эквалайзера нажмите кнопку **AUTO EQ**.

Данная функция позволяет выбирать регулировки тембров для следующих видов программ: pop (поп-музыка), rock (рок-музыка), jazz (джаз), classical (классическая музыка), country (музыка "кантри") и talk (разговорные программы).

Чтобы вернуться к режиму ручной регулировки тембра, нажимайте и отпускайте ручку **DISP** до тех пор, пока на дисплее не появится надпись **MANUAL**.

В память радиоприемника заносятся отдельные настройки для каждого источника аудиосигнала, а также для каждой радиостанции, занесенной в память с помощью кнопок предварительной настройки.

Поиск радиостанций

Если вы нажмете на любую сторону клавиши **SEEK** (Поиск), то радиоприемник начнет поиск следующей радиостанции, работающей на более высокой или более низкой частоте.

Радиоприемник находит только те радиостанции, которые вещают в выбранном частотном диапазоне.

В ходе поиска радиоприемник не будет останавливаться на радиостанциях, имеющих слабый уровень сигнала.

Поиск предварительно настроенных радиостанций

Для поиска радиостанций, предварительно запомненных при помощи кнопок предварительной настройки радиоприемника, нажимайте на кнопки **1-6**.

В ходе поиска радиоприемник не будет останавливаться на радиостанциях, имеющих слабый уровень сигнала.

Сканирование радиостанций

Для сканирования радиостанций, нажмите на левую или правую стрелку клавиши **SEEK** и удерживайте ее в течение двух секунд, до тех пор, пока вы не услышите звуковой сигнал. Радиоприемник настроится на следующую или предыдущую по частоте радиостанцию, остановится на ней на несколько секунд, а затем перейдет к поиску следующих радиостанций.

На дисплее появится сообщение **SCAN** (Сканирование).

Для остановки этой функции снова нажмите эту кнопку, или нажмите одну из кнопок предварительной настройки.

Радиоприемник находит только те радиостанции, которые вещают в выбранном частотном диапазоне.

В ходе поиска радиоприемник не будет останавливаться на радиостанциях, имеющих слабый уровень сигнала.

Сканирование предварительно настроенных радиостанций

Для прослушивания в течение нескольких секунд каждой из радиостанций, запомненных в текущем диапазоне частот при помощи кнопок предварительной настройки радиоприемника, нажимайте на любую стрелку кнопки **SEEK** до тех пор, пока вы не услышите два звуковых сигнала.

На дисплее появится сообщение **PSCAN** (Сканирование предварительно настроенных радиостанций).

Радиоприемник найдет следующую предварительно настроенную радиостанцию и останется на этой частоте в течение нескольких секунд. Затем радиоприемник настроится на следующую предварительно настроенную радиостанцию, остановится на этой частоте на несколько секунд, и продолжит процесс сканирования.

Для остановки этой функции снова нажмите эту кнопку, или нажмите одну из кнопок предварительной настройки.

В режиме сканирования предварительно настроенных радиостанций радиоприемник находит только те радиостанции, которые вещают в выбранном частотном диапазоне.

В ходе поиска радиоприемник не будет останавливаться на радиостанциях, имеющих слабый уровень сигнала.

Приборы и органы управления

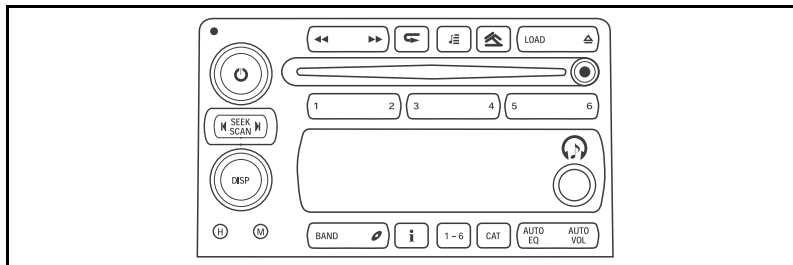

Предварительная настройка радиоприемника

Кнопки предварительной настройки позволяют выбрать и занести в память радиоприемника наиболее понравившиеся радиостанции. Каждая кнопка предварительной настройки позволяет занести в память радиоприемника по одной радиостанции в каждом из диапазонов AM, FM1 и FM2.

1. Для выбора частотного диапазона AM, FM1 или FM2 последовательно нажимайте кнопку **BAND** (Диапазон).
2. Настройте радиоприемник на нужную станцию.

3. Последовательно нажимайте на кнопку **AUTO EQ** для выбора одной из заранее заданных регулировок тембров, которые соответствуют различным видам музыки или видам передаваемых программ.

4. Нажмите одну из кнопок памяти и удерживайте ее нажатой до тех пор, пока вы не услышите звуковой сигнал. Впоследствии при нажатии на эту кнопку радиоприемник переключится на данную предварительно настроенную радиостанцию.

Настройка эквалайзера, запомненная для данной радиостанции, будет автоматически вызвана из памяти при следующем включении этой предварительно запомненной радиостанции.

Повторите эту процедуру для каждой кнопки аудиосистемы.

Выбор источника сигнала

Для переключения с прослушивания радиопередачи на воспроизведение компакт-диска нажмите на клавишу .

Для остановки воспроизведения компакт-диска и перехода к прослушиванию радиоприемника нажмите кнопку **BAND** (Диапазон частот).

Сообщения об ошибках

Если на дисплее появляется сообщение **CAL ERR** (Ошибка калибровки), это означает, что радиоприемник не был должным образом откалиброван для данного автомобиля. Обратитесь к вашему дилеру для выполнения необходимого обслуживания.

Если на дисплее появляется сообщение **LOC** (Заблокировано), это означает, что заблокировалась система защиты от кражи Theftlock®. Обратитесь к вашему дилеру для технического обслуживания.

Если какая-либо ошибка появляется постоянно, и вам не удастся устранить её самостоятельно, обратитесь к вашему дилеру.

6-дисковый проигрыватель компакт-дисков

При помощи устройства замены компакт-дисков (CD-чейнджера) вы можете прослушивать до шести различных компакт-дисков.

Проигрыватель компакт-дисков позволяет воспроизводить только компакт-диски обычного размера. Для воспроизведения компакт-дисков уменьшенного размера (8 см) необходим адаптер специальной конструкции.

ВНИМАНИЕ

Не наклеивайте на компакт-диски этикетки. Этикетки могут застрять в проигрывателе.

Не используйте поцарапанные и поврежденные компакт-диски.

При воспроизведении самостоятельно записанных дисков формата CD-R качество звука может быть низким. Возможно, вы столкнетесь с пропуском фрагментов, с трудностями при поиске фрагментов и проблемами при загрузке и выгрузке диска.

При выключенном зажигании или выключенной аудиосистеме компакт-диск остается в проигрывателе. Если вы включите зажигание или аудиосистему, то воспроизведение компакт-диска возобновится в того момента, когда оно было прервано.

Приборы и органы управления

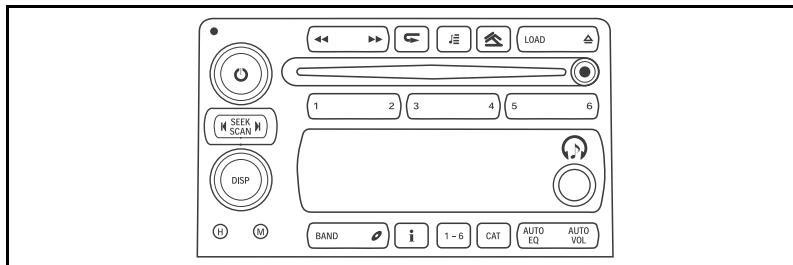

Для загрузки одного компакт-диска:

1. Нажмите на кнопку **LOAD** (Загрузка) button.
2. Когда светодиод, расположенный справа от приемного гнезда для компакт-дисков, загорится зеленым светом, загрузите компакт-диск в приемное гнездо.

Частично вставьте компакт-диск в приемное гнездо проигрывателя этикеткой вверх. Дальнейшая загрузка компакт-диска произойдет автоматически.

После загрузки компакт-диска на дисплее появляется условное обозначение компакт-диска.

Если зажигание включено, то после загрузки диска автоматически начнется его воспроизведение.

Для загрузки двух или более компакт-дисков:

1. Нажмите на кнопку **LOAD** (Загрузка) и удерживайте ее нажатой две секунды.

Раздастся краткий звуковой сигнал, и светодиод, расположенный справа от приемного гнезда для компакт-дисков, начнет мигать.

На дисплее появится сообщение **MULTI LOAD #** (Загрузка нескольких дисков).

2. Когда светодиод, расположенный справа от приемного гнезда для компакт-дисков, загорится зеленым светом, и на дисплее появится надпись **INSERT CD #** (Вставьте CD), загрузите компакт-диск в приемное гнездо.

Частично вставьте компакт-диск в приемное гнездо проигрывателя этикеткой вверх. Дальнейшая загрузка компакт-диска произойдет автоматически.

После загрузки компакт-диска светодиод снова начнет мигать. Когда светодиод перестанет мигать, вы можете загрузить следующий компакт-диск.

Повторите указанную процедуру, чтобы загрузить до шести компакт-дисков в проигрыватель.

На дисплей будет выводиться номер каждого загруженного компакт-диска.

Не пытайтесь загрузить в проигрыватель больше шести компакт-дисков.

3. После окончания процедуры загрузки компакт-дисков нажмите на кнопку **LOAD**, чтобы выключить функцию загрузки.

Начнется воспроизведение последнего загруженного компакт-диска.

Воспроизведение ранее загруженного компакт-диска:

На дисплей будет выводиться номер каждого загруженного компакт-диска.

1. Нажмите на кнопку .
2. Нажмите на кнопку предварительной настройки радиоприемника для выбора требуемого компакт-диска, затем найдите требуемую запись.

При воспроизведении компакт-диска его номер на дисплее будет подчеркнут.

При начале воспроизведения каждой следующей записи на компакт-диске на дисплее также будет высвечиваться номер записи.

Вы можете регулировать громкость, тембр звука и баланс громкоговорителей точно так же, как и при работе радиоприемника. При работе проигрывателя компакт-дисков функции некоторых других кнопок на панели аудиосистемы могут измениться по сравнению с их функциями в режиме радиоприемника.

Приборы и органы управления

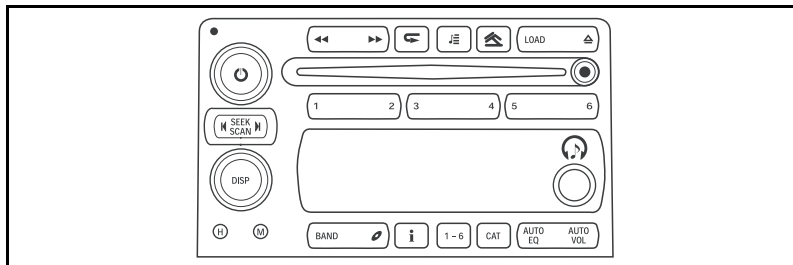

Повторное воспроизведение компакт-дисков и отдельных записей

Для повторного прослушивания записи нажмите кнопку  (Повтор). Текущая запись будет повторяться. На дисплее появится сообщение **RPT** (Повтор). Для отмены повторного воспроизведения вновь нажмите эту кнопку.

Для повторного воспроизведения всего компакт-диска нажмите эту кнопку и удерживайте ее нажатой в течение двух секунд.

Если вы выберете отдельные настройки тембров для работы проигрывателя CD, они будут включаться каждый раз при воспроизведении компакт-дисков.

Поиск

Для быстрого поиска начала следующей записи нажмите на правую стрелку клавиши **SEEK** или на кнопку .

Для быстрого поиска начала текущей или предыдущей записи нажмите на левую стрелку клавиши **SEEK** или на кнопку .

Если вы будете удерживать кнопку нажатой, или нажмете ее более одного раза, то проигрыватель продолжит поиск следующих или предыдущих записей на диске.

Сканирование записей на компакт-диске

Чтобы прослушать несколько секунд начала каждой записи на выбранном компакт-диске, нажмите и удерживайте нажатой любую стрелку кнопки **SCAN** в течение более чем двух секунд, до тех пор, пока на дисплее не появится сообщение **SCAN**, и вы не услышите краткий звуковой сигнал.

Для остановки режима сканирования вновь нажмите на эту кнопку.

Чтобы прослушать несколько секунд начала первой записи на каждом компакт-диске, нажмите любую стрелку кнопки **SEEK** и удерживайте ее нажатой в течение более чем четырех секунд, до тех пор, пока на дисплее не появится сообщение **SCAN**, и вы не услышите краткий звуковой сигнал.

Для остановки режима сканирования вновь нажмите на эту кнопку.

Управление дисплеем

Для вывода на дисплей времени, прошедшего с начала воспроизведения текущей записи, нажмите на кнопку **DISP**.

Для изменения информации, обычно показываемой дисплеем (номер записи или время, прошедшее с начала текущей записи), нажимайте на кнопку **DISP**, чтобы вывести на дисплей желаемую информацию, а затем нажмите на кнопку **DISP** и удерживайте ее нажатой в течение двух секунд.

Вы услышите одиночный звуковой сигнал.

Выбор источника сигнала

Для остановки воспроизведения компакт-диска и перехода к прослушиванию радиоприемника нажмите кнопку **BAND** (Диапазон частот).

Для переключения с прослушивания радиопередачи на воспроизведение компакт-диска нажмите на клавишу .

Режим "Song List" ("Список песен")

Данная функция позволяет сохранять в памяти до 20 записей.

Для сохранения записей в «Списке песен»:

1. Убедитесь, что проигрыватель CD включен, и что в него загружен, по крайней мере, один компакт-диск.
2. Убедитесь, что функция «Список песен» еще не включена.

На дисплее не должно быть сообщения **LIST**.

Если на дисплее имеется надпись **LIST**, то нажмите кнопку , чтобы отключить эту функцию.

Приборы и органы управления

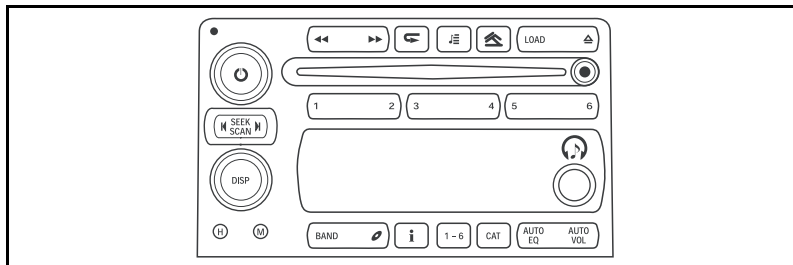

3. Нажмите на кнопку предварительной настройки радиоприемника для выбора требуемого компакт-диска, затем найдите требуемую запись.

Начнется воспроизведение данной записи.

4. Нажмите и удерживайте нажатой кнопку .

При первом нажатии кнопки вы услышите один звуковой сигнал.

После того, как кнопка  находится в нажатом состоянии более двух секунд, раздастся двойной звуковой сигнал, подтверждающий, что запись занесена в «Список песен».

5. Повторите шаги 3 и 4 для занесения в список песен остальных записей.

Если вы попытаетесь занести в «Список песен» более 20 записей, на дисплее появится сообщение **LIST FULL** (Список песен полон).

Для прослушивания песен из списка нажмите на кнопку .

Вы услышите одиночный звуковой сигнал.

На дисплее появится сообщение **LIST** (Список песен).

Начнется воспроизведение записей в том порядке, в котором они были запомнены.

Для поиска требуемой записи в списке песен нажмите на правую или левую часть клавиши **SEEK**.

Чтобы прослушать запись с использованием функции «Список песен», необходимо, чтобы соответствующий компакт-диск был загружен в проигрыватель.

Если компакт-диск выгружается из проигрывателя, все записи, введенные в «Список песен» с этого компакт-диска, автоматически удаляются.

Для удаления отдельных записей из «Списка песен»:

1. Убедитесь, что включен режим работы проигрывателя CD.
2. Убедитесь, что функция «Список песен» включена.

На дисплее появится сообщение **LIST** (Список песен).

Если на дисплее нет надписи **LIST**, то нажмите кнопку \equiv , чтобы включить эту функцию.

3. Найдите запись, которую вы хотите удалить.

4. Нажмите кнопку \equiv и удерживайте ее нажатой, по крайней мере, в течение двух секунд.

При первом нажатии кнопки вы услышите один звуковой сигнал.

После того как кнопка \equiv находится в нажатом состоянии более двух секунд, раздастся двойной звуковой сигнал, подтверждающий, что запись удалена из «Списка песен».

5. Повторите шаги 3 и 4 для удаления из списка песен остальных записей.

Для удаления всех записей из «Списка песен»:

1. Убедитесь, что включен режим работы проигрывателя CD.
2. Убедитесь, что функция «Список песен» включена.

На дисплее появится сообщение **LIST** (Список песен).

Если на дисплее нет надписи **LIST**, то нажмите кнопку \equiv , чтобы включить эту функцию.

Приборы и органы управления

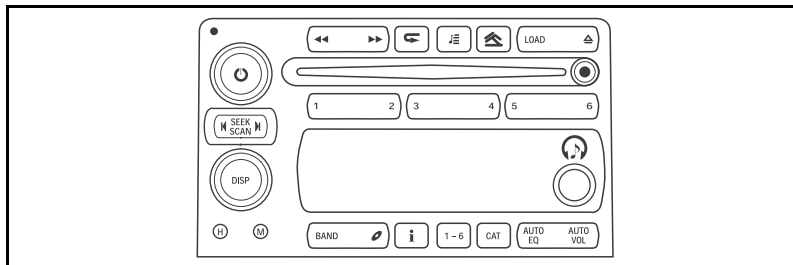

3. Нажмите кнопку  и удерживайте ее нажатой, по крайней мере, в течение четырех секунд.

При первом нажатии кнопки вы услышите один звуковой сигнал.

После того, как кнопка находится в нажатом состоянии две секунды, вы услышите двойной звуковой сигнал.

После того, как кнопка находится в нажатом состоянии четыре секунды, вы услышите еще один, последний звуковой сигнал.

На дисплее появится сообщение **LIST EMPTY** (Список песен пуст), подтверждающий, что все песни были удалены из списка песен.

Для выхода из режима "Список песен" нажмите на кнопку .

Вы услышите одиночный звуковой сигнал.

Надпись **LIST** исчезнет с дисплея.

Извлечение компакт-дисков

Для остановки и выгрузки компакт-диска, который в настоящее время воспроизводится, нажмите и отпустите кнопку .

Для извлечения более чем одного из загруженных компакт-дисков, нажмите кнопку  и удерживайте ее нажатой в течение более чем пяти секунд.

Раздастся краткий звуковой сигнал, и светодиод, расположенный справа от приемного гнезда для компакт-дисков, начнет мигать.

На дисплее появится сообщение **EJECT ALL** (Выгрузка всех дисков).

Когда светодиод перестанет мигать и загорится зеленым светом, проигрыватель частично выдвинет диск из гнезда, и на дисплее появится надпись **REMOVE CD #** (Извлеките компакт-диск №). После этого вы можете извлечь диск из проигрывателя.

После извлечения компакт-диска, светодиод вновь начнет мигать, и проигрыватель выгрузит следующий диск.

Для остановки процесса выгрузки компакт-дисков, нажмите кнопку **LOAD** или \triangle .

Если не извлечь компакт-диск в течение 25 секунд, он снова автоматически загрузится в проигрыватель.

Если вы попытаетесь загрузить компакт-диск обратно в приемное гнездо до истечения 25 секунд, проигрыватель воспримет данное действие как ошибку и несколько раз попытается выгрузить компакт-диск.

В этом случае не нажимайте на кнопку извлечения компакт-дисков. Каждое нажатие на данную кнопку приводит к повторному началу 25-секундной задержки и увеличению общего периода задержки, после которого вы сможете извлечь компакт-диск.

Когда работа CD-проигрывателя будет остановлена и компакт-диск частично выйдет из приемного гнезда, выньте компакт-диск.

Сообщения об ошибках

Если на дисплее появляется сообщение **CHECK CD** и/или компакт-диск выталкивается из проигрывателя, это свидетельствует об ошибке. Причиной ошибки может быть слишком высокая температура, неровная дорога, высокая влажность либо поврежденный или неправильно установленный компакт-диск. При этом компакт-диск может не воспроизводиться или выталкиваться из приемного гнезда проигрывателя CD. Если диск не поврежден, то его воспроизведение будет продолжено, как только вышеуказанные условия вернуться в норму.

Приборы и органы управления

При воспроизведении компакт-дисков CD-R, записанных самостоятельно, возможно низкое качество звучания из-за качества самого диска, метода записи, качества записанной музыки и способа обращения с диском CD-R. Возможно, вы столкнетесь с пропуском фрагментов, с трудностями при поиске фрагментов и проблемами при загрузке и выгрузке диска.

Не наклеивайте на компакт-диски бумажные этикетки. Они могут привести к застреванию диска в проигрывателе.

Не пытайтесь воспроизвести компакт-диски диаметром 3 дюйма без специального адаптера.

Если какая-либо ошибка появляется постоянно, и вам не удается устранить её самостоятельно, обратитесь к вашему дилеру.

Сообщите вашему дилеру, какие коды ошибок вы видели на дисплее.

Уход за проигрывателем компакт-дисков

Не рекомендуется использовать для очистки линзы проигрывателя компакт-дисков чистящие компакт-диски. Использование таких компакт-дисков может привести к загрязнению оптической линзы проигрывателя компакт-дисков.

Система защиты от кражи

Система защиты от кражи включается автоматически, и не требует никакого дополнительного программирования.

При выключении зажигания система активируется автоматически.

Индикатор системы будет мигать.

Если ваша аудиосистема будет установлена на какой-либо иной автомобиль, то на дисплее появится надпись **LOCKED**.

Ваша аудиосистема не будет работать в том случае, если она будет украдена.

АНТЕННА

Установленная на вашем автомобиле штывевая антенна не повреждается при механизированной мойке автомобиля. Периодически проверяйте прочность крепления антенны к крылу автомобиля.

Если антенна немного погнулась, выпрямите ее руками. При сильном повреждении антенны ее следует заменить. Необходимо поддерживать чистоту поверхности штывевой антенны для обеспечения высокого качества приема радиосигналов.

Приборы и органы управления

■ ОРГАНЫ УПРАВЛЕНИЯ УСТАНОВЛЕННЫЕ НА РУЛЕВОМ КОЛЕСЕ/ РУЛЕВОЙ КОЛОНКЕ

На рулевом колесе и рулевой колонке
вашего автомобиля установлены
следующие органы управления.

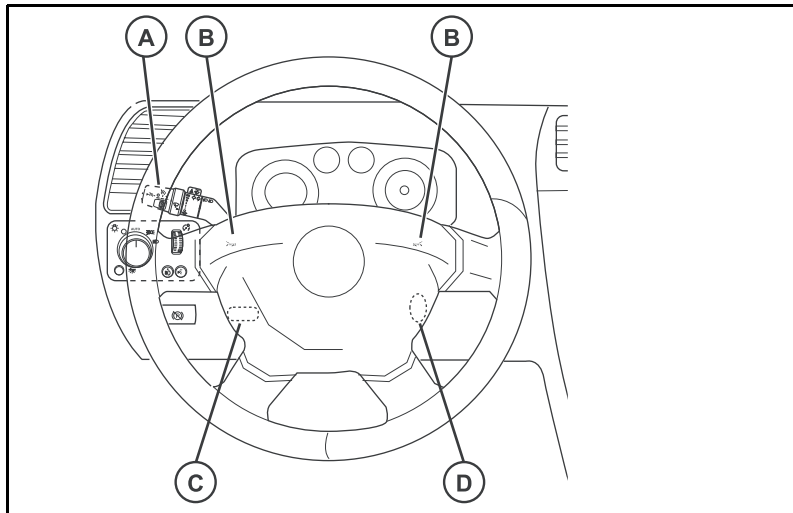

Многофункциональный рычаг

Рычаг **А** используется для включения/
выключения указателей поворота,
стеклоочистителей, системы круиз-контроля
и переключения ближнего/дальнего света
фар. Для получения подробной информации
см. пункт «Многофункциональный рычаг»
ниже в данной главе.

Звуковой сигнал

Для подачи звукового сигнала нажмите
на центральную накладку ступицы рулевого
колеса **В** .

Рычаг регулировки высоты рулевого колеса

Вы можете отрегулировать положение рулевого колеса по высоте. Для регулировки положения рулевого колеса по высоте потяните рычаг © .

Отрегулируйте положение рулевого колеса, затем потяните рычаг, чтобы зафиксировать рулевое колесо в этом положении.

ПРЕДОСТЕРЕЖЕНИЕ

Запрещается регулировать положение рулевого колеса при движении автомобиля.

Замок зажигания

Для получения более подробной информации о замке зажигания © см. главу «Начало движения и рекомендации по вождению автомобиля».

Приборы и органы управления

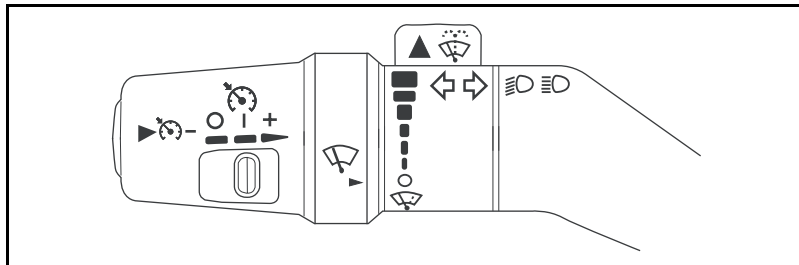

■ МНОГОФУНКЦИОНАЛЬНЫЙ РЫЧАГ

Указатели поворота

Для подачи сигнала поворота переместите рычаг до упора вверх (поворот направо) или вниз (поворот налево). После поворота рычаг автоматически вернется в исходное положение. Для подачи сигнала о смене полосы движения поднимите или опустите рычаг до тех пор, пока не начнет мигать стрелка. Удерживайте рычаг в этом положении до завершения маневра. Стрелка на приборной панели показывает направление поворота или изменения полосы движения.

Если стрелка мигает с частотой, превышающей обычную, это может означать, что перегорела лампа указателя поворота. Проверьте работоспособность передних и задних указателей поворота.

Если лампа указателя поворота перегорела, немедленно замените ее, чтобы избежать возможных дорожно-транспортных происшествий. Если стрелки индикаторов не загорятся при включении сигнала указателя поворота, проверьте электрический предохранитель (см. алфавитный указатель, раздел «Электрические предохранители и автоматы защиты электрических цепей»), а также проверьте, не перегорели ли лампы индикаторов.

Если указатель поворота остается включенным на протяжении более чем 1,2 км, то прозвучит сигнал гонга, и на дисплее информационного центра водителя появится сообщение **TURN SIGNAL** (Включен сигнал поворота), напоминающий вам о необходимости выключить указатель поворота. Если вы хотите, чтобы указатель поворота продолжал работать, то выключите его и снова включите.

Переключатель дальнего/ ближнего света фар

Когда включены фары и многофункциональный рычаг находится в центральном положении, включен ближний свет фар.

Для включения дальнего света фар нажмите на рычаг вперед.

Для переключения фар обратно в режим ближнего света потяните рычаг на себя, чтобы он вернулся в центральное положение.

Вы можете подавать сигналы другим водителям миганием фар дальнего света.

Для этого потяните на себя многофункциональный рычаг.

Затем отпустите рычаг.

При включении дальнего света фар на приборной панели загорается соответствующий индикатор.

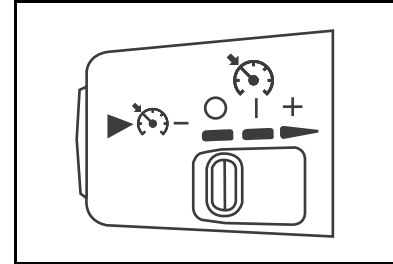

Круиз-контроль

⚠ ПРЕДОСТЕРЕЖЕНИЕ

Не оставляйте включенной систему круиз-контроля, когда вы ей не пользуетесь.

⚠ ПРЕДОСТЕРЕЖЕНИЕ

Опасно пользоваться системой круиз-контроля в плотном транспортном потоке, а также на скользких или извилистых дорогах.

Приборы и органы управления

Система круиз-контроля позволяет вам поддерживать постоянную скорость автомобиля, начиная с 40 км/ч и выше, не нажимая на педаль акселератора.

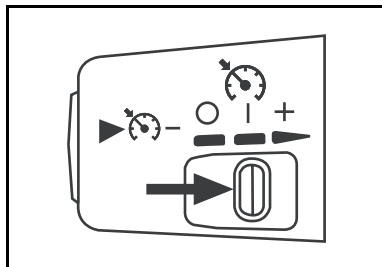

Включение системы круиз-контроля

1. Переведите переключатель круиз-контроля в среднее положение.
2. Доведите скорость автомобиля до требуемой величины.

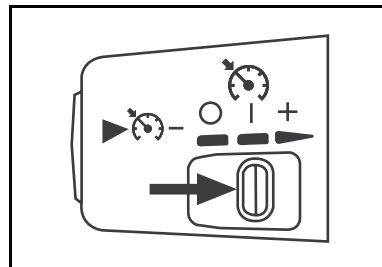

3. Нажмите кнопку, расположенную в торце рычага, и отпустите ее.
4. Уберите ногу с педали акселератора.

При включенной системе круиз-контроля на панели приборов загорается индикатор круиз-контроля.

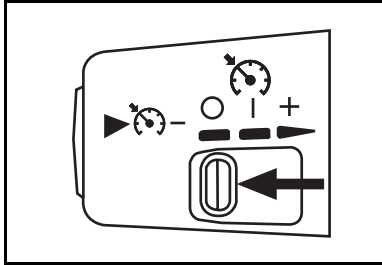

Выключение системы круиз-контроля

- Если ваш автомобиль оборудован автоматической коробкой передач, поставьте ногу на педаль тормоза, а если ваш автомобиль оснащен механической коробкой передач, то поставьте ногу на педаль тормоза или сцепления.
- Переместите переключатель круиз-контроля в крайнее левое положение (положение "выключено").

Система круиз-контроля не будет функционировать при включенном стояночном тормозе или при низком уровне тормозной жидкости в бачке главного тормозного цилиндра.

Если при включенном круиз-контроле противобуксовочная система начинает ограничивать проскальзывание колес, то круиз-контроль автоматически отключается.

Временное отключение системы круиз контроля

Если ваш автомобиль оборудован автоматической коробкой передач, поставьте ногу на педаль тормоза, а если ваш автомобиль оснащен механической коробкой передач, то поставьте ногу на педаль тормоза или сцепления.

Восстановление заданной скорости движения

После того как вы достигли скорости около 40 км/ч или более, кратковременно переместите переключатель в крайнее правое положение «восстановление скорости/ускорение». Автомобиль ускорится до ранее установленной скорости и будет поддерживать ее постоянной.

Приборы и органы управления

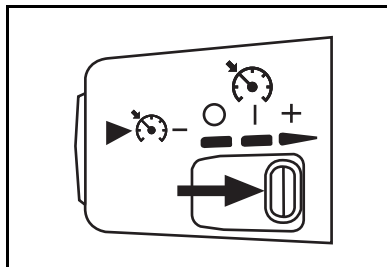

Когда вы нажимаете переключатель в положение «восстановление скорости/ускорение» для возврата к ранее установленной скорости, не удерживайте переключатель нажатым. Если вы будете удерживать переключатель нажатым, то автомобиль продолжит увеличивать скорость. Автомобиль будет разгоняться до тех пор, пока вы не отпустите переключатель или не нажмете на педаль тормоза.

Скорость, запомненная системой круиз-контроля, стирается из памяти системы при выключении круиз-контроля или при выключении зажигания.

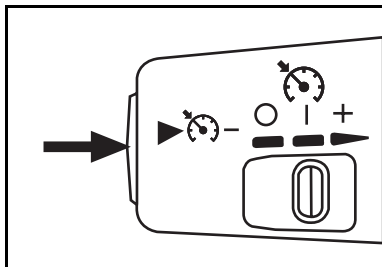

Увеличение заданной скорости движения

Увеличьте скорость движения автомобиля при помощи педали акселератора.

Нажмите на кнопку, расположенную в торце рычага.

Отпустите кнопку и педаль акселератора. Теперь система будет автоматически поддерживать постоянной более высокую скорость движения.

Обратите внимание, что система круиз-контроля отключится, если вы будете удерживать педаль акселератора нажатой в течение более чем 60 секунд.

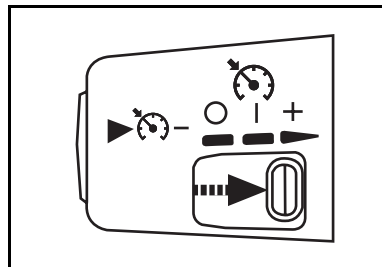

Альтернативный способ увеличения заданной скорости движения

- Переместите переключатель в положение «восстановление скорости/ускорение». Удерживайте переключатель нажатым, пока автомобиль не ускорится до новой желаемой скорости. Когда автомобиль достигнет необходимой скорости, отпустите переключатель. Теперь автомобиль будет поддерживать новую, более высокую скорость.
- Кратковременное нажатие на выключатель будет приводить к увеличению скорости движения автомобиля на 1,6 км/ч при каждом нажатии.

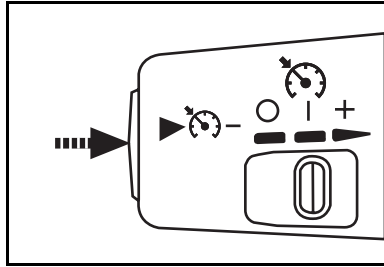

Уменьшение заданной скорости движения

- Нажмите кнопку, расположенную в торце рычага, и отпустите ее. Автомобиль начнет уменьшать скорость. Когда будет достигнуто требуемое значение меньшей скорости, отпустите кнопку. Теперь автомобиль будет поддерживать новую, более низкую скорость.
- Кратковременное нажатие на выключатель влево будет приводить к уменьшению скорости движения автомобиля на 1,6 км/ч при каждом нажатии.

Обгон другого автомобиля при включенной системе круиз-контроля

Для увеличения скорости автомобиля просто нажмите на педаль акселератора. Как только вы уберете ногу с педали акселератора, автомобиль вернется к скорости, ранее заданной системой круиз-контроля, и будет двигаться с ней постоянно.

Очистители ветрового стекла

ВНИМАНИЕ

Чтобы не повредить ленту щётки и не перегрузить электродвигатель стеклоочистителя, перед его включением очистите ленту щётки от льда или снега.

Приборы и органы управления

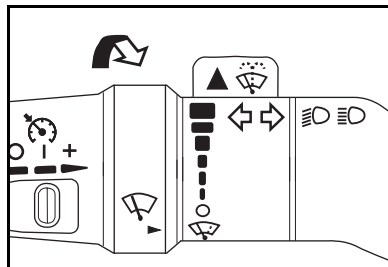

Для включения стеклоочистителя поверните кольцевой выключатель на многофункциональном рычаге.

Чтобы щетки стеклоочистителя сделали только один взмах, поверните кольцевой выключатель в положение «морозящий дождь» (изображенное в виде овала).

Чтобы щетки стеклоочистителя сделали несколько взмахов, удерживайте кольцевой переключатель в этом положении.

Для включения режима постоянной работы стеклоочистителя поставьте кольцевой переключатель в одно из двух верхних положений, в зависимости от желаемой частоты работы стеклоочистителя.

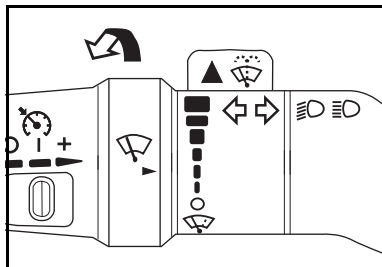

При слабом дожде или снеге можно использовать режим прерывистой работы стеклоочистителя. Поверните кольцевой выключатель в одно из положений прерывистой работы с требуемым периодом задержки между рабочими циклами. Чем ближе метка на кольцевом переключателе находится к верхней части многофункционального рычага, тем короче будет период задержки.

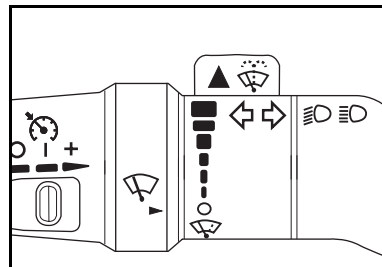

Для выключения стеклоочистителя поверните регулятор в положение "Выключено".

Для того чтобы эта функция работала, зажигание должно быть включено.

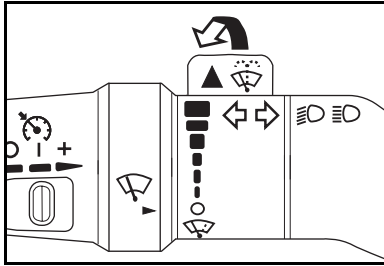

Омыватель ветрового стекла

В верхней части многофункционального рычага расположен выступ с условным обозначением омывателя ветрового стекла. Для подачи струй моющей жидкости на ветровое стекло нажмите на этот выступ и отпустите его. Одновременно включится стеклоочиститель, который затем останавливается в исходном положении или возвращается к ранее заданному режиму работы.

⚠ ПРЕДОСТЕРЕЖЕНИЕ

В морозную погоду не включайте омыватель до тех пор, пока ветровое стекло достаточно не прогреется, в противном случае оно может обледенеть и ухудшить видимость дороги.

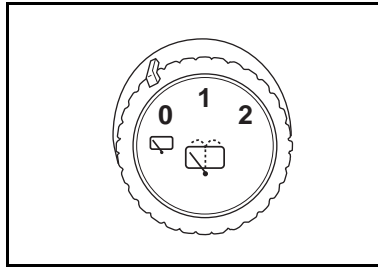

Очиститель/омыватель заднего стекла

Ваш автомобиль может быть оборудован очистителем/омывателем заднего стекла.

Органы управления расположены на панели управления, под панелью управления системой климат-контроля.

Для включения стеклоочистителя заднего стекла поверните выключатель в положение 1 от 2.

- Для работы стеклоочистителя с низкой частотой, поверните переключатель в положение 1.
- Для работы стеклоочистителя с более высокой частотой, поверните переключатель в положение 2.

Для выключения стеклоочистителя заднего стекла поверните выключатель в положение 0.

Для включения омывателя и очистителя заднего стекла нажмите кнопку .

Жидкость для омывателя ветрового и заднего стекол находится в одной баке.

Если омыватель ветрового стекла еще продолжает работать, а омыватель заднего стекла уже не функционирует, то проверьте уровень жидкости в баке и доведите его до нормы.

Приборы и органы управления

■ ЗЕРКАЛА

Наружные зеркала заднего вида

Отрегулируйте положение наружных зеркал заднего вида таким образом, чтобы вы могли видеть боковую часть вашего автомобиля, когда сидите в удобной позе на водительском сиденье.

Со стороны пассажира установлено панорамное зеркало заднего вида. Криволинейная поверхность панорамного зеркала расширяет зону заднего обзора с места водителя.

ПРЕДОСТЕРЕЖЕНИЕ

Панорамные зеркала дают иллюзию значительно большего удаления объектов (в частности, автомобилей, движущихся сзади), чем это есть на самом деле. Поэтому перед совершением маневра посмотрите также во внутреннее зеркало заднего вида или оглянитесь через плечо. Это поможет правильней оценить дорожную обстановку и принять верное решение.

Наружные зеркала, складывающиеся вручную

Ваш автомобиль оборудован складывающимися наружными зеркалами. Чтобы предотвратить поломку зеркал на мойке или при движении по узким улицам, их нужно складывать к кузову автомобиля.

Чтобы сложить зеркало, потяните его корпус по направлению к кузову автомобиля.

Чтобы вернуть зеркало в исходное положение, нажмите на его корпус в направлении от кузова автомобиля.

Запрещается управлять автомобилем при сложенных наружных зеркалах заднего вида.

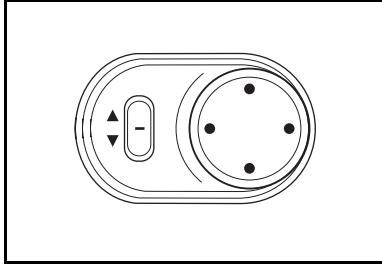

Наружные зеркала заднего вида с электрической регулировкой

Для регулировки наружных зеркал заднего вида используйте органы управления, расположенные на подлокотнике двери водителя.

Чтобы выбрать для регулировки левое или правое зеркало заднего вида, нажмите на верхнюю или нижнюю часть переключателя.

Для регулировки положения зеркала, используйте круглый переключатель.

Нажмите на сторону переключателя, соответствующую направлению желаемого перемещения зеркала заднего вида.

Внутреннее зеркало заднего вида с положениями "день/ночь"

Внутреннее зеркало заднего вида закреплено на шарнире, поэтому вы можете регулировать его положение, поворачивая зеркало вверх, вниз, вправо или влево.

ВНУТРЕННЕЕ ЗЕРКАЛО ЗАДНЕГО ВИДА С АВТОМАТИЧЕСКИМ ПЕРЕКЛЮЧЕНИЕМ ПОЛОЖЕНИЙ «ДЕНЬ/НОЧЬ», КОМПАСОМ И УКАЗАТЕЛЕМ ТЕМПЕРАТУРЫ

На вашем автомобиле может быть установлено полностью автоматическое внутреннее зеркало заднего вида, имеющее кнопку включения/выключения.

В дневное время зеркало отражает весь свет, падающий на него сзади. В ночное время, когда ослепляющее действие света фар резко увеличивается, поверхность зеркала затемняется, чтобы отражать только часть света, падающего на него сзади.

Приборы и органы управления

Эта функция включается автоматически при каждом включении зажигания.

При включении функции автоматического затемнения зеркала заднего вида загорится индикатор, расположенный рядом с кнопкой включения/выключения.

Для включения функции автоматического затемнения внутреннего зеркала заднего вида нажмите на кнопку включения/выключения и удерживайте ее нажатой в течение четырех секунд.

В верхнем правом углу внутреннего зеркала заднего вида зеркала имеется дисплей компаса и указателя температуры наружного воздуха.

Не наносите жидкость для мытья стекол непосредственно на поверхность внутреннего зеркала заднего вида. Для очистки зеркала используйте тканевую или бумажную салфетку, смоченную в средстве для мытья стекол.

Указатель температуры наружного воздуха

Когда вы запустите двигатель, или если датчик обнаруживает изменение температуры воздуха, для изменения показаний дисплея системе может потребоваться некоторое время.

Нажимайте кнопку включения/выключения для выбора британских ($^{\circ}\text{F}$) или метрических ($^{\circ}\text{C}$) единиц измерения температуры.

Если термометр показывает неправильную температуру, обратитесь к вашему дилеру.

Работа компаса

Для включения или выключения компаса нажмите на кнопку.

При включенном зажигании показания компаса появляются на дисплее, расположенном в верхнем правом углу внутреннего зеркала заднего вида.

При движении автомобиля на дисплей будут появляться надписи **N** (Север), **NE** (Северо-Восток), **E** (Восток), **SE** (Юго-восток), **S** (Юг), **SW** (Юго-запад), **W** (Запад) или **NW** (Северо-запад), показывающие направление движения вашего автомобиля.

Если по истечении примерно пяти секунд показания компаса не появляются на дисплее, или если во время движения на дисплее появляется надпись **CAL** (Калибровка), это означает, что компас вашего автомобиля требует калибровки.

Работе компаса могут мешать сильные магнитные поля от различных магнитных предметов, находящихся в автомобиле.

Уберите эти предметы, либо обратитесь за помощью к вашему дилеру.

Для получения более подробной информации см. параграф "Калибровка компаса" ниже в этой главе.

Калибровка компаса также может потребоваться, если он дает неправильные показания.

Если на дисплей компаса выводятся неправильные показания, прежде всего, проверьте, чтобы компас был настроен на правильную величину магнитного склонения, соответствующую данной географической зоне. Если магнитное склонение установлено неправильно, то компас требует калибровки.

Для получения более подробной информации см. параграф "Магнитное склонение компаса" ниже в этой главе.

Приборы и органы управления

Калибровка компаса

Компас вашего автомобиля является самокалибрующимся, однако если на дисплее появляется надпись **CAL** (Калибровка), или если компас дает явно неправильные показания, вы можете откалибровать его вручную.

- Для проведения калибровки компаса требуется, чтобы на дисплее появилась надпись **CAL** (Калибровка). Если эта надпись отсутствует, то нажмите кнопку включения компаса в течение примерно девяти секунд, до тех пор, пока на дисплее не появится надпись **CAL** (Калибровка).
- Выберите площадку, на которой вы не создаете опасности для других водителей, и медленно двигайтесь на вашем автомобиле по кругу в 360° со скоростью не более 8 км/ч до тех пор, пока компас не покажет направление движения.

Магнитное склонение компаса

Магнитное склонение – это разница между направлениями на магнитный северный полюс Земли и на истинный географический северный полюс. Компас вашего автомобиля должен быть настроен в соответствии с географической зоной, в которой вы совершаете поездки.

Если ваш автомобиль перемещается в другую зону, может потребоваться изменение настройки компаса для компенсации изменения магнитного склонения.

Для корректировки магнитного склонения компаса:

1. Обратитесь к вашему дилеру, чтобы узнать, в какой географической зоне вы находитесь.
2. Нажмите и удерживайте кнопку включения компаса в течение пяти секунд, до тех пор, пока на дисплее не появится надпись **ZONE** (Номер географической зоны).
3. Последовательно нажимайте на кнопку включения компаса до появления на дисплее правильного номера географической зоны. Через несколько секунд дисплей покажет направление движения.

Туалетные зеркала (дополнительное оборудование)

На солнцезащитных козырьках вашего автомобиля могут быть установлены туалетные зеркала. Если на вашем автомобиле установлены туалетные зеркала с подсветкой, то лампы, расположенные по обеим сторонам от зеркала, будут загораться при подъеме защитной крышки и гаснуть при ее опускании.

■ ОКНА

⚠ ПРЕДОСТЕРЕЖЕНИЕ

Очень опасно оставлять детей, взрослых в беспомощном состоянии или домашних животных в автомобиле с закрытыми окнами. Они могут страдать от слишком высокой температуры, получить увечье или даже погибнуть от теплового удара. Никогда не оставляйте детей, взрослых в беспомощном состоянии и домашних животных запертыми в автомобиле, особенно с закрытыми окнами, в теплую или жаркую погоду.

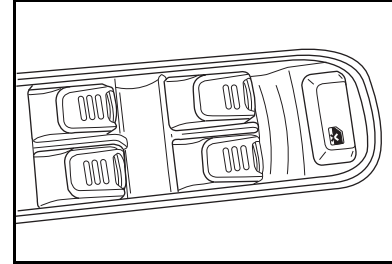

Электрические стеклоподъемники

Выключатели электрических стеклоподъемников на панели управления в двери водителя позволяют управлять всеми стеклоподъемниками, когда ключ зажигания находится в положении **ON** или **ACC** (Вспомогательные потребители электроэнергии), или когда включен режим сохранения питания дополнительного электрооборудования.

На двери каждого пассажира имеется выключатель электрического стеклоподъемника данной двери.

Чтобы опустить стекло, нажмите на переднюю часть переключателя.

Чтобы поднять стекло, потяните вверх переднюю часть переключателя.

Приборы и органы управления

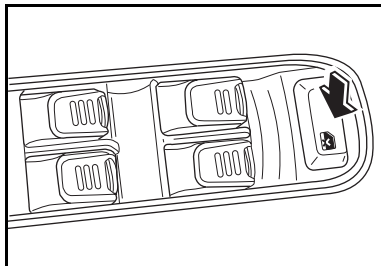

Функция экстренного опускания стекла (дополнительное оборудование)

Переключатель стеклоподъемника двери водителя может иметь функцию экстренного опускания стекла. Если нажать выключатель вниз до упора и отпустить его, то стекло опустится полностью.

Для того чтобы остановить стекло во время его опускания, слегка потяните вверх переднюю часть переключателя.

БЛОКИРОВКА ЭЛЕКТРИЧЕСКИХ СТЕКЛОПОДЪЕМНИКОВ

Кнопка блокировки электрических стеклоподъемников позволяет водителю воспрепятствовать пассажирам пользоваться стеклоподъемниками.

Эта кнопка расположена на подлокотнике двери водителя, около кнопок управления стеклоподъемниками.

Для отключения пассажирских кнопок управления электрическими стеклоподъемниками, нажмите на кнопку блокировки. Чтобы разрешить работу стеклоподъемников, нажмите на данную кнопку еще раз.

■ ДВЕРИ

ПРЕДОСТЕРЕЖЕНИЕ

Незапертые двери представляют опасность.

- Пассажиры - в особенности, дети - могут легко открыть двери и выпасть из движущегося автомобиля, если оставить двери незапертыми. Когда дверь заперта, ее невозможно открыть с помощью внутренней ручки.
- Если двери не заперты, возрастает вероятность того, что вы будете выброшены из автомобиля в случае аварии. Правильно пользуйтесь ремнями безопасности и запирайте двери во время любой поездки.

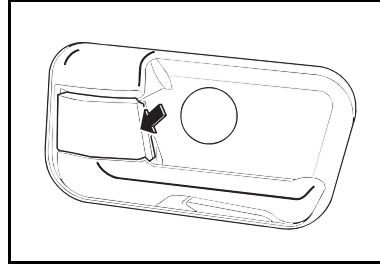

Для отпирания и запираания дверей изнутри пользуйтесь механическим дверным замком.

Для запираания и отпирания замков дверей снаружи автомобиля вы можете использовать ключ или передатчик системы дистанционного управления замками дверей.

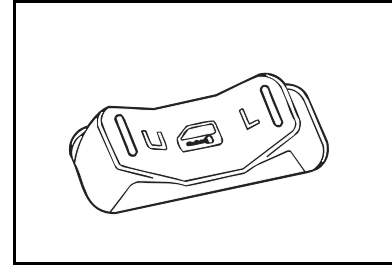

Электрические замки дверей

Кнопка управления электрическими замками в панели управления на двери водителя позволяет отпирать и запираать замки всех дверей.

Для запираания всех дверей нажмите на кнопку **L**.

Для отпирания всех дверей нажмите на кнопку **U**.

Система дистанционного управления замками дверей может также взаимодействовать с системой противоугонной сигнализации (дополнительное оборудование).

Для получения более подробной информации см. параграф «Система противоугонной сигнализации» в главе 3.

⚠ ПРЕДОСТЕРЕЖЕНИЕ

- Маленькие дети, которые залезают в незапертый автомобиль, иногда не могут выйти из него. Дети могут страдать от слишком высокой температуры, получить увечье или даже погибнуть от теплового удара. Всегда запирайте свой автомобиль, когда оставляете его.
- Запирание дверей при движении поможет предотвратить проникновение в автомобиль нежелательных лиц, когда вы двигаетесь с малой скоростью или останавливаетесь.

Приборы и органы управления

Система предотвращения запираения ключа в автомобиле

Данная функция не позволяет вам запереть двери вашего автомобиля, если вы забыли ключ внутри автомобиля.

Если нажать на кнопку запираения электрических замков в то время, когда открыта какая-либо дверь, а ключ находится в замке зажигания, то все двери будут заперты, а дверь водителя будет отперта.

Прозвучит сигнал гонга, напоминающий вам о необходимости вынуть ключ из замка зажигания.

Автоматические программируемые замки дверей (дополнительное оборудование)

Эта функция позволяет вам настроить автоматические замки дверей в соответствии с вашими предпочтениями.

Для более подробной информации см. раздел «Информационный центр водителя» ранее в этой главе.

Дверь багажного отделения

См. параграф «Заднее багажное отделение» ниже в этой главе.

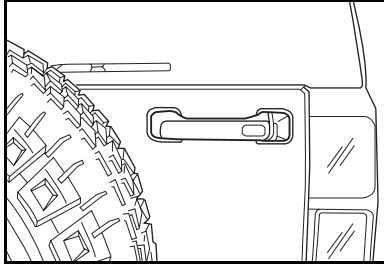

■ ЗАДНЕЕ БАГАЖНОЕ ОТДЕЛЕНИЕ

Дверь багажного отделения

Для отпирания двери багажного отделения вы можете использовать кнопку центрального замка дверей или пульт дистанционного управления замками дверей.

Чтобы открыть дверь багажного отделения, слегка потяните за ручку. Дверь багажного отделения должна автоматически полностью открыться.

⚠ ПРЕДОСТЕРЕЖЕНИЕ

Движение с открытой дверью багажного отделения может привести к травмированию пешеходов или повреждению автомобиля. Перед началом движения убедитесь в том, что дверь багажного отделения закрыта.

⚠ ПРЕДОСТЕРЕЖЕНИЕ

Движение автомобиля с открытой дверью багажного отделения очень опасно. Окись углерода (СО), содержащаяся в отработавших газах, может попасть в салон вашего автомобиля. Окись углерода (СО) не имеет ни цвета, ни запаха, поэтому ее нельзя почувствовать. Вдыхание этого газа может привести к потере сознания и даже к смерти.

Хранение багажа в заднем багажном отделении

Ваш автомобиль может иметь отделение для размещения багажа, расположенное в боковой панели отделки заднего багажного отделения со стороны пассажира.

Чтобы открыть это отделение, потяните за два выступа и откройте крышку.

Приборы и органы управления

Удерживающая сетка для багажа (дополнительное оборудование)

Сетка, устанавливаемая в задней части багажного отделения, предназначена для фиксации небольших вещей, таких как сумки с продуктами, во время крутых поворотов, резких торможений и разгонов.

Шторка багажного отделения

ВНИМАНИЕ

Запрещается размещать груз на шторке багажного отделения. В противном случае это может привести к повреждению фиксаторов шторки.

Гарантия изготовителя не распространяется на устранение возможных повреждений.

Для установки шторки багажного отделения:

1. Выньте шторку из чехла.
2. Наденьте петли на стержни в задних углах багажного отделения.

Когда шторка багажного отделения не используется, убирайте ее в предусмотренный для этого чехол.

Домкрат и запасное колесо

Домкрат хранится в багажном отделении вашего автомобиля. Для получения более подробной информации о замене колеса со спущенной шиной см. главу 5.

Приборы и органы управления

■ ПОТОЛОК И КРЫША

Солнцезащитные козырьки

Для защиты от ослепления лучами солнца наклоните солнцезащитный козырек вниз или вбок.

Для более эффективной защиты от солнечных лучей вытяните удлинитель козырька.

Туалетные зеркала (дополнительное оборудование)

На солнцезащитных козырьках вашего автомобиля могут быть установлены туалетные зеркала. Если на вашем автомобиле установлены туалетные зеркала с подсветкой, то лампы, расположенные по обеим сторонам от зеркала, будут загораться при подъеме защитной крышки и гаснуть при ее опускании.

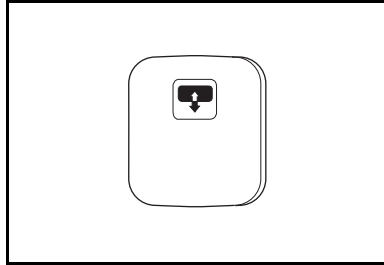

**Вентиляционный люк в крыше
(дополнительное оборудование)**

Для того чтобы можно было открывать или закрывать люк в крыше, необходимо, чтобы было включено зажигание либо функция сохранения питания дополнительного оборудования.

Переключатель вентиляционного люка располагается на передней потолочной консоли.

Чтобы открыть вентиляционный люк, нажмите и отпустите заднюю часть выключателя.

Солнцезащитная шторка открывается автоматически при открывании вентиляционного люка.

Если вы хотите остановить люк в частично открытом положении, слегка нажмите на любую часть переключателя.

При полностью открытом вентиляционном люке поднимается дефлектор.

Чтобы закрыть люк, нажмите на переднюю часть выключателя.

Солнцезащитная шторка останется открытой до тех пор, пока вы не закроете ее вручную.

ВНИМАНИЕ

Не оставляйте вентиляционный люк открытым на долгое время.
На направляющие люка может попасть грязь.

Приборы и органы управления

Положение вентиляции

Чтобы открыть люк в положение вентиляции, нажмите и отпустите заднюю часть выключателя.

Если вы хотите остановить люк в частично открытом положении, слегка нажмите на любую часть переключателя.

Солнцезащитная шторка

Солнцезащитная шторка открывается автоматически при открывании вентиляционного люка.

Солнцезащитная шторка останется открытой до тех пор, пока вы не закроете ее вручную.

С помощью ручки сдвиньте шторку верхнего люка в открытое или закрытое положение.

Солнцезащитную шторку нельзя закрыть полностью, если вентиляционный люк открыт.

Функция защиты от защемления

Если во время закрывания вентиляционного люка на его пути окажется голова, рука или какой-либо иной предмет, то стеклянная панель вернется в полностью открытое положение или в положение вентиляции. После устранения препятствия вентиляционный люк можно будет закрыть.

Петли для крепления груза

В направляющих, расположенных на крыше автомобиля, установлены четыре петли для увязки грузов.

Вы можете передвинуть эти петли по направляющим по вашему усмотрению.

Для регулировки положения петли поверните ее против часовой стрелки до тех пор, пока она не будет свободно перемещаться по направляющей.

Чтобы зафиксировать положение петли, поверните ее по часовой стрелке.

Верхний багажник (дополнительное оборудование)

Верхний багажник включает в себя фиксированные продольные рейлинги, подвижные поперечные планки и крепежные приспособления для фиксации багажа.

ВНИМАНИЕ

- Перевозка на верхнем багажнике груза массой более 110 кг может привести к повреждению автомобиля.
- При перевозке крупногабаритных грузов на верхнем багажнике следите за тем, чтобы они не выступали за боковые и задний края верхнего багажника.

ВНИМАНИЕ

- Запрещается размещать грузы непосредственно на крыше вашего автомобиля.
- Помещайте груз на поперечные штанги и надежно крепите его к кронштейнам и увязочным петлям багажника.

Не перегружайте ваш автомобиль.

См. параграф «Загрузка автомобиля» в главе 3.

Приборы и органы управления

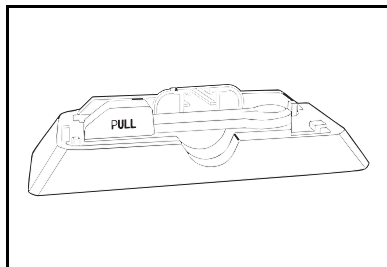

Для регулировки положения поперечных штанг багажника выполните следующее:

1. Снимите обе торцевых заглушки поперечной штанги.

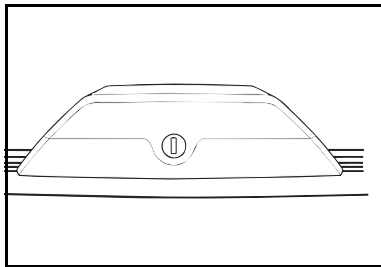

Поверните ключ (который входит в стандартную комплектацию багажника) против часовой стрелки, чтобы отпереть торцевую заглушку поперечной штанги.

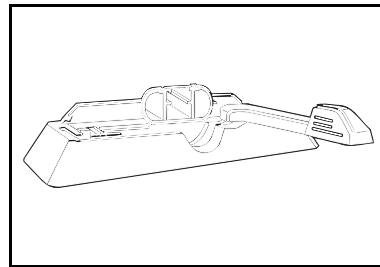

2. Потяните рычаг с каждой стороны поперечной штанги слева направо, чтобы разблокировать поперечную штангу.

3. Запрещается размещать грузы непосредственно на крыше вашего автомобиля.

Помещайте груз на поперечные штанги и надежно крепите его к увязочным петлям.

4. Установите поперечную штангу в желаемое положение.
5. Потяните рычаг с каждой стороны поперечной штанги справа налево, чтобы расфиксировать поперечную штангу.
6. Установите торцевые заглушки на место и запирайте их ключом.

Если ваш автомобиль оборудован вентиляционным люком, то на релингах имеется стопор, предотвращающий перемещение поперечных штанг в зону расположения люка.

Во избежание повреждения или потери груза периодически проверяйте надежность фиксации поперечных штанг к релингам, и самого груза к багажнику.

■ РАЗМЕЩЕНИЕ МЕЛКОГО БАГАЖА

В вашем автомобиле имеется много отделений для размещения мелких предметов.

Отделение для мелкого багажа в передней консоли

Чтобы открыть отделение для хранения, потяните за защелку под передним краем подлокотника и поднимите крышку.

Приборы и органы управления

Перчаточный ящик

Перчаточный ящик может использоваться для хранения мелких предметов.

Чтобы открыть перчаточный ящик, потяните вверх за нижнюю часть ручки, расположенной на крышке перчаточного ящика.

Подстаканники

Ваш автомобиль может быть оборудован двумя подстаканниками, расположенными спереди от центрального подлокотника между передними сиденьями.

Ваш автомобиль также может быть оборудован подстаканником, расположенным в центре заднего сиденья. Для того чтобы получить доступ к подстаканнику, нажмите на крышку.

Сетки для багажа

Ваш автомобиль оснащен сетками для мелкого багажа, установленными на спинках передних сидений. Чтобы снять эти сетки, вытяните четыре фиксатора, расположенных по углам сетки.

Сетка, расположенная в багажном отделении, предназначена для размещения мелкого багажа.

Запрещается размещать в сетках крупногабаритные и тяжелые грузы.

См. параграф «Заднее багажное отделение» ранее в этой главе.

Хранение багажа в заднем багажном отделении

См. параграф «Заднее багажное отделение» ранее в этой главе.

Петли для крепления груза

См. параграф «Заднее багажное отделение» ранее в этой главе.

Верхний багажник

См. параграф «Верхний багажник» ранее в этой главе.

■ ПЕПЕЛЬНИЦА И ПРИКУРИВАТЕЛЬ (ДОПОЛНИТЕЛЬНОЕ ОБОРУДОВАНИЕ)

Съемная пепельница может устанавливаться в передний подстаканник.

Чтобы вынуть пепельницу, выньте ее из консоли.

ВНИМАНИЕ

Запрещается класть бумагу или другие горючие материалы в пепельницу. Они могут загореться от сигареты.

Приборы и органы управления

Для того чтобы воспользоваться прикуривателем, нажмите на него до упора и отпустите. После того как прикуриватель достаточно накалился, он автоматически вернется в исходное положение.

ВНИМАНИЕ

Не удерживайте прикуриватель в нажатом положении во время нагрева. В противном случае возможно перегорание нагревательного элемента и поломка механизма выталкивания прикуривателя.

Это может также привести к перегоранию предохранителя.

■ **ФУНКЦИЯ СОХРАНЕНИЯ ПИТАНИЯ ДОПОЛНИТЕЛЬНОГО ЭЛЕКТРООБОРУДОВАНИЯ (ДОПОЛНИТЕЛЬНОЕ ОБОРУДОВАНИЕ)**

После того, как вы выключите зажигание, вы можете пользоваться таким электрооборудованием, как электрические стеклоподъемники и аудиосистема. Подача питания будет продолжаться в течение 20 минут или до того момента, когда вы откроете дверь.

■ **СИСТЕМА ПРЕДОТВРАЩЕНИЯ РАЗРЯДА АККУМУЛЯТОРНОЙ БАТАРЕИ**

Эта система предназначена для защиты аккумуляторной батареи автомобиля от разряда. Если плафоны внутреннего освещения салона будут оставлены включенными после выключения зажигания, то система автоматически выключит их через 20 минут.

Глава 2 – Сиденья и удерживающие системы

Регулировка сидений	164	Ремень безопасности	169
Ручная регулировка сидений.....	164	Трехточечные ремни безопасности	170
Электрическая регулировка сидений	164	Удлинение ремня безопасности	175
Сиденья с электрообогревом	165	Замена ремней безопасности	175
Ручная регулировка наклона спинки		Пользование ремнями безопасности	
переднего сиденья	166	во время беременности	176
Подголовники	166	Сигнализатор не пристегнутого ремня безопасности	176
Задние сиденья	167	Дополнительные удерживающие системы	177
		Преднатяжители ремней безопасности.....	177
		Надувные подушки безопасности.....	177
		Автоматическая система определения	
		присутствия переднего пассажира.....	182
		Детские удерживающие системы	190

Сиденья и удерживающие системы

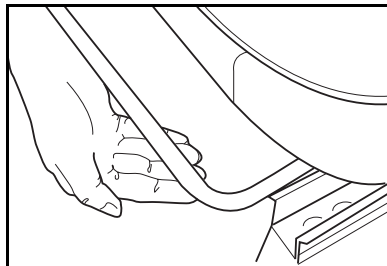

■ РЕГУЛИРОВКА СИДЕНИЙ

Ручная регулировка сидений

⚠ ПРЕДОСТЕРЕЖЕНИЕ

Запрещается регулировать положение водительского сиденья при движении автомобиля. Сиденье может резко сдвинуться с места, и это приведет к потере контроля над автомобилем.

Потяните вверх рычаг, расположенный под передним сиденьем, передвиньте сиденье в желаемое положение.

Передвиньте сиденье в желаемое положение.

Отпустите рычаг и убедитесь, что сиденье надежно зафиксировано.

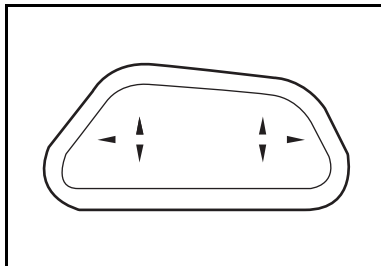

Электрическая регулировка сидений

Сиденья с электрической регулировкой по шести параметрам (дополнительное оборудование)

Органы управления электрической регулировкой сиденья расположены на боковой поверхности его подушки.

Воздействуя на переднюю часть горизонтального выключателя, можно поднимать или опускать переднюю часть подушки сиденья.

Воздействуя на заднюю часть горизонтального выключателя, можно поднимать или опускать заднюю часть подушки сиденья.

Для перемещения сиденья вперед или назад передвиньте весь выключатель вперед или назад.

⚠ ПРЕДОСТЕРЕЖЕНИЕ

Запрещается регулировать положение водительского сиденья при движении автомобиля. Сиденье может резко сдвинуться с места, и это приведет к потере контроля над автомобилем.

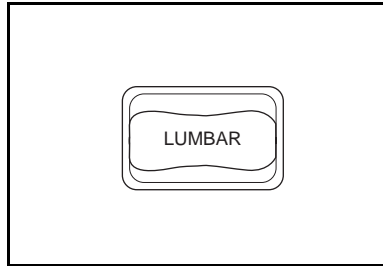

Электрическая регулировка поясничной опоры (дополнительное оборудование)

Если ваш автомобиль оснащен регулировкой поясничного отдела спинки с электроприводом, то управляющий этой регулировкой переключатель располагается сбоку сиденья. Для увеличения поясничной опоры нажимайте на верхнюю часть клавиши переключателя, для уменьшения поясничной опоры — на нижнюю часть.

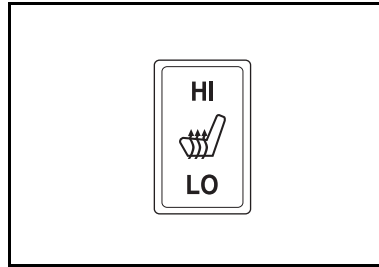

Сиденья с электрообогревом (дополнительное оборудование)

Система электрообогрева сидений функционирует только при работающем двигателе.

Переключатель расположен на боковой части каждого переднего сиденья.

Для включения обогрева подушки и спинки сиденья с минимальной интенсивностью нажмите на нижнюю часть переключателя.

Для включения обогрева подушки и спинки сиденья с максимальной интенсивностью нажмите на верхнюю часть переключателя.

Для выключения этой функции поставьте переключатель в среднее положение.

Для работы обогревателя сиденья переднего пассажира необходимо, чтобы был пристегнут ремень безопасности переднего пассажира.

Сиденья и удерживающие системы

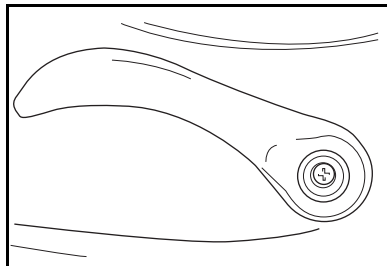

Ручная регулировка наклона спинки переднего сиденья

Поднимите рычаг, расположенный с внешней стороны подушки сиденья, и отрегулируйте наклон спинки сиденья по своему усмотрению. Отпустите рычаг для фиксации спинки сиденья в заданном положении.

Чтобы установить спинку сиденья в вертикальное положение, потяните рычаг вверх и не оказывайте давления на спинку сиденья.

⚠ ПРЕДОСТЕРЕЖЕНИЕ

Если при движении автомобиля спинка сиденья сильно наклонена назад, то пассажир, который находится на этом сиденье, подвергает себя опасности. Даже если вы пристегнетесь ремнями безопасности, они не смогут выполнить свою защитную функцию, если спинка сиденья сильно наклонена назад.

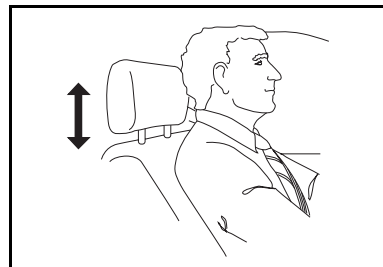

Подголовники

Верхняя часть подголовника должна располагаться как можно ближе к вашей голове.

Чтобы поднять подголовник, потяните его вверх.

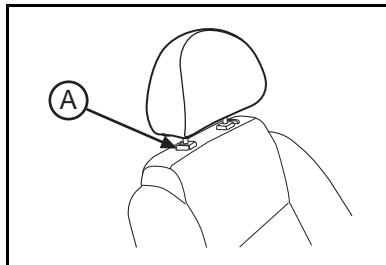

Для того чтобы переместить подголовник вниз, нажмите на кнопку фиксатора **A** и переместите подголовник в необходимое положение.

Задние сиденья

Спинка заднего сиденья вашего автомобиля может складываться по частям, чтобы образовать дополнительное место для размещения багажа.

Прежде чем складывать заднее сиденье, убедитесь в отсутствии каких-либо предметов под ним или перед ним.

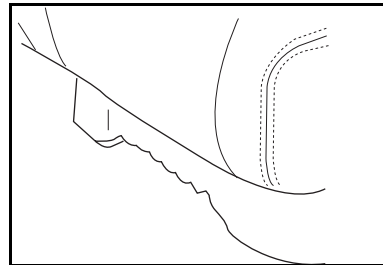

Складывание сиденья

1. Просуньте руку под переднюю часть подушки сиденья и приподнимайте ее во время перемещения подушки вперед.

Необходимые инструкции находятся на этикетке, расположенной под подушкой сиденья.

Сиденья и удерживающие системы

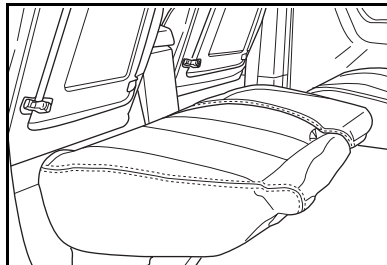

2. Перемещайте подушку сиденья вперед до тех пор, пока она не окажется в нише для ног.

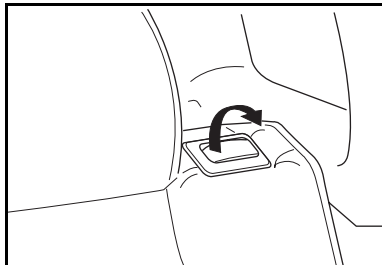

3. Поднимите фиксатор, расположенный в верхней части спинки сиденья.
4. Потяните спинку сиденья вперед и сложите ее для образования ровного загрузочного пространства.

Для складывания заднего сиденья и образования ровного загрузочного пространства может потребоваться сместить переднее сиденье вперед или поднять его спинку в вертикальное положение.

Раскладывание сиденья

ПРЕДОСТЕРЕЖЕНИЕ

Сиденье, не зафиксированное должным образом, может сдвинуться при резкой остановке или при столкновении. Пассажиры могут получить травмы. Убедитесь в том, что сиденье надежно зафиксировано.

⚠ ПРЕДОСТЕРЕЖЕНИЕ

Перекрученный, неверно закреплённый или плохо уложенный ремень безопасности не может обеспечить необходимую защиту при аварии. После того как вы подняли спинку заднего сиденья, обязательно убедитесь в том, что ремни безопасности не перекручены, хорошо закреплены и правильно уложены.

1. Для возвращения спинки сиденья в исходное положение достаточно поднять спинку и нажать на нее назад до фиксации.
2. Просуньте руку под подушку сиденья, и приподнимайте подушку, смещая ее назад, до тех пор, пока она не зафиксируется.
3. После раскладывания сиденья в исходное положение, убедитесь в надежной фиксации спинки и подушки сиденья.

■ РЕМНИ БЕЗОПАСНОСТИ**⚠ ПРЕДОСТЕРЕЖЕНИЕ**

Не допускайте, чтобы кто-либо из ваших пассажиров ехал с непристегнутым или неправильно отрегулированным ремнем безопасности. Если в момент аварии водитель или пассажиры не будут пристегнуты ремнями безопасности, они могут получить серьезные травмы или даже погибнуть. В то же время при аналогичной аварии можно вообще не получить травм, если пристегиваться ремнями безопасности. Всегда пристегивайтесь ремнем безопасности и следите за тем, чтобы ваши пассажиры также пристегивались ремнями безопасности, которые должны быть правильно отрегулированы.

Сиденья и удерживающие системы

⚠ ПРЕДОСТЕРЕЖЕНИЕ

Прежде чем закрыть дверь, убедитесь, что лямка ремня безопасности не высовывается наружу. В противном случае, это может привести к повреждению ремня безопасности или кузова автомобиля.

⚠ ПРЕДОСТЕРЕЖЕНИЕ

Чрезвычайно опасно находиться в багажном отделении автомобиля во время движения. Люди, находящиеся в багажном отделении, при столкновении подвергаются гораздо более высокому риску получения тяжелых и даже смертельных травм. Обязательно убедитесь в том, что каждый пассажир, находящийся в вашем автомобиле, занимает свое место, и должным образом пристегнул ремень безопасности.

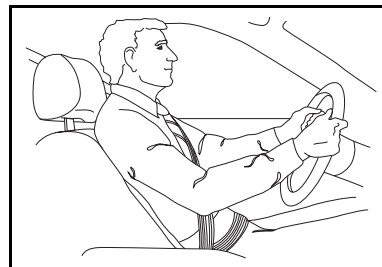

Трехточечные ремни безопасности

Трехточечный ремень безопасности должен быть правильно пристегнут и отрегулирован, как описано ниже.

Для пристегивания ремня безопасности:

- Отрегулируйте положение сиденья и сядьте прямо.
- Возьмитесь за пластину замка ремня.

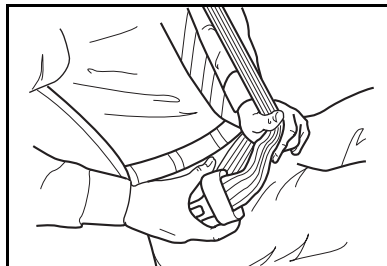

- Опояшьте себя ремнем. Не допускайте перекручивания ремня.

При слишком резком рывке плечевую лямку ремня может заклинить. В этом случае медленно отпустите ремень, а затем более плавно вытяните его.

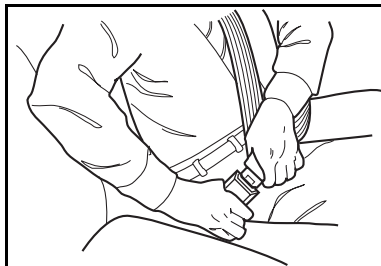

- Вставьте скобу ремня в замок, чтобы услышать щелчок. Убедитесь, что кнопка отстегивания ремня направлена вверх или вперед.
- Потяните за скобу ремня, чтобы убедиться в надежной фиксации.
- Отрегулируйте плечевую лямку ремня, чтобы не касалась вашего лица и шеи.

Для получения более подробной информации см. следующий параграф ниже в этой главе:

- Регулятор высоты плечевой лямки ремня безопасности
- Направляющие скобы плечевой лямки ремня безопасности

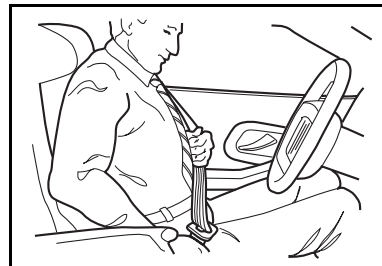

- Потяните за плечевую ветвь ремня, чтобы отрегулировать натяжение его поясной лямки.

Сиденья и удерживающие системы

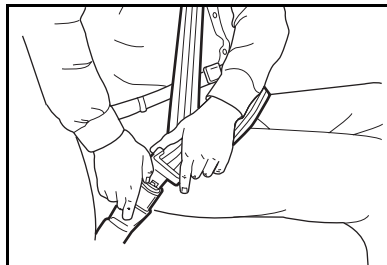

Для отстегивания ремня безопасности:

- Нажмите на кнопку замка.

При полном вытягивании плечевой лямки некоторых ремней безопасности может активироваться функция фиксации детского кресла. При этом ремень нельзя будет вытянуть до тех пор, пока он не будет полностью смотан на инерционную катушку.

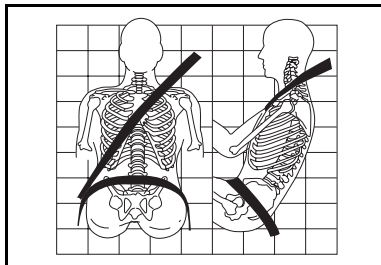

Трехточечный ремень безопасности должен быть правильно пристегнут и отрегулирован, как показано выше.

⚠ ПРЕДОСТЕРЕЖЕНИЕ

Регулируйте ремень безопасности так, чтобы он плотно прижимался к вашему телу. Запрещено пропускать плечевую ветвь ремня под рукой. Убедитесь, что ремень не перекручен.

Плечевая лямка ремня безопасности должна проходить через плечо и грудь. Эти части тела наиболее приспособлены к тому, чтобы выдерживать силу давления ремня.

⚠ ПРЕДОСТЕРЕЖЕНИЕ

Поясная лямка ремня должна быть затянута достаточно низко и плотно прижимать тазовые кости, слегка касаясь бедер. В случае аварии сила давления ремня будет приложена к прочным тазовым костям, и у вас будет меньше шансов выскользнуть из-под поясной лямки ремня. В противном случае, если вы начнете выскользывать из-под ремня, он будет с силой прижат к животу. Это может привести к серьезным и даже смертельным травмам.

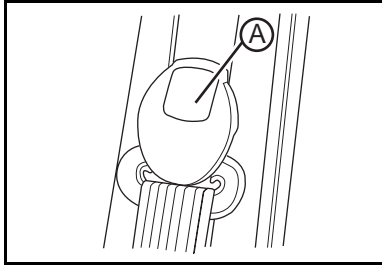

Регулятор высоты плечевой лямки ремня безопасности

Ваш автомобиль может быть оборудован регуляторами высоты плечевой лямки ремней безопасности.

С их помощью вы можете отрегулировать высоту плечевой лямки ремней безопасности передних сидений. Вам необходимо отрегулировать их таким образом, чтобы плечевая лямка ремня проходила через плечо, не касаясь шеи и лица.

Для того чтобы переместить регулятор вниз, нажмите на кнопку фиксатора **A** и переместите его вниз до необходимой высоты.

После перемещения регулятора, слегка нажмите на него вниз, чтобы убедиться в его надежной фиксации.

Направляющие скобы плечевой лямки ремня безопасности

На вашем автомобиле могут быть установлены направляющие скобы плечевой лямки задних ремней безопасности, которые обеспечивают комфорт и лучшую фиксацию тела ремнями безопасности для взрослых, имеющих небольшой рост, и подростков. Принцип действия этих скоб заключается в том, что они отодвигают плечевую лямку ремня безопасности от шеи и головы пассажира.

Для каждого крайнего пассажирского сиденья второго ряда имеется одна направляющая.

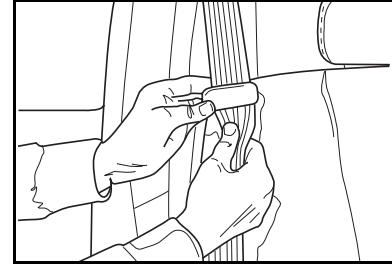

Для установки направляющих скоб плечевой лямки ремня безопасности:

- Вытяните эластичную стропу из пространства между сиденьем и панелью внутренней обивки, и выньте направляющую скобу из зажима.
- Наденьте направляющую скобу на ремень безопасности, вставив кромки ремня в прорези направляющей скобы.

Сиденья и удерживающие системы

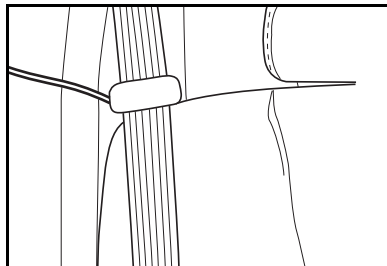

- Убедитесь в том, что ремень не перекручен, и что направляющая находится на верхней части лямки ремня.

Для установки направляющих скоб плечевой ветви лямки безопасности:

- Сожмите края ремня безопасности и выньте ремень из направляющей.
- Когда вы не пользуетесь направляющей скобой, закрепляйте ее в предусмотренном для этого зажиме.

Перед складыванием сиденья, обязательно снимите направляющую с ремня безопасности.

Удлинение ремня безопасности

Если длины ремня безопасности не хватает, чтобы опоясать ваше тело, обратитесь к вашему дилеру, чтобы заказать удлинитель. При заказе удлинителя возьмите с собой самое толстое пальто или другую одежду, которую вы можете одевать при поездках на автомобиле, чтобы заказать удлинитель нужной длины.

Используйте удлинитель только для того сиденья, для которого он рассчитан. Не позволяйте пользоваться вашим удлинителем лицу, для которого он не предназначен. Для пользования удлинителем достаточно пристегнуть его к обычному ремню безопасности.

Строго следуйте инструкциям изготовителя.

Запрещается использовать удлинитель ремня безопасности для фиксации детских сидений.

Замена ремней безопасности

Если ваш автомобиль попал в аварию, при которой ремни безопасности могли растянуться, либо если ремень безопасности надорван или поврежден, его необходимо заменить. Ремонт может потребоваться, даже если ремень безопасности не использовался в момент аварии. После аварии необходимо проверить ремни безопасности на сервисной станции.

Если ваш автомобиль участвовал в достаточно серьезной аварии, во время которой сработали какие-либо подушки безопасности, то необходимо заменить все ремни безопасности, которые использовались во время столкновения.

Ваш автомобиль оборудован преднатяжителями ремней безопасности. Преднатяжители ремней безопасности являются устройствами одноразового действия. Преднатяжители, сработавшие во время аварии, необходимо заменить. Если сигнализатор неисправности подушек безопасности продолжает гореть после запуска двигателя или загорается во время движения, необходимо проверить преднатяжители ремней безопасности.

Для получения более подробной информации см. пункт «Преднатяжители ремней безопасности» в разделе «Дополнительные удерживающие системы» ниже в данной главе.

Сиденья и удерживающие системы

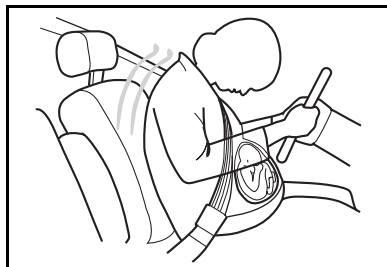

Пользование ремнями безопасности во время беременности

Ремни безопасности предназначены для всех пассажиров, в том числе и для беременных женщин. Как и все остальные пассажиры, они могут получить серьезные травмы, если не будут пристегиваться ремнями безопасности.

Беременные женщины должны пользоваться трехточечным (плечевым-поясным) ремнем безопасности на протяжении всего срока беременности. При этом поясная лямка ремня должна располагаться как можно ниже.

Наилучшим способом защиты будущего ребенка является защита матери. Если ремень безопасности правильно одет, это повышает вероятность того, что будущий ребенок не пострадает при аварии. Для беременных женщин, как и для всех остальных людей, главным условием эффективного действия ремней безопасности является их правильное использование.



Сигнализатор не пристегнутого ремня безопасности

При повороте ключа в замке зажигания в положение **ON** или **START**, в течение нескольких секунд будет раздаваться звук гонга, напоминающий вам о необходимости пристегнуть ремень безопасности. Световой сигнализатор не пристегнутого ремня безопасности также загорится постоянным светом на несколько секунд, а затем он будет мигать в течение еще некоторого времени. Если ремень безопасности водителя будет пристегнут, предупреждение и сигнал гонга не будут повторяться.

Световая и звуковая сигнализация будут продолжаться, если ремень безопасности водителя остается непристегнутым и автомобиль находится в движении.

■ ДОПОЛНИТЕЛЬНЫЕ УДЕРЖИВАЮЩИЕ СИСТЕМЫ

ПРЕДОСТЕРЕЖЕНИЕ

При аварии удерживающие системы вашего автомобиля могут быть повреждены. Поврежденная удерживающая система не может должным образом защитить пассажира, который ею пользуется.

После аварии необходимо проверить ремни безопасности на сервисной станции.

Замените поврежденные компоненты удерживающих систем как можно скорее.

Преднатяжители ремней безопасности

Ваш автомобиль оборудован преднатяжителями ремней безопасности. Преднатяжители помогают ремням безопасности уменьшить смещение тела человека вперед при авариях различной степени тяжести, от средних до сильных лобовых столкновений.

Преднатяжители расположены со стороны инерционных катушек ремней безопасности водителя и переднего правого пассажира.

Преднатяжители ремней безопасности являются устройствами одноразового действия. Если преднатяжители сработали во время аварии, их необходимо заменить.

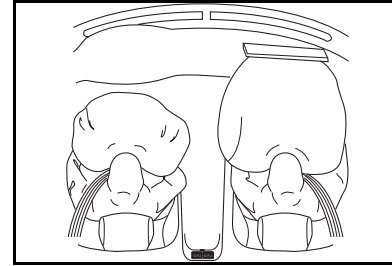

Надувные подушки безопасности

На вашем автомобиле установлены две подушки безопасности, расположенные в ступице рулевого колеса и в правой части панели управления, которые срабатывают при фронтальном ударе.

Передние подушки безопасности имеют две ступени наполнения в зависимости от силы удара. При фронтальных ударах средней силы подушки безопасности надуваются частично. При сильных фронтальных ударах подушки безопасности надуваются полностью.

Сиденья и удерживающие системы



Ваш автомобиль также может быть оборудован двумя установленными на потолке боковыми шторками безопасности, которые могут сработать при боковом ударе или переворачивании автомобиля. Эти подушки предназначены для дополнительной защиты водителя, переднего пассажира и пассажиров, находящихся на задних крайних сиденьях.

ПРЕДОСТЕРЕЖЕНИЕ

Подушки безопасности предназначены для совместного использования с ремнями безопасности. Во время аварии, если вы не пристегнуты ремнем безопасности, даже при срабатывании подушки безопасности ваши травмы могут оказаться гораздо серьезнее, чем в случае, когда вы пристегнуты ремнем безопасности.

Кроме того, современные передние подушки безопасности при фронтальном столкновении могут обеспечивать меньшую защиту не пристегнувшихся пассажиров, чем более мощные подушки безопасности старых моделей.

ПРЕДОСТЕРЕЖЕНИЕ

Если вы окажетесь слишком близко к надуваемой подушке безопасности, то можете получить серьезную травму. Ремни безопасности помогают вам удержаться в оптимальном положении при надувании подушки безопасности в случае аварии. Водитель должен сидеть на максимальном расстоянии от рулевого колеса, позволяющем управлять автомобилем.

Человек, приблизившийся вплотную или оказавшийся вблизи подушки безопасности, при ее надувании может получить серьезную или даже смертельную травму.

Каждый пассажир, слишком большой для пользования детскими креслами, должен быть пристегнут ремнем безопасности, независимо от того, имеется ли подушка безопасности для данного сиденья или нет.

⚠ ПРЕДОСТЕРЕЖЕНИЕ

Совместное действие ремней и подушек безопасности обеспечивает наилучшую защиту водителя и взрослых пассажиров при аварии.

Если дети недостаточно большие, чтобы пользоваться ремнями безопасности, они должны перевозиться в подходящих для их возраста и массы детских креслах. См. параграф "Детские удерживающие системы" далее в этой главе.

⚠ ПРЕДОСТЕРЕЖЕНИЕ

Если между человеком и подушкой безопасности находится какой-либо предмет, подушка может неправильно надуться или ударить человека этим предметом, что грозит тяжелой травмой и даже смертью.

Не закрепляйте никаких посторонних предметов в зоне расположения подушек безопасности.

⚠ ПРЕДОСТЕРЕЖЕНИЕ

При перевозке груза на верхнем багажнике не пропускайте фиксирующие груз веревки или ремни через двери или открытые окна автомобиля. Это мешает наполнению боковых подушек безопасности.

В пространстве, которое проходит подушка безопасности при надувании, не должно находиться никаких посторонних предметов.

Сиденья и удерживающие системы

Не предусмотрено срабатывание фронтальных подушек безопасности при переворачивании автомобиля, ударах сзади и фронтальных ударах на малой скорости.

Не предусмотрено срабатывание шторок безопасности при ударах сзади, фронтальных ударах и при боковых ударах на малой скорости.

ПРЕДОСТЕРЕЖЕНИЕ

При срабатывании подушки безопасности в салоне появляется пыль, которая может затруднить дыхание. В этом случае необходимо покинуть автомобиль, как только это станет безопасным, или проветрить салон, открыв окно или дверь.

Если после срабатывания подушки безопасности вы почувствуете, что вам трудно дышать, то необходимо немедленно обратиться за медицинской помощью.

Если после аварии сохраняется питание от аккумуляторной батареи, при срабатывании подушек безопасности автоматически отпираются двери и включаются плафоны освещения салона.

При многих серьезных столкновениях ветровое стекло разбивается из-за деформации кузова автомобиля. Срабатывание подушки безопасности переднего пассажира также может привести к тому, что ветровое стекло будет разбито.

Подушка безопасности представляет собой устройство одноразового действия. Поэтому после каждой аварии, связанной со срабатыванием подушки безопасности, необходимо заменить ее. Любые работы, связанные с обслуживанием подушек безопасности, должны выполняться только на сервисных станциях, обладающих квалифицированным персоналом. Будьте осторожны, чтобы не повредить крышки подушек безопасности.

⚠ ПРЕДОСТЕРЕЖЕНИЕ

В случае повреждения крышки фронтальной подушки безопасности может потребоваться замена либо модуля подушки безопасности, либо модуля подушки безопасности вместе с панелью управления.

В случае повреждения крышки шторки безопасности, установленной на потолке, может потребоваться замена модуля подушки безопасности, а в некоторых случаях также замена обивки потолка салона.

⚠ ПРЕДОСТЕРЕЖЕНИЕ

При неправильном обслуживании подушка безопасности может сработать в течение десяти секунд после выключения зажигания или отсоединения аккумуляторной батареи.

Не прикасайтесь к проводам с желтой изоляцией или с желтыми разъемами.

Убедитесь, что вы сами или лицо, которому вы доверили выполнение работ с системой подушек безопасности, обладает достаточной квалификацией и действует в соответствии с инструкциями.

**Сигнализатор неисправности подушки безопасности**

Сигнализатор неисправности подушек безопасности на приборной панели мигает при включении зажигания, чтобы показать, что система подушек безопасности находится в работоспособном состоянии.

Для получения более подробной информации см. главу 1.

⚠ ПРЕДОСТЕРЕЖЕНИЕ

Если сигнализатор неисправности подушек безопасности не загорается при включении зажигания, или если он не гаснет, или включается во время движения, то немедленно обратитесь на сервисную станцию.

Сиденья и удерживающие системы

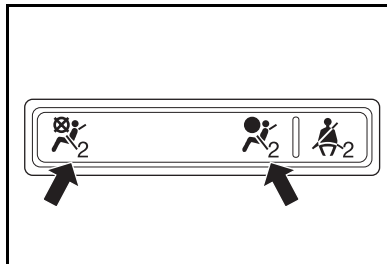

Автоматическая система определения присутствия переднего пассажира

Ваш автомобиль оборудован автоматической системой определения присутствия переднего пассажира.

Когда вы поворачиваете ключ зажигания в положение **ON** или **START**, система выполняет самопроверку.

На короткое время зажгутся индикаторы включения (**ON**) и выключения (**OFF**) подушки безопасности, расположенные на панели управления.

В зависимости от состояния системы подушки безопасности переднего пассажира, один из индикаторов останется включенным.

Датчики, встроенные в сиденье и ремень безопасности переднего пассажира, регистрируют присутствие пассажира, чтобы определить необходимость включения или выключения фронтальной подушки безопасности переднего пассажира.

ПРИМЕЧАНИЕ:

Эта система не влияет на функционирование подушки безопасности водителя и боковых подушек безопасности.

Система автоматического определения присутствия переднего пассажира выключает подушку безопасности переднего пассажира при следующих условиях:

- Правое переднее сиденье в течение определенного периода времени не испытывает нагрузки от веса пассажира.
- Система обнаруживает присутствие ребенка в детском кресле, обращенном спинкой вперед.
- Система обнаруживает присутствие ребенка в детском кресле, обращенном спинкой назад.
- Система обнаруживает присутствие ребенка, сидящего на специальной подушке.

- Переднее сиденье занимает пассажир малого веса, например, ребенок, возраст которого не позволяет использовать специальные приспособления для перевозки детей, или взрослый очень маленького роста.

Важно отметить, что в том случае, когда на сиденье переднего пассажира находится подросток или взрослый очень маленького роста и веса, система может отключить подушку безопасности или не отключить ее, в зависимости от положения пассажира и от его телосложения.

Каждый пассажир, слишком большой для пользования детскими креслами, должен быть пристегнут ремнем безопасности, независимо от того, имеется ли подушка безопасности для данного сиденья или нет.

Подушка безопасности переднего пассажира выключается также при возникновении неисправности в системе передних подушек безопасности или в системе датчиков присутствия переднего пассажира.

Индикатор **OFF** останется гореть, если подушка безопасности переднего пассажира отключена.

Сиденья и удерживающие системы

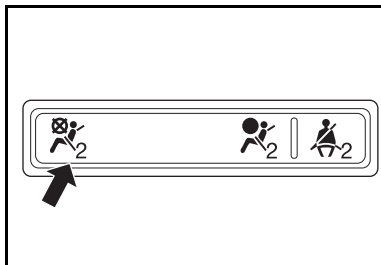

⚠ ПРЕДОСТЕРЕЖЕНИЕ

Для правильного функционирования системы автоматического определения присутствия переднего пассажира не размещайте посторонних предметов под сиденьем переднего пассажира, а также между подушкой этого сиденья и его спинкой.

Использование некоторых аксессуаров, предлагаемых в торговле, таких как чехлы для сидений, может повлиять на правильность работы системы датчиков присутствия переднего пассажира. Если ваш автомобиль оборудован такой системой, избегайте использования подобных аксессуаров.

Работа системы при установке детского кресла

Если вы установили на переднем сиденье автомобиля детское кресло, то после запуска двигателя и завершения самопроверки системы на дисплее датчика присутствия переднего пассажира, расположенном на панели управления, должен загореться индикатор **OFF**.

Статистика дорожно-транспортных происшествий показывает, что безопасность детей повышается, когда они перевозятся на заднем сиденье автомобиля и зафиксированы соответствующими удерживающими системами.

⚠ ПРЕДОСТЕРЕЖЕНИЕ

Ребенок, сидящий в детском кресле, обращенном спинкой вперед, установленном на сиденье переднего пассажира, может получить серьезные и даже смертельные травмы при срабатывании подушки безопасности переднего пассажира. Это связано с тем, что спинка кресла находится слишком близко к надувающейся подушке безопасности.

⚠ ПРЕДОСТЕРЕЖЕНИЕ

Несмотря на то, что некоторые автомобили оборудованы системой определения присутствия переднего пассажира, которая отключает подушку безопасности переднего пассажира при определенных условиях, ни одна система не гарантирована от неисправности. Никто не может гарантировать, что подушка безопасности не сработает при некоторых необычных обстоятельствах, несмотря на то, что система отключена.

⚠ ПРЕДОСТЕРЕЖЕНИЕ

Поэтому рекомендуется устанавливать детские автомобильные кресла на заднем сиденье автомобиля.

Если же вы устанавливаете детское сиденье, расположенное спинкой назад, на сиденье переднего пассажира, сдвиньте это сиденье в максимально удаленное от панели управления положение.

Так как при срабатывании подушки безопасности ребенок, сидящий в детском кресле, обращенном спинкой вперед, подвергается очень серьезной опасности, на солнцезащитном козырьке вашего автомобиля находится этикетка, запрещающая устанавливать на переднее сиденье автомобиля детские кресла, обращенные спинкой вперед.

Если на дисплее загорается индикатор "ON", когда вы установили детское кресло на сиденье переднего пассажира, это означает, что подушка безопасности переднего пассажира активна.

Сиденья и удерживающие системы

Если при установке детского кресла на сиденье переднего пассажира система автоматического определения присутствия переднего пассажира не выключила подушку безопасности, выключите зажигание. Снимите и снова установите детское кресло.

Если после повторного запуска двигателя индикатор включенной подушки безопасности "ON" продолжает гореть, убедитесь в том, что спинка сиденья не оказывает давления на детское кресло и не прижимает его к подушке сиденья. Если это так, то слегка увеличьте угол наклона спинки сиденья и при необходимости отрегулируйте положение подушки сиденья.

Проверьте также, не оказывает ли давление на детское кресло подголовник сиденья. Если это так, то измените положение подголовника.

Если индикатор включения подушки безопасности продолжает гореть, то установите детское кресло на заднее сиденье и незамедлительно обратитесь к вашему дилеру для проверки системы.

См. параграф "Детские удерживающие системы" далее в этой главе.

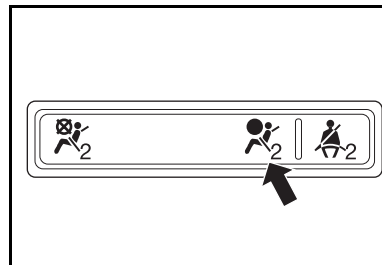

Работа системы в присутствии взрослого пассажира

Если система датчиков обнаруживает на правом переднем сиденье взрослого пассажира, то подушка безопасности включается, о чем свидетельствует включение индикатора **ON** на дисплее датчика присутствия пассажира.

Если на правом переднем сиденье сидит взрослый пассажир, а подушка безопасности пассажира остается выключенной, причиной может быть неправильное положение пассажира на сиденье.

Если автоматическая система не распознает присутствие взрослого пассажира на переднем сиденье, остановите автомобиль и выключите зажигание.

Установите спинку пассажирского сиденья в вертикальное положение.

Убедитесь, что пассажир сидит прямо, по центру подушки сиденья, и его ноги занимают удобное положение перед сиденьем.

Вновь включите зажигание. При этом система должна распознать присутствие пассажира и включить подушку безопасности.

ПРЕДОСТЕРЕЖЕНИЕ

Если сигнализатор неисправности подушек безопасности не гаснет после запуска двигателя или загорается при движении автомобиля, это говорит о возможной неисправности данной системы.

Взрослые пассажиры при аварии не будут защищены системой подушек безопасности. Немедленно обратитесь на сервисную станцию.

См. параграф «Сигнализатор неисправности подушек безопасности» в главе 1.

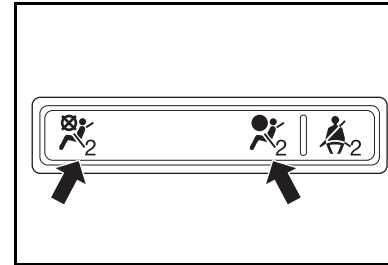

ИНДИКАТОРЫ СИСТЕМЫ ОПРЕДЕЛЕНИЯ ПРИСУТСТВИЯ ПЕРЕДНЕГО ПАССАЖИРА

Индикатор включения/выключения подушки безопасности переднего пассажира

Когда вы поворачиваете ключ зажигания в положение **ON** или **START**, система выполняет самопроверку.

На короткое время зажгутся индикаторы включения (**ON**) и выключения (**OFF**) подушки безопасности, расположенные на панели управления.

Сиденья и удерживающие системы

В зависимости от состояния системы подушки безопасности переднего пассажира, один из индикаторов останется включенным.

Если при включении зажигания в положение **ON** или **START** ни один из индикаторов не загорается, или если оба индикатора остаются включенными, в системе подушки безопасности переднего пассажира имеется неисправность. Обратитесь к вашему дилеру для выполнения необходимого обслуживания.

ПРЕДОСТЕРЕЖЕНИЕ

Если загорается индикатор выключения подушки безопасности переднего пассажира, и горит сигнализатор неисправности подушек безопасности, это означает неисправность системы подушек безопасности.

Взрослые пассажиры при аварии не будут защищены системой подушек безопасности. Немедленно обратитесь на сервисную станцию.

ПРЕДОСТЕРЕЖЕНИЕ

Если вы установили на переднем сиденье автомобиля детское кресло, то после запуска двигателя и завершения самопроверки системы на дисплее датчика присутствия переднего пассажира, расположенном на панели управления, должен загореться индикатор **OFF**.

Если на дисплее загорается индикатор **ON**, когда вы установили детское кресло на сиденье переднего пассажира, это означает, что подушка безопасности переднего пассажира активна.

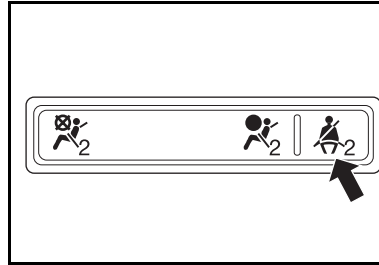

⚠ ПРЕДОСТЕРЕЖЕНИЕ

Ребенок, сидящий в детском кресле, обращенном спинкой вперед, установленном на сиденье переднего пассажира, может получить серьезные и даже смертельные травмы при срабатывании подушки безопасности переднего пассажира. Это связано с тем, что спинка кресла находится слишком близко к надувающейся подушке безопасности.

См. параграф «Работа системы при установке детского кресла» ранее в данной главе.

Сигнализатор не пристегнутого ремня безопасности пассажира

Если подушка безопасности переднего пассажира активирована, то при повороте ключа зажигания в положение **ON** или **START** в течение нескольких секунд будет раздаваться сигнал гонга, напоминающий о необходимости пристегнуть ремень переднего пассажира. Световой сигнализатор не пристегнутого ремня безопасности переднего пассажира также загорится на несколько секунд, а затем он будет мигать в течение еще некоторого времени.

Если ремень безопасности пассажира будет пристегнут, предупреждение и сигнал гонга не будут повторяться.

Световая и звуковая сигнализация будут продолжаться, если ремень безопасности пассажира остается непристегнутым и автомобиль находится в движении.

Сигнализатор не пристегнутого ремня безопасности переднего пассажира расположен в центральной части панели управления, на дисплее системы определения присутствия переднего пассажира.

Сиденья и удерживающие системы



Детские удерживающие системы

⚠ ПРЕДОСТЕРЕЖЕНИЕ

Маленькие дети, перевозимые в автомобиле, всегда должны быть зафиксированы с помощью систем безопасности для младенцев или детей. Запрещено держать ребенка на руках во время поездки в автомобиле.

⚠ ПРЕДОСТЕРЕЖЕНИЕ

Незакрепленное детское кресло может сорваться с места при столкновении или резком торможении. Вы или ваши пассажиры можете получить травму. Обязательно надежно закрепляйте детское кресло, даже если оно не используется.

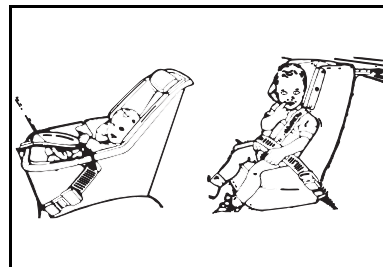

Существует четыре основных типа детских систем ограничения подвижности: автомобильные кроватки для младенцев, детские кресла, обращенные спинкой вперед, детские кресла, обращенные спинкой назад, и дополнительные подушки, устанавливаемые на сиденья автомобиля.

При выборе детской удерживающей системы необходимо учитывать не только массу, рост и возраст ребенка, но также совместимость данной модели детского кресла с вашим автомобилем.

В инструкциях производителя детского кресла должны указываться предельная масса и рост ребенка, которого можно перевозить в данном кресле.

Если вы перевозите ребенка в детской кроватке, установленной на сиденье, убедитесь, что ребенок лежит в ней так, что его голова направлена к центру автомобиля.

⚠ ПРЕДОСТЕРЕЖЕНИЕ

При перевозке в автомобиле грудным детям требуется полная опора для тела, включая опору для головы и шеи.

При аварии грудной ребенок, который находится в детском кресле, обращенном спинкой вперед, оказывается зафиксированным наиболее надежно, и усилия оказываются приложенными к наиболее прочным частям его тела - спине и плечам.

Грудные дети всегда должны быть надежно зафиксированы в специально предусмотренных для них детских удерживающих системах.

⚠ ПРЕДОСТЕРЕЖЕНИЕ

Строение скелета маленького ребенка отличается от скелета взрослого человека или подростка, для которых предназначены ремни безопасности.

Тазовые кости маленького ребенка все еще так малы, что стандартный поясной ремень безопасности автомобиля не сможет оставаться прижатым низко к тазовым костям, что необходимо для обеспечения эффективной защиты. Вместо этого ремень может переместиться на уровень живота ребенка. В случае аварии сила давления ремня будет приложена к участку тела, который не защищен костями. Одного этого достаточно, чтобы привести к серьезным или даже смертельным травмам.

⚠ ПРЕДОСТЕРЕЖЕНИЕ

Маленькие дети всегда должны быть надежно зафиксированы в специально предусмотренных для них детских удерживающих системах.

Для крепления детских кресел используются ремни безопасности вашего автомобиля, однако ребенок также должен быть надежно зафиксирован в своем кресле, чтобы уменьшить вероятность получения травмы. Следуйте инструкциям, прилагаемым к детским креслам.

Сиденья и удерживающие системы

Если ваш автомобиль оборудован скобами для крепления детских кресел, и устанавливаемое вами детское кресло имеет приспособления для фиксации, обратитесь к пункту «Нижние скобы и верхняя стропа для крепления детских кресел» ниже в данной главе.

При полном вытягивании плечевой лямки некоторых ремней безопасности может активироваться функция фиксации детского кресла. При этом ремень нельзя будет вытянуть до тех пор, пока он не будет полностью смотан на инерционную катушку.

Если при установке детского кресла вы используете ремень безопасности, имеющий функцию фиксации детского кресла, то после того, как вы пропустите ремень безопасности через детское кресло и застегнете его, обязательно полностью вытяните ремень безопасности с его катушки для активации функции фиксации. Затем, нажимая на детское кресло вниз, дайте лишней части ремня смотаться на инерционную катушку.

Детские удерживающие системы, требующие фиксации верхней стропы, могут быть установлены только на задних сиденьях автомобиля. Передние сиденья не оборудованы фиксирующими скобами.

См. параграф «Верхняя стропа» далее в этой главе.

Статистика дорожно-транспортных происшествий показывает, что безопасность детей повышается, когда они перевозятся на заднем сиденье автомобиля и зафиксированы соответствующими удерживающими системами.

Поэтому рекомендуется устанавливать детские автомобильные кресла на заднем сиденье автомобиля.

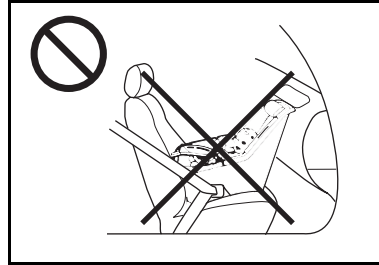

На моделях, оснащенных автоматической системой определения присутствия переднего пассажира, вы можете устанавливать обращенное спинкой вперед детское кресло на сиденье переднего пассажира. Однако перед началом движения необходимо убедиться в том, что фронтальная подушка безопасности переднего пассажира отключена.

См. параграф «Автоматическая система определения присутствия переднего пассажира» ранее в этой главе.

Не устанавливайте детское кресло, обращенное спинкой вперед, на сиденье переднего пассажира, не отключив предварительно подушку безопасности

Так как при срабатывании подушки безопасности ребенок, сидящий в детском кресле, обращенном спинкой вперед, подвергается очень серьезной опасности, на солнцезащитном козырьке вашего автомобиля находится этикетка, запрещающая устанавливать на переднее сиденье автомобиля детские кресла, обращенные спинкой вперед.

⚠ ПРЕДОСТЕРЕЖЕНИЕ

Ребенок, сидящий в детском кресле, обращенном спинкой вперед, установленном на сиденье переднего пассажира, может получить серьезные и даже смертельные травмы при срабатывании подушки безопасности переднего пассажира. Это связано с тем, что спинка кресла находится слишком близко к надувающейся подушке безопасности.

⚠ ПРЕДОСТЕРЕЖЕНИЕ

Несмотря на то, что некоторые автомобили оборудованы функцией отключения подушки безопасности переднего пассажира, которая отключает фронтальную подушку безопасности при определенных условиях, ни одна система не дает полной гарантии безотказности. Никто не может гарантировать, что подушка безопасности не сработает при некоторых необычных обстоятельствах, несмотря на то, что система отключена.

Сиденья и удерживающие системы

ПРЕДОСТЕРЕЖЕНИЕ

Поэтому рекомендуется устанавливать детские кресла, обращенные спинкой вперед, на заднее сиденье автомобиля, предназначенное для установки таких детских кресел.

Если же вы устанавливаете детское сиденье, расположенное спинкой назад, на сиденье переднего пассажира, сдвиньте это сиденье в максимально удаленное от панели управления положение.

ПРЕДОСТЕРЕЖЕНИЕ

Если загорается индикатор выключения подушки безопасности переднего пассажира, и горит сигнализатор неисправности подушек безопасности, это означает неисправность системы подушек безопасности.

Подушка безопасности переднего пассажира может сработать, несмотря на то, что она была выключена.

Если такое произойдет, не разрешайте пассажирам, входящим в группу риска (таким, как детям или людям, для которых срабатывание подушки безопасности представляет серьезную опасность в связи с состоянием их здоровья) занимать сиденье переднего пассажира до тех пор, пока неисправность не будет устранена.

ПРЕДОСТЕРЕЖЕНИЕ

Кроме того, не устанавливайте на переднем пассажирском сиденье детское кресло, обращенное спинкой вперед, до тех пор, пока неисправность системы подушек безопасности не будет устранена.

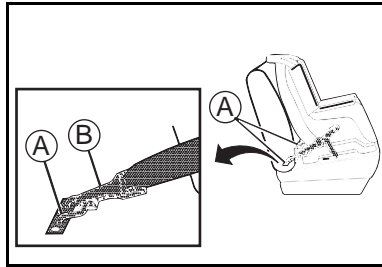

НИЖНИЕ СКОБЫ И ВЕРХНЯЯ СТРОПА ДЛЯ КРЕПЛЕНИЯ ДЕТСКИХ КРЕСЕЛ

Данная система предназначена для облегчения установки детских кресел.

Эта система используется вместо ремней безопасности автомобиля для фиксации детских кресел.

Данная система имеет скобы **A** расположенные на крайних сиденьях второго ряда в местах стыка спинок с подушками сидений.

Данная система предназначена для установки детских сидений, обращенных спинкой назад и имеющих в нижней части фиксаторы **B** (а также, возможно, верхнюю стропу), либо для установки детских сидений, обращенных спинкой вперед и имеющих в своей нижней части фиксаторы **B**.

⚠ ПРЕДОСТЕРЕЖЕНИЕ

Если детское кресло не будет должным образом зафиксировано соответствующими креплениями, оно не сможет защитить сидящего в нем ребенка. В случае аварии ребенок может получить серьезные травмы или даже погибнуть.

Убедитесь в том, что детское кресло установлено должным образом и зафиксировано во всех предусмотренных точках, или используйте ремень безопасности для фиксации детского кресла. Следуйте инструкциям, прилагаемым к детским креслам.

Сиденья и удерживающие системы

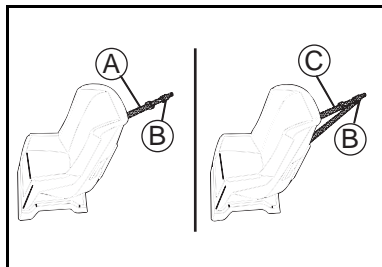

Убедитесь в том, что детское кресло установлено должным образом и зафиксировано во всех предусмотренных точках, или используйте ремень безопасности для фиксации детского кресла. Следуйте инструкциям, прилагаемым к детским креслам.

См. параграф "Детские удерживающие системы" ранее в этой главе.

Верхняя крепежная стропа детского кресла

Детское кресло может иметь одиночную (A) или двойную (C) верхнюю крепежную стропу. Единый фиксатор (B) на конце верхней стропы крепит детское кресло к креплению верхней стропы, имеющемуся на вашем автомобиле.

Если верхняя стропа детского кресла должна быть прикреплена к фиксатору, не используйте кресло, не закрепив его по всем правилам.

⚠ ПРЕДОСТЕРЕЖЕНИЕ

Запрещается фиксировать детские кресла при помощи только верхней стропы.

Убедитесь в том, что детское кресло установлено должным образом и зафиксировано во всех предусмотренных точках, или используйте ремень безопасности для фиксации детского кресла. Следуйте инструкциям, прилагаемым к детским креслам.

См. параграф "Детские удерживающие системы" ранее в этой главе.

Детские удерживающие системы, требующие фиксации верхней стропы, могут быть установлены только на задних сиденьях автомобиля. Передние сиденья не оборудованы фиксирующими скобами.

⚠ ПРЕДОСТЕРЕЖЕНИЕ

Каждое крепление верхней стропы предназначено для фиксации только одного детского кресла. Если использовать скобу для фиксации более чем одного детского кресла, то скоба может расшататься и даже сломаться при столкновении. Ребенок и другие пассажиры могут получить травмы. Во избежание получения травм пассажирами и повреждения автомобиля, крепите к каждой фиксирующей скобе верхнюю стропу только одного детского кресла.

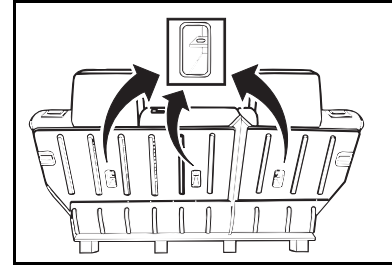

Фиксирующие скобы для установки детских кресел на задних сиденьях расположены за соответствующими сиденьями.

Обязательно используйте скобу с той же стороны автомобиля, с которой устанавливается детское кресло.

Сиденья и удерживающие системы

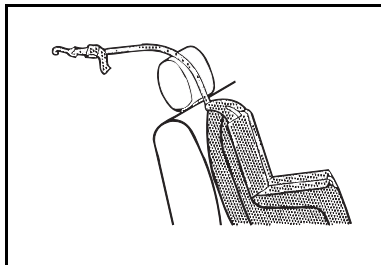

Для детского кресла, обращенного спинкой назад, закрепите верхнюю стропу к фиксирующей скобе.

- Если сиденье не имеет подголовника, пропустите верхнюю крепежную стропу детского сиденья непосредственно поверх спинки сиденья.
- При наличии регулируемого подголовника, и если детское кресло имеет одиночную верхнюю стропу, поднимите подголовник и пропустите под ним верхнюю крепежную стропу детского кресла.

- При наличии фиксированного подголовника, и если детское кресло имеет одиночную верхнюю стропу, пропустите верхнюю крепежную стропу детского кресла поверх подголовника.

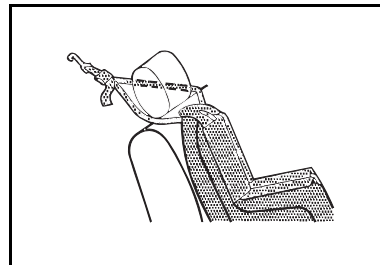

- При наличии фиксированного или регулируемого подголовника, и если детское кресло имеет двойную верхнюю стропу, пропустите верхнюю крепежную стропу детского кресла по бокам подголовника.

Затяните верхнюю стропу детского кресла в соответствии с инструкцией изготовителя.



Фиксация детских кресел с нижними скобами и верхней стропой

При установке детских кресел данной конструкции, следуйте изложенной ниже процедуре:

1. Найдите фиксирующие скобы в месте стыка спинки и подушки сиденья.
2. Установите детское кресло на сиденье.

3. Закрепите фиксаторы детского кресла к фиксирующим скобам автомобиля. Следуйте инструкциям, прилагаемым к детским креслам.

⚠ ПРЕДОСТЕРЕЖЕНИЕ

Каждая скоба или группа фиксаторов предназначены для крепления только одного детского кресла. Если использовать скобу для фиксации более чем одного детского кресла, то скоба может расшататься и даже сломаться при столкновении. Ребенок и другие пассажиры могут получить травмы. Во избежание получения травм пассажирами и повреждения автомобиля, крепите стропу только одного детского кресла к каждой фиксирующей скобе.

Сиденья и удерживающие системы

4. Для детского кресла, обращенного спинкой назад, закрепите верхнюю стропу к фиксирующей скобе.

См. параграф «Верхняя крепежная стропа детского кресла» далее в этой главе.

Затяните верхнюю стропу детского кресла в соответствии с инструкцией изготовителя.

5. Потяните детское кресло во всех направлениях, чтобы убедиться в надежности его фиксации.

Чтобы снять детское кресло, отсоедините верхнюю стропу (при ее наличии) от фиксатора, а затем отсоедините нижние фиксаторы.

Если ваш автомобиль участвовал в серьезном дорожно-транспортном происшествии, фиксаторы детских удерживающих систем могли быть повреждены. Возможно, необходим ремонт или замена некоторых компонентов. После аварии необходимо проверить фиксаторы детских удерживающих систем.

Глава 3 – Начало движения и рекомендации по вождению автомобиля

Период обкатки нового автомобиля	202	Движение по спуску	243
Ключи	202	Движение поперек склона.....	244
Система Passlock®	203	Движение по грязи, песку, снегу или льду.....	246
Система противovoгонной сигнализации	204	Преодоление водных преград	247
Дистанционное управление дверными замками	206	Парковка автомобиля	248
Управление системой	206	Сцепление колес с дорогой	251
Радиус действия пульта дистанционного управления	207	Противобуксовочная система	251
Замена элемента питания	208	Система StabiliTrak®	251
Настройка пультов дистанционного управления	209	Блокировка заднего дифференциала	252
Замок зажигания	209	Рулевое управление	253
Система сохранения питания дополнительного		Рулевое управление с гидроусилителем	253
электрооборудования	211	Тормозная система	253
Инструкции по запуску двигателя	211	Индикаторы износа тормозных колодок дисковых тормозных	
Запуск двигателя	211	механизмов	254
Проблемы, возникающие при запуске двигателя	213	Регулировка зазоров в тормозных механизмах	254
Трансмиссия	214	Величина хода педали тормоза	255
Автоматическая коробка передач.....	214	Антиблокировочная тормозная система	255
Механическая коробка передач	219	Стойачный тормоз.....	256
Система полного привода	220	Загрузка автомобиля	257
Движение в условиях бездорожья на автомобиле		Табличка с информацией о шинах	258
с полноприводной трансмиссией	227	Сертификационная табличка/табличка с информацией	
Прежде чем пускаться в путь по бездорожью	228	о шинах	258
Загрузка автомобиля для движения по бездорожью.....	228	Буксировка прицепа	260
Охрана окружающей среды	230	Сцепные устройства.....	264
Поездки в удаленные места	231	Страховочные цепи	265
Характеристики проходимости	232	Тормозная система прицепа	265
Техника управления педалью тормоза и акселератора.....	233	Указатели поворота прицепа	266
Обучение вождению по бездорожью.....	234	Парковка на уклонах.....	266
Движение по бездорожью	235	Жгут электропроводки для буксировки прицепа	268
Преодоление препятствий	236	Техническое обслуживание автомобиля при буксировке	
Движение по холмистой местности.....	237	прицепа.....	270
Приближение к холму.....	237	Буксировка вашего автомобиля	270
Движение на подъеме	238		

Начало движения и рекомендации по вождению автомобиля

■ ПЕРИОД ОБКАТКИ НОВОГО АВТОМОБИЛЯ

ВНИМАНИЕ

Ваш автомобиль не нуждается в специальной процедуре обкатки, однако он будет лучше работать в процессе длительной эксплуатации, если вы будете выполнять приводимые ниже рекомендации:

- В течение первых 800 километров пробега не превышайте скорость движения 90 км/ч.
- Избегайте движения с постоянной - высокой или низкой - скоростью в течение первых 800 км пробега. Не нажимайте до упора на педаль акселератора при разгонах.
- Избегайте торможения двигателем для замедления автомобиля.

ВНИМАНИЕ

- Избегайте резких торможений в течение первых примерно 320 км пробега. Резкие торможения, когда на автомобиле установлены новые тормозные колодки, могут привести к их преждевременному износу. Также выполняйте эту рекомендацию каждый раз после установки новых тормозных колодок.
- Не буксируйте прицеп в период обкатки автомобиля.

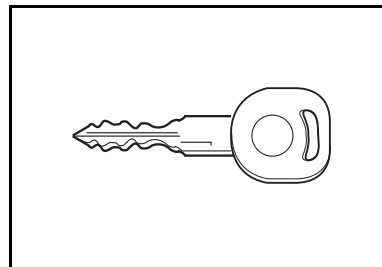

■ КЛЮЧИ

⚠ ПРЕДОСТЕРЕЖЕНИЕ

Запрещено оставлять детей в автомобиле, если ключ находится в замке зажигания. Дети могут включить электрические стеклоподъемники, использовать другие органы управления автомобиля, или даже завести двигатель и поехать. Это может привести к ранению или гибели детей либо людей, находящихся вне автомобиля.

При покупке нового автомобиля вы получаете ключ с двухсторонней бородкой, который используется для включения зажигания и отпирания/запирания всех замков.

Если вы потеряли ключи, обратитесь к вашему дилеру для изготовления новых ключей.

ВНИМАНИЕ

Противоугонная система может затруднить вход в автомобиль, если вы оставили ваши ключи внутри него. При открывании двери у вас даже может возникнуть необходимость повредить автомобиль. Поэтому следует иметь запасные ключи.

Система Passlock®

Ваш автомобиль оборудован пассивной противоугонной системой.

Эта система включает подачу топлива только в том случае, если в замок зажигания вставлен правильный ключ. Если система определит, что используется неправильный ключ, или обнаружит попытку взлома цилиндра замка зажигания, то подача топлива будет заблокирована.

Двигатель автомобиля не заведется.



Если был использован неправильный ключ, или если двигатель глохнет и мигает сигнализатор противоугонной системы, то поверните ключ в положение блокировки, и подождите до тех пор, пока сигнализатор не перестанет мигать, прежде чем вы вновь попытаетесь завести двигатель.

Если после нескольких попыток двигатель не заводится, ваш автомобиль нуждается в ремонте.

Если во время движения сигнализатор противоугонной системы загорается и продолжает гореть, то, возможно, возникла неисправность в противоугонной системе. Вы сможете вновь запустить двигатель, но автомобиль не будет защищен системой Passlock®.

Обратитесь к вашему дилеру для выполнения необходимого обслуживания.

Начало движения и рекомендации по вождению автомобиля

■ СИСТЕМА ПРОТИВОУГОННОЙ СИГНАЛИЗАЦИИ (ДОПОЛНИТЕЛЬНОЕ ОБОРУДОВАНИЕ)

Ваш автомобиль оборудован системой противоугонной сигнализации.

Для активации системы:

- Закройте все двери.
- Заприте двери при помощи пульта дистанционного управления.
- Сигнализатор системы противоугонной сигнализации начнет мигать.

Система не будет активирована, если вы запрете двери при помощи ключа, механического замка или центрального замка дверей.

Если вы нажмете кнопку запираания дверей на пульте дистанционного управления в то время, когда открыта какая-либо дверь, то замки дверей запрутсся, и приборы наружного освещения могут мигнуть, и может прозвучать звуковой сигнал.

Для активации системы противоугонной сигнализации закройте открытую дверь.

Если запертая дверь будет открыта каким-либо иным способом, кроме использования пульта дистанционного управления, то система противоугонной сигнализации сработает.

Сначала в течение 10 секунд прозвучит предварительный звуковой сигнал уменьшенной громкости. Затем включится звуковая сигнализация с полной громкостью.

Включится сирена, и указатели поворота будут мигать в течение 20 секунд.

После этого противоугонная сигнализация отключится для предохранения аккумуляторной батареи от разряда.

При случайном срабатывании сигнализации вы можете выключить ее. Для этого нажмите на кнопку открывания дверей на дистанционном пульте или откройте дверь водителя ключом и запустите двигатель.

Для проверки системы:

- Сядьте в автомобиль и закройте все двери.
- Находясь внутри автомобиля, закройте дверные замки и активируйте систему противоугонной сигнализации при помощи пульта дистанционного управления.
- Откройте дверной замок при помощи механического рычага и откройте дверь.

- Должен прозвучать предварительный сигнал системы противоугонной сигнализации.
- Подождите десять секунд до полного включения системы противоугонной сигнализации.
- Для выключения системы противоугонной сигнализации, нажмите на кнопку отпирания дверей на пульте дистанционного управления, или заведите двигатель.

Если звуковой сигнал не работает, возможно, перегорел его предохранитель.

Если проблема связана с перегоранием предохранителя, обратитесь к разделу "Предохранители и автоматы защиты цепей" в главе 4 для получения дополнительной информации.

Если сирена противоугонной сигнализации все равно не звучит, или если не мигают передние указатели поворота, обратитесь к вашему дилеру для обслуживания системы.

Примечание: При активации системы противоугонной сигнализации переключатель центрального замка не работает для отпирания дверей.

Начало движения и рекомендации по вождению автомобиля

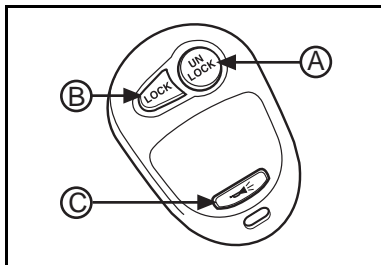

■ ДИСТАНЦИОННОЕ УПРАВЛЕНИЕ ДВЕРНЫМИ ЗАМКАМИ

Эта функция позволяет вам запирать и отпирать двери автомобиля с расстояния до 30 метров.

Система дистанционного управления замками дверей может также взаимодействовать с системой противоугонной сигнализации (дополнительное оборудование).

Для получения более подробной информации см. параграф «Система противоугонной сигнализации» выше в этой главе.

Работа пульта дистанционного управления

Вы можете выбрать различные варианты подтверждения срабатывания для пульта дистанционного управления. Для получения более подробной информации см. раздел «Информационный центр водителя» в главе 1.

Отпирание дверей

Нажмите на кнопку **A**, чтобы отпереть замок двери водителя и включить освещение салона. Чтобы отпереть все двери, нажмите на эту кнопку дважды в течение трех секунд.

Запирание дверей

Для запирания всех дверей нажмите на кнопку **B**.

Если вы нажмете на эту кнопку дважды в течение трех секунд, то прозвучит звуковой сигнал, подтверждающий запирание дверей.

Сигнал тревоги

Для включения сигнала тревоги нажмите на кнопку **C**. Включится сирена, и внешние световые приборы будут мигать в течение 30 секунд. Чтобы выключить сирену, не дожидаясь автоматического отключения, нажмите кнопку еще раз или запустите двигатель.

Радиус действия пульта дистанционного управления

Радиус действия пульта дистанционного управления должен составлять около 30 метров. Время от времени вы можете заметить, что этот радиус уменьшается. Это нормальное явление. Если пульт дистанционного управления не работает, или если для его срабатывания вам приходится подходить к автомобилю ближе, чем обычно, то:

- Вы можете находиться слишком далеко от автомобиля. Проверьте расстояние, на котором вы стоите. Радиус действия пульта дистанционного управления уменьшается, когда идет дождь или снег.

- Проверьте, насколько вы удачно выбрали место, в котором вы стоите. Сигнал может блокироваться другими автомобилями или объектами. Сделайте несколько шагов вправо или влево.
- Возможно, требуется заменить элемент питания в вашем пульте дистанционного управления. Смотрите инструкции по замене элемента питания.

Если неправильное функционирование пульта дистанционного управления не связано с перечисленными выше причинами, обратитесь за помощью к своему дилеру.

Начало движения и рекомендации по вождению автомобиля

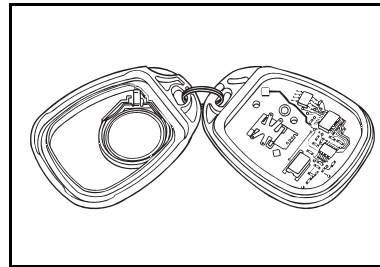
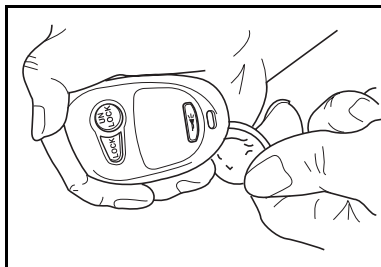

Замена батареек

При нормальном использовании батарейка вашего пульта дистанционного управления должна работать примерно два года. Для замены используйте элемент питания напряжением 3 В типа CR2032 или эквивалентный.

ВНИМАНИЕ

При замене элемента питания действуйте осторожно, чтобы не коснуться открытых элементов электрической схемы. Статическое напряжение вашего тела, передаваемое на эти элементы, может вывести из строя пульт дистанционного управления.

Для замены элемента питания:

1. Снимите крышку, вставив монетку в щель между верхней и нижней частями корпуса.
2. Выньте элемент питания и замените его новым.
3. Скрепите вместе верхнюю и нижнюю части корпуса пульта.
4. Проверьте работу пульта дистанционного управления.

Настройка пультов дистанционного управления

Настройка пультов дистанционного управления для вашего автомобиля может понадобиться в случае утери или замены пульта дистанционного управления. Даже если вы заменяете только один пульт, вам придется одновременно настроить все имеющиеся у вас пульты. Для одного автомобиля можно настроить до четырех пультов дистанционного управления.

Обратитесь к вашему дилеру для покупки нового пульта дистанционного управления, и настройте все имеющиеся у вас пульты.

■ **ЗАМОК ЗАЖИГАНИЯ**

ПРЕДОСТЕРЕЖЕНИЕ

Запрещено оставлять детей в автомобиле, если ключ находится в замке зажигания. Дети могут включить электрические стеклоподъемники, использовать другие органы управления автомобиля, или даже завести двигатель и поехать. Это может привести к ранению или гибели детей либо людей, находящихся вне автомобиля.

Начало движения и рекомендации по вождению автомобиля

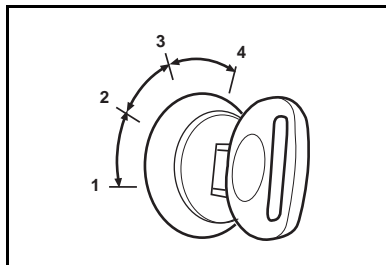

Когда ключ находится в замке зажигания, вы можете повернуть его в одно из четырех положений:

1. **LOCK** (Блокировка): Это единственное положение, в котором вы можете вынуть ключ из замка зажигания.

Если ваш автомобиль оборудован автоматической коробкой передач, то в этом положении коробка передач блокируется.

Если ваш автомобиль оборудован механической коробкой передач, то в этом положении рулевое колесо блокируется.

ВНИМАНИЕ

Если вам кажется, что ключ застрял в замке зажигания в положении LOCK, убедитесь, что ключ вставлен до упора. Поворачивайте ключ только вручную. Не используйте каких-либо инструментов и не прикладывайте слишком больших усилий, чтобы повернуть ключ в замке зажигания. Если указанные действия не приносят результата, обратитесь к вашему дилеру.

2. **ACC** (Вспомогательные потребители электроэнергии): В этом положении вы можете включать дополнительное электрооборудование вашего автомобиля. Используйте это положение, если вам необходимо подтолкнуть или отбуксировать ваш автомобиль.

При этом положении система зажигания разблокируется.

Если ваш автомобиль оборудован механической коробкой передач, то в этом положении рулевое колесо также разблокируется.

3. **ON** (Включено): Ключ возвращается в положение **ON** после того, как вы запустите двигатель и отпустите ключ. Даже при не работающем двигателе, вы можете использовать положение **ON** для пользования дополнительным электрооборудованием. При этом могут также включаться некоторые сигнализаторы, расположенные на панели управления.

В этом положении автоматическая коробка передач разблокируется.

4. **START** (Работа стартера): Запуск двигателя. После запуска двигателя отпустите ключ. Он вернется в положение **ON**.

Система сохранения питания дополнительного электрооборудования

После того, как вы выключите зажигание, вы можете пользоваться таким электрооборудованием, как электрические стеклоподъемники и аудиосистема. Подача питания будет продолжаться в течение 20 минут или до того момента, когда вы откроете дверь.

■ ИНСТРУКЦИИ ПО ЗАПУСКУ ДВИГАТЕЛЯ

ВНИМАНИЕ

Двигатель вашего автомобиля рассчитан на совместную работу с электронными системами вашего автомобиля. Если вы устанавливаете дополнительное электрооборудование, это может повлиять на работу двигателя. Проконсультируйтесь со своим дилером, прежде чем устанавливать какое-либо дополнительное электрооборудование.

Устранение подобных повреждений не покрывается гарантийными обязательствами изготовителя.

Запуск двигателя

Ваш автомобиль оборудован системой управления запуском. Она облегчает запуск двигателя и предотвращает возможность повреждения системы электрооборудования автомобиля. Эта система может вызвать проворачивание коленчатого вала двигателя даже после того, как ключ зажигания повернут из положения **START**.

Перед запуском двигателя убедитесь, что рычаг стояночного тормоза затянут.

Если ваш автомобиль оснащен автоматической коробкой передач, то при запуске двигателя рычаг селектора должен находиться в положении **P** (Стоянка) или **N** (Нейтраль).

Начало движения и рекомендации по вождению автомобиля

Для повторного запуска двигателя, когда автомобиль уже движется, используйте положение рычага **N** (Нейтраль).

ВНИМАНИЕ

Не переводите рычаг селектора в положение **P** (Стоянка) во время движения автомобиля.

В противном случае вы можете повредить трансмиссию вашего автомобиля.

Если ваш автомобиль оборудован механической коробкой передач, нажмите на педаль сцепления до упора и переведите рычаг коробки передач в нейтральное положение. Двигатель не запустится, если педаль сцепления не нажата до упора.

Поверните ключ зажигания в положение **START**. Не нажимайте на педаль акселератора. Отпустите ключ после запуска двигателя. Частота вращения холостого хода будет уменьшаться по мере прогрева двигателя.

ВНИМАНИЕ

Если вы будете удерживать ключ зажигания в положении **START** в течение более 15 секунд, это может привести к быстрому разряду аккумуляторной батареи, а стартер может быть поврежден в результате чрезмерного нагрева. Во избежание разряда аккумуляторной батареи и повреждения стартера, перед повторной попыткой запуска двигателя необходимо выждать, по крайней мере, 15 секунд.

Проблемы, возникающие при запуске двигателя

Двигатель не запускается

Если двигатель не запускается сразу, то удерживайте ключ зажигания в положении **START**.

Если двигатель не запускается при работе стартера в течение 10 секунд, полностью нажмите на педаль акселератора и удерживайте ключ в замке зажигания в положении **START** до пяти секунд. После запуска двигателя отпустите ключ и уберите ногу с педали акселератора. Во избежание разряда аккумуляторной батареи и повреждения стартера, перед повторной попыткой запуска двигателя необходимо выждать, по крайней мере, 15 секунд.

Запуск двигателя в холодную погоду

При запуске двигателя в очень холодную погоду (при температуре ниже -18°C), поверните ключ в замке зажигания в положение **START** и удерживайте его в этом положении до 15 секунд. Отпустите ключ после запуска двигателя.

Предельная температура надежного запуска холодного двигателя без применения устройств облегчения пуска двигателя составляет - 36 C.

Избыток бензина в цилиндрах двигателя

Если двигатель по-прежнему не запускается, это может быть вызвано избытком бензина в цилиндрах двигателя (свечи зажигания залиты бензином).

Если в двигатель было подано слишком большое количество бензина, то нажмите на педаль акселератора до упора и, удерживая ее в таком положении, поверните ключ зажигания в положение **START**. После запуска двигателя отпустите ключ и уберите ногу с педали акселератора. Если двигатель запускается и тут же глохнет, повторите те же действия, на этот раз удерживая педаль акселератора нажатой до упора в течение пяти-шести секунд. Это поможет удалить избыток бензина из цилиндров двигателя.

Начало движения и рекомендации по вождению автомобиля

■ ТРАНСМИССИЯ

Автоматическая коробка передач

ВНИМАНИЕ

Слишком быстрое буксование колес или попытка удержать автомобиль на подъеме при помощи только педали акселератора может привести к повреждению коробки передач.

Если ваш автомобиль застрял, не допускайте слишком быстрого буксования колес.

При остановке на подъеме удерживайте автомобиль на месте при помощи тормозной системы.

⚠ ПРЕДОСТЕРЕЖЕНИЕ

Запрещено переводить рычаг селектора автоматической коробки передач из положения **P** (Стоянка) или **N** (Нейтраль), когда двигатель работает на повышенных оборотах.

Переводить селектор автоматической коробки передач в положение движения при высокой частоте вращения коленчатого вала двигателя очень опасно. Держите ногу на педали тормоза и не нажимайте на педаль акселератора. После включения передачи немного выждите и затем медленно отпустите педаль тормоза. Это позволит избежать неожиданно резкого трогания автомобиля с места.

Вы можете потерять контроль над автомобилем, при этом вы и другие люди могут получить травмы.

ВНИМАНИЕ

Гарантия изготовителя не распространяется на любые повреждения автоматической коробки передач вашего автомобиля, происшедшие из-за перевода селектора из положений **P** (Стоянка) или **N** (Нейтраль) при высокой частоте вращения коленчатого вала двигателя.

⚠ ПРЕДОСТЕРЕЖЕНИЕ

Убедитесь в том, что в раздаточной коробке включен режим движения, а не режим **N** (Нейтраль). В противном случае автомобиль может покатиться, даже если селектор автоматической коробки передач находится в положении **P** (Стоянка).

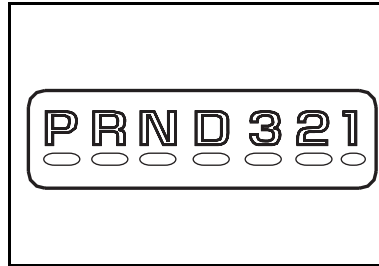

Если вы оставите автомобиль с включенным зажиганием на длительное время, это может привести к разряду аккумуляторной батареи.

Если вам необходимо оставить ключа зажигания в замке на продолжительное время в положении, отличном от положения **LOCK**, то отсоедините отрицательный кабель аккумуляторной батареи во избежание ее разряда.

Селектор автоматической коробки передач имеет несколько различных положений.

Р (Стоянка)

В этом положении задние колеса вашего автомобиля заблокированы. Используйте это положение, когда вы оставляете автомобиль на стоянке, и при запуске двигателя.

Ваш автомобиль имеет систему блокировки переключения автоматической коробки передач. Если двигатель работает, то для того, чтобы перевести селектор автоматической коробки передач из положения **Р** (Стоянка), необходимо нажать педаль тормоза до упора.

Для получения более подробной информации см. параграф «Система блокировки переключения коробки передач» далее в этой главе.

Полностью нажмите на педаль рабочего тормоза, прежде чем переводить селектор коробки передач из положения **Р** (Стоянка).

⚠ ПРЕДОСТЕРЕЖЕНИЕ

Прежде чем покидать автомобиль, убедитесь, что селектор автоматической коробки передач находится в положении **Р** (Стоянка), и что стояночный тормоз полностью затянут.

Не оставляйте автомобиль с работающим двигателем без присмотра.

Убедитесь в том, что в раздаточной коробке включен режим движения, а не режим **N** (Нейтраль). В противном случае автомобиль может покатиться, даже если селектор автоматической коробки передач находится в положении **Р** (Стоянка).

Для получения более подробной информации см. параграф "Парковка автомобиля" далее в этой главе.

Начало движения и рекомендации по вождению автомобиля

R (Задний ход)

Это положение селектора используется для движения задним ходом.

ВНИМАНИЕ

Переводите рычаг селектора автоматической коробки передач в положение **R** (Задний ход) только после полной остановки автомобиля. Включение передачи заднего хода, когда автомобиль еще не остановился, может привести к повреждению автоматической коробки передач.

Гарантия изготовителя не распространяется на устранение возможных повреждений.

N (Нейтраль)

В этом положении селектора двигатель не соединен с колесами. Можно пользоваться положением **N** (Нейтраль) для запуска заглохшего двигателя при движении автомобиля.

⚠ ПРЕДОСТЕРЕЖЕНИЕ

Запрещается переводить селектор коробки передач из положения **P** (Стоянка) или **N** (Нейтраль) при повышенной частоте вращения коленчатого вала двигателя.

Вы можете потерять контроль над автомобилем, при этом вы и другие люди могут получить травмы.

⚠ ПРЕДОСТЕРЕЖЕНИЕ

Гарантия изготовителя не распространяется на любые повреждения автоматической коробки передач вашего автомобиля, возникшие в результате переключения селектора из положения **P** (Стоянка) или **N** (Нейтраль) при высокой частоте вращения коленчатого вала двигателя.

D (Движение вперед)

В этом положении селектор должен находиться при обычных условиях вождения в городе и по автомагистралям. Для увеличения тягового усилия и быстрого ускорения:

- если вы движетесь со скоростью менее 55 км/ч, нажмите на педаль акселератора примерно наполовину ее хода;
- если вы движетесь со скоростью более 55 км/ч, нажмите на педаль акселератора до упора.

Если ваш автомобиль оборудован автоматической коробкой передач, то для буксировки прицепа используйте положение селектора **D** (Движение).

Если автоматическая коробка передач слишком часто переключается на пониженную передачу, вы можете перевести селектор коробки передач в положение **3** (Третья передача) или, при необходимости, на еще более низкую передачу.

3 (Третья передача)

Данное положение селектора также используется для нормальных условий вождения, и обеспечивает повышенное тяговое усилие при некотором ухудшении топливной экономичности.

Используйте это положение селектора в следующих условиях:

- движение по горным извилистым дорогам
- буксировка прицепа
- перевозка тяжелого груза
- вождение по бездорожью

Начало движения и рекомендации по вождению автомобиля

2 (Вторая передача)

Данное положение селектора обеспечивает еще большее увеличение тягового усилия по сравнению с положением **3** при дальнейшем ухудшении топливной экономичности.

Вы можете использовать это положение при преодолении крутых подъемов и спусков.

При движении по крутому спуску включайте пониженную передачу, одновременно нажимая на педаль тормоза, чтобы контролировать скорость автомобиля.

1 (Первая передача)

Данное положение селектора обеспечивает еще большее увеличение тягового усилия по сравнению с положением **2** при дальнейшем ухудшении топливной экономичности.

Это положение селектора автоматической коробки передач можно использовать при преодолении очень крутых подъемов, либо при движении по глубокому снегу или грязи.

Автоматическая коробка передач не переключится на первую передачу до тех пор, пока скорость движения автомобиля не снизится до необходимой величины.

СИСТЕМА БЛОКИРОВКИ ПЕРЕКЛЮЧЕНИЯ АВТОМАТИЧЕСКОЙ КОРОБКИ ПЕРЕДАЧ

Ваш автомобиль имеет систему блокировки переключения автоматической коробки передач. Если двигатель работает, то для того, чтобы перевести селектор автоматической коробки передач из положения **P** (Стоянка) необходимо нажать педаль тормоза до упора.

Для получения более подробной информации см. параграф "Парковка автомобиля" далее в этой главе.

Если вы не можете передвинуть селектор автоматической коробки передач из положения **P** (Стоянка), то ослабьте усилие, прилагаемое к рычагу селектора.

1. Нажмите на педаль тормоза и удерживайте ее в этом положении.
2. Нажмите кнопку на рычаге селектора и полностью переведите селектор в положение **P** (Стоянка).
3. Вновь попробуйте перевести селектор из положения **P** (Стоянка) в желаемое положение.

Как можно быстрее обратитесь к вашему дилеру для проведения ремонта.

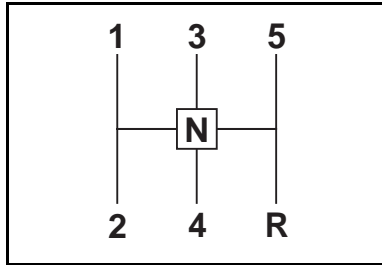

Механическая коробка передач

Если на вашем автомобиле установлена механическая коробка передач, схема переключения передач такова.

ПРИМЕЧАНИЕ:

Механическая коробка передач имеет функцию, предотвращающую случайное переключение с пятой передачи на задний ход.

ВНИМАНИЕ

Переводите рычаг селектора автоматической коробки передач в положение **R** (Задний ход) только после полной остановки автомобиля. Включение передачи заднего хода, когда автомобиль еще не остановился, может привести к повреждению автоматической коробки передач

На подобные неисправности гарантия изготовителя не распространяется.

При парковке автомобиля, после того как вы заглушили двигатель, поставьте рычаг механической коробки передач в положение заднего хода и полностью затяните стояночный тормоз.

Значения скорости, при которых необходимо переключение передач

⚠ ПРЕДОСТЕРЕЖЕНИЕ

При переключении на пониженные передачи не пропускайте передачи, иначе вы можете потерять контроль над автомобилем. При этом вы или другие люди можете получить серьезные травмы.

Начало движения и рекомендации по вождению автомобиля

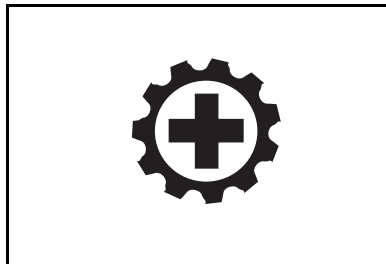

Индикатор необходимости переключения на более высокую передачу (Только автомобили с механической коробкой передач)

Этот индикатор будет показывать вам, когда необходимо переключиться на более высокую передачу для поддержания лучшей топливной экономичности.

При выборе скорости движения обязательно учитывайте установленные законом ограничения скорости, скорость движения транспортного потока и погодные условия.

Этот индикатор может мигать во время разгона. Это нормальное явление.

При переключении на более низкую передачу вы можете игнорировать этот индикатор.

Вы также можете не обращать внимание на этот индикатор, если ваш автомобиль имеет полноприводную трансмиссию, и раздаточная коробка находится в режиме полного привода с пониженной передачей раздаточной коробки.

■ СИСТЕМА ПОСТОЯННОГО ПОЛНОГО ПРИВОДА

ВНИМАНИЕ

Движение в режиме полного привода с повышенной или пониженной передачей раздаточной коробки и блокировкой межосевого дифференциала по сухой или мокрой дороге с твердым покрытием в течение продолжительного времени может привести к сокращению срока службы трансмиссии вашего автомобиля.

Система постоянного полного привода постоянно передает крутящий момент двигателя на все четыре колеса для обеспечения улучшенного сцепления колес с дорогой.

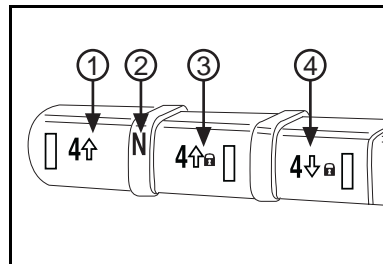

Переключатель автоматической раздаточной коробки расположен на панели управления. Вы можете выбрать один из четырех режимов работы раздаточной коробки:

1. Полный привод с повышенной передачей раздаточной коробки

В этом положении переключатель должен находиться при обычных условиях вождения в городе и по автомагистралям.

Вы также можете использовать этот режим при движении по не сильному бездорожью.

2. **N** (Нейтраль): Включайте этот режим только при необходимости буксировки вашего автомобиля.

См. “Буксировка автомобиля с целью отдыха” в Главе 3 для получения информации о буксировке автомобиля.

⚠ ПРЕДОСТЕРЕЖЕНИЕ

Если в раздаточной коробке включена нейтраль, ваш автомобиль может покатиться, даже если селектор автоматической коробки передач находится в положении **P** (Стоянка). При этом вы или другие люди можете получить серьезные травмы. Убедитесь, что включен стояночный тормоз, прежде чем переключать раздаточную коробку в нейтральное положение.

3. Полный привод с повышенной передачей раздаточной коробки и блокировкой межосевого дифференциала

Этот режим обеспечивает повышенное сцепление колес с дорогой для большинства условий движения по бездорожью.

Используйте это режим для движения по песку, грязи, снегу, а также по каменистым дорогам.

4. Привод всех колес с пониженной ступенью раздаточной коробки и блокировкой межосевого дифференциала

Этот режим передает дополнительный крутящий момент на все колеса.

Используйте этот режим при движении в условиях экстремального бездорожья, например, по глубокому песку, гряды или снегу, а также при преодолении крутых подъемов и спусков.

В этом режиме вы можете также заблокировать дифференциал заднего ведущего моста для обеспечения дополнительного сцепления колес с дорогой в экстремальных внедорожных ситуациях.

См. параграф «Блокирующийся дифференциал заднего ведущего моста» ниже в этой главе.

Начало движения и рекомендации по вождению автомобиля

ВНИМАНИЕ

Запрещается движение в режиме полного привода с пониженной передачей раздаточной коробки и блокировкой межосевого дифференциала со скоростью более 48 км/ч в течение сколько-либо продолжительного времени.

В противном случае вы можете повредить раздаточную коробку вашего автомобиля.

При включении зажигания на короткое время загорятся все индикаторы, расположенные вокруг переключателя режимов работы раздаточной коробки, а затем останется гореть индикатор, соответствующий режиму, включенному в раздаточной коробке.

Если эти индикаторы не загораются при включении зажигания, необходимо обратиться на сервисную станцию.

При возникновении неисправности системы полного привода, на дисплее информационного центра водителя появится сообщение **SERV 4WD** (Требуется обслуживание системы полного привода). См. раздел «Сообщения информационного центра водителя» в главе 1.

Если раздаточная коробка не может выполнить требуемое переключение, она вернется в свой предыдущий режим.

- Для переключения с режима **4HI** (полный привод на повышенной передаче раздаточной коробки) на режим **4HI LOCK** (Полный привод на повышенной передаче раздаточной коробки с блокировкой межосевого дифференциала) и обратно автомобиль должен двигаться со скоростью менее 120 км/ч. Нажмите на кнопку режима **4HI** или **4HI LOCK** и отпустите ее.

В процессе переключения раздаточной коробки индикатор будет мигать, а после завершения переключения останется гореть постоянно.

Если была включена блокировка межосевого дифференциала, возможно, вам потребуется проехать около 7,5 м задним ходом для выключения этой блокировки.

ВНИМАНИЕ

Дождитесь, пока индикатор загорится постоянным светом, прежде чем переключать коробку передач в режим движения.

В противном случае вы можете повредить раздаточную коробку вашего автомобиля.

- Для включения или выключения режима 4LO LOCK (Полный привод с пониженной ступенью раздаточной коробки и блокировкой межосевого дифференциала) зажигание должно быть включено, автомобиль должен стоять неподвижно или двигаться со скоростью менее 5 км/ч (предпочтительнее, чтобы автомобиль двигался со скоростью от 1 до 3 км/ч), а селектор автоматической коробки передач должен быть в положении **N** (Нейтраль). Нажмите и отпустите кнопку желаемого режима раздаточной коробки и отпустите ее.

Если ваш автомобиль оборудован механической коробкой передач, то во время нажатия на кнопку раздаточной коробки необходимо полностью выжать педаль сцепления, в противном случае переключение раздаточной коробки не будет выполнено.

В процессе переключения раздаточной коробки индикатор будет мигать, а после завершения переключения останется гореть постоянно.

Дождитесь, пока индикатор загорится постоянным светом, прежде чем переключать коробку передач в режим движения.

При переключении раздаточной коробки вы можете услышать некоторый шум или почувствовать легкий толчок. Это нормальное явление.

Начало движения и рекомендации по вождению автомобиля

Если вы попытаетесь включить или выключить режим 4LO LOCK, когда включена какая-либо передача движения в коробке передач и/или автомобиль движется, то индикатор будет мигать в течение 15 секунд, и переключение не будет закончено, пока скорость автомобиля не станет меньше 5 км/ч и не будет включен режим коробки передач **N** (Нейтраль).

Если раздаточная коробка не может выполнить требуемое переключение в течение 15 секунд, она вернется в свой предыдущий режим.

Чтобы переключить раздаточную коробку в режим **N** (Нейтраль):

1. Припаркуйте автомобиль таким образом, чтобы он не мог самопроизвольно покатиться, и затяните стояночный тормоз.
2. Поверните ключ зажигания в положение **START**.
3. Включите коробку передач в положение **N** (Нейтраль).

Если ваш автомобиль оборудован механической коробкой передач, то полностью нажмите на педаль сцепления и удерживайте ее нажатой до окончания последнего шага данной процедуры.

ПРЕДОСТЕРЕЖЕНИЕ

Если в раздаточной коробке включен режим **N** (Нейтраль), то ваш автомобиль может покатиться, даже если селектор автоматической коробки передач находится в положении **P** (Стоянка). Если ваш автомобиль оборудован механической коробкой передач, то он может покатиться, даже когда в коробке передач включена какая-либо передача. При этом вы или другие люди можете получить серьезные травмы. Убедитесь, что включен стояночный тормоз, прежде чем переключать раздаточную коробку в режим **N** (Нейтраль).

4. Включите раздаточную коробку в режим полного привода с повышенной передачей раздаточной коробки.

5. Одновременно нажмите выключатели 4HI и 4LO LOCK и удерживайте их нажатыми в течение десяти секунд.

Когда раздаточная коробка переключится в режим "нейтраль", загорится индикатор, соответствующий нейтральному положению раздаточной коробки.

6. Нажмите на педаль тормоза и удерживайте ее в этом положении.

Включите коробку передач в положение **R** (Задний ход) на одну секунду, а затем в положение **D** (Движение) также на одну секунду (или, если ваш автомобиль оборудован механической коробкой передач, включите на одну секунду первую передачу).

7. Убедитесь, что раздаточная коробка переключилась в режим "нейтраль".

Если индикатор режима "нейтраль" не горит, то повторите процедуру, начиная с шага 3.

8. Поверните ключ зажигания в положение **ACC** (Питание дополнительного электрооборудования).

9. Переведите селектор автоматической коробки передач в положение **P** (Стоянка). Включите механическую коробку передач в положение **1** (Первая передача).

10. Поверните ключ зажигания в положение **LOCK** (Блокировка).

Перед началом буксировки автомобиля отпустите стояночный тормоз.

Начало движения и рекомендации по вождению автомобиля

Для переключения раздаточной коробки из режима **N** (Нейтраль):

1. Затяните рычаг стояночного тормоза и нажмите на педаль рабочего тормоза.
2. Переведите селектор автоматической коробки передач в положение **N** (Нейтраль) или нажмите до упора педаль сцепления, если ваш автомобиль оборудован механической коробкой передач.

Включите зажигание, но не запускайте двигатель.

3. Нажмите на кнопку желаемого режима раздаточной коробки.

Когда раздаточная коробка переключится из режима "нейтраль", индикатор нейтрального режима раздаточной коробки погаснет.

4. Отпустите рычаг стояночного тормоза.

ВНИМАНИЕ

Дождитесь, пока индикатор загорится постоянным светом, прежде чем переключать коробку передач в режим движения.

В противном случае вы можете повредить раздаточную коробку вашего автомобиля.

5. Запустите двигатель и переведите рычаг селектора автоматической коробки передач в необходимое положение.

■ ДВИЖЕНИЕ В УСЛОВИЯХ БЕЗДОРОЖЬЯ НА АВТОМОБИЛЕ С ПОЛНОПРИВОДНОЙ ТРАНСМИССИЕЙ

Данный раздел относится к особенностям вождения автомобиля вне дорог с твердым покрытием.

Движение по бездорожью может приносить большое удовольствие, однако в нем кроется ряд безусловных опасностей. Самую большую опасность представляет собой местность, по которой вы движетесь.

Движение по бездорожью означает, что дорожная инфраструктура осталась позади. Полосы движения не размечены. Повороты не огорожены. Отсутствуют дорожные знаки. Поверхность может быть скользкой, неровной, иметь крутые подъемы и спуски. Короче говоря, вы вернулись назад к дикой природе.

Движение в условиях бездорожья требует новых навыков. Поэтому очень важно, чтобы вы прочитали данное руководство. Вы найдете здесь много рекомендаций и практических советов по вождению. Они помогут сделать ваши поездки по бездорожью более безопасными и приятными.

Начало движения и рекомендации по вождению автомобиля

ПРЕЖДЕ ЧЕМ ПУСКАТЬСЯ В ПУТЬ ПО БЕЗДОРОЖЬЮ

Прежде чем пускаться в путь по бездорожью, необходимо к этому подготовиться. Убедитесь, что вы провели все необходимые сервисные работы и техническое обслуживание. Проверьте, чтобы все защитные щитки под днищем кузова (если они имеются) были правильно закреплены. Убедитесь в том, что все необходимое дополнительное оборудование (например, аптечка первой медицинской помощи, мобильный телефон, фонарик и т.д.) надежно закреплены в автомобиле. Обязательно прочтите информацию о вождении полноприводных автомобилей по бездорожью, изложенную в этой главе.

Достаточно ли топлива в баке вашего автомобиля? Полностью ли накачано запасное колесо? Соответствуют ли норме уровни всех эксплуатационных жидкостей? Знаете ли вы местные законы, относящиеся к движению по бездорожью? Если нет, необходимо проконсультироваться с представителями властей в данном регионе. Не окажетесь ли вы в чьих-либо частных владениях? Если да, то вам необходимо получить соответствующее разрешение на проезд.

ЗАГРУЗКА АВТОМОБИЛЯ ДЛЯ ДВИЖЕНИЯ ПО БЕЗДОРОЖЬЮ

Необходимо знать и помнить несколько важных особенностей загрузки вашего автомобиля.

- Наиболее тяжелые вещи следует укладывать на пол грузового отделения, чтобы они находились впереди заднего моста. Кладите самые тяжелые вещи как можно ближе к передней части автомобиля.
- Убедитесь, что перевозимый багаж надежно закреплен, чтобы движение по бездорожью не привело к разбрасыванию вещей по салону.

⚠ ПРЕДОСТЕРЕЖЕНИЕ

- Багаж, уложенный в грузовом отделении на уровне выше спинки сидений, может сместиться вперед при резком торможении. Вы или ваши пассажиры можете получить травму.
- Незакрепленный багаж, лежащий на полу грузового отделения, может сорваться с места при движении по ухабистым дорогам. Вы или ваши пассажиры можете быть поранены этими предметами. Надежно закрепляйте багаж.

⚠ ПРЕДОСТЕРЕЖЕНИЕ

- Перевозка тяжелых грузов на верхнем багажнике повышает центр тяжести автомобиля, увеличивая опасность переворачивания. Переворачивание автомобиля может привести к тяжелым ранениям и даже к гибели людей. Поэтому рекомендуется перевозить тяжелые предметы в грузовом отделении, а не на верхнем багажнике. Укладывайте перевозимые предметы в грузовом отделении как можно ниже и ближе к передней части автомобиля.

Для получения более подробной информации см. параграфы "Загрузка автомобиля" и "Шины".

Начало движения и рекомендации по вождению автомобиля

ОХРАНА ОКРУЖАЮЩЕЙ СРЕДЫ

Поездки по бездорожью могут служить здоровым отдыхом, приносящим большое удовольствие. Однако при этом возникают проблемы загрязнения окружающей среды. Корпорация General Motors с большой ответственностью относится к этим проблемам и требует от каждого водителя, совершающего поездки по бездорожью, выполнять приводимые ниже основные правила по защите окружающей среды.

- Всегда пользуйтесь грунтовыми дорогами и площадками, специально предназначенными для тех, кто занимается поездками по бездорожью для активного отдыха, и выполняйте все требования соответствующих знаков и указателей.
- Избегайте вождения в местах, где это может наносить вред окружающей среде — через кустарник, цветы, деревья, траву, или по местности, где существует нетронутая природа. Планируйте свой путь таким образом, чтобы избежать буксования колес, поломки деревьев или не вызванного большой необходимостью форсирования рек, а также движения по мягкой почве.
- Всегда возите с собой мешок для мусора, и каждый раз проверяйте, чтобы на месте стоянки не оставалось неубранного мусора.
- Будьте особенно осторожны при разжигании костров, использовании походных жаровен или фонарей, чтобы не вызвать пожара.
- Никогда не паркуйте свой автомобиль над разбросанной бумагой, сухими листьями, травой и прочими горючими предметами, которые могут вспыхнуть при контакте с элементами выпускной системы вашего автомобиля.

ПОЕЗДКИ В УДАЛЕННЫЕ МЕСТА

Рекомендуется тщательно планировать ваши поездки, особенно, когда они совершаются в удаленные места. Узнайте, какой будет местность на вашем пути, и спланируйте маршрут. Тогда у вас будет гораздо меньше шансов столкнуться с неприятными сюрпризами. Найдите точные карты, на которых показаны грунтовые дороги и площадки. Постарайтесь получить сведения о непригодных для движения или закрытых дорогах.

Также разумно путешествовать, как минимум, на двух автомобилях. Тогда, если с одним автомобилем что-нибудь случится, другой сможет быстро оказать помощь.

Есть ли на вашем автомобиле лебедка? Если да, внимательно прочтите инструкцию по ее эксплуатации. В удаленном районе лебедка может оказаться очень полезной, если ваш автомобиль застрянет, однако для этого следует научиться правильно ей пользоваться.

Начало движения и рекомендации по вождению автомобиля

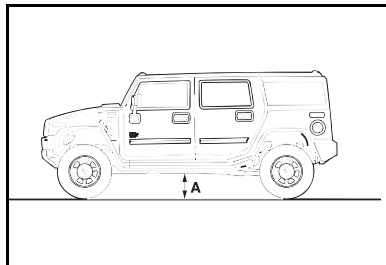

ХАРАКТЕРИСТИКИ ПРОХОДИМОСТИ

Дорожный просвет вашего автомобиля [Ⓐ] составляет 25,4 см, а дорожный просвет под дифференциалом ведущего моста [Ⓑ] составляет 22,8 см, при этом автомобиль имеет низко расположенный центр тяжести.

Угол въезда вашего автомобиля составляет примерно 37,5°, а угол съезда - примерно 35,5°, в зависимости от варианта подвески.

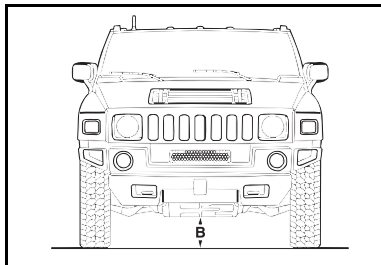

Ваш автомобиль способен преодолеть уклон 60% (31°) на скорости 9,7 км/ч при полной загрузке и наличии достаточно высокого сцепления колес с поверхностью. Однако ожидается, что автомобиль будет преодолевать такие подъемы в течение непродолжительного времени. Никогда не останавливайте ваш автомобиль и не паркуйте его на подобных подъемах.

Ваш автомобиль способен двигаться поперек уклона 40% (22°) на скорости 9,7 км/ч при полной загрузке и наличии достаточно высокого сцепления колес с поверхностью.

Автомобиль также способен преодолевать вертикальные ступеньки высотой до 40,6 см. Наилучшим способом преодоления ступенек и других подобных препятствий является преодоление их под углом, а не перпендикулярно к препятствию.

ТЕХНИКА УПРАВЛЕНИЯ ПЕДАЛЬЮ ТОРМОЗА И АКСЕЛЕРАТОРА

Для преодоления лежащих бревен, валунов, канав, холмов, глубокого песка и т.п.

1. Полностью остановите автомобиль. Не увеличивайте частоту вращения коленчатого вала двигателя.
2. Выберите необходимый режим коробки передач и раздаточной коробки. Обычно для преодоления подобных препятствий используются первая передача и режим раздаточной коробки 4LO LOCK (Полный привод с пониженной передачей раздаточной коробки и блокировкой межосевого дифференциала).

3. Если колеса пробуксовывают, поддерживайте постоянное положение педали акселератора и не нажимайте на педаль тормоза, чтобы противобуксовочная система могла ограничивать пробуксовку колес.

Противобуксовочная система не будет функционировать даже при легком нажатии на педаль рабочего тормоза.

4. Если противобуксовочная система не может ограничить пробуксовку колес, полностью нажмите на педаль тормоза левой ногой, чтобы прекратить пробуксовку.

5. Включите задний ход и сдайте автомобиль назад, чтобы сделать еще одну попытку.
 6. Когда первое колесо автомобиля переедет препятствие, будьте готовы чередовать нажатие на педали тормоза и акселератора для поддержания контроля над автомобилем и во избежание соскакивания шины с колеса.
- Повторите этот процесс для всех остальных колес.

Начало движения и рекомендации по вождению автомобиля

Для преодоления вымоин, выбоин, холмов с рыхлой почвой, рвов, канав и т.п.

Если пробуксовка колес начинается во время движения автомобиля, водитель может заметить вибрацию автомобиля. Это означает, что колеса автомобиля теряют сцепление с поверхностью. Необходимо как можно скорее прекратить это явление во избежание повреждения компонентов автомобиля.

Водитель должен сделать следующее:

1. Уменьшить нажатие на педаль акселератора.

2. Должным образом оценить местность и выбрать соответствующую скорость движения и режим раздаточной коробки. Используйте первую передачу автоматической коробки передач и режим **4HI** (Полный привод на повышенной передаче раздаточной коробки) для более высоких скоростей движения, или же режим **4LO LOCK** (Полный привод на пониженной передаче раздаточной коробки с блокировкой межосевого дифференциала) для более низких скоростей и повышения крутящего момента.
3. Если вы почувствуете вибрацию автомобиля, слегка нажмите на педаль тормоза и продолжайте контролируемое движение автомобиля.
4. Будьте готовы к чередовать нажатие педали тормоза и акселератора при движении по пересеченной местности.

ОБУЧЕНИЕ ВОЖДЕНИЮ ПО БЕЗДОРОЖЬЮ

Очень полезно попрактиковаться в вождении автомобиля по бездорожью где-нибудь недалеко от дома, прежде чем отправляться в дальние необжитые края. Движение по бездорожью требует некоторых новых навыков, отличных от привычных приемов вождения. Поясним это подробнее. Движение по бездорожью требует некоторых новых навыков, отличных от привычных приемов вождения. Поясним это подробнее:

Ваши органы чувств должны настроиться на восприятие других сигналов. Например, ваши глаза должны постоянно следить за местностью, чтобы не пропустить неожиданных препятствий. Ваши уши должны постоянно прислушиваться, чтобы сразу различить необычный шум шины или двигателя. Ваши руки, ноги и все тело должны воспринимать и гасить вибрацию и толчки автомобиля.

ВОЖДЕНИЕ ПО БЕЗДОРОЖЬЮ

Ключевым условием успешных поездок по бездорожью является сохранение постоянного контроля над автомобилем. Одним из лучших способов контроля является постоянное слежение за скоростью вашего автомобиля. Вот несколько особенностей, которые следует иметь в виду. На высоких скоростях:

- Вы быстрее приближаетесь к предметам и имеете меньше времени для осмотра местности в поисках препятствий;
- У вас остается меньше времени для реакции;
- При переезде через препятствия толчки и колебания кузова увеличиваются;
- Тормозной путь увеличивается, в особенности, учитывая, что вы движетесь по дороге без твердого покрытия.

⚠ ПРЕДОСТЕРЕЖЕНИЕ

При движении по бездорожью колебания кузова и резкие изменения направления движения могут сбросить вас с сиденья. Это может привести к потере контроля над автомобилем и аварии. Поэтому необходимо, чтобы водитель и пассажиры всегда были пристегнуты ремнями безопасности, при движении как по хорошим дорогам, так и по бездорожью.

При преодолении препятствий или при движении по пересеченной местности крепко держите рулевое колесо. При переезде через глубокую колею или канаву рулевое колесо может вырваться у вас из рук, если вы не будете к этому готовы.

При проезде через кочки, камни или другие препятствия колеса вашего автомобиля могут оторваться от земли. Если это случится даже с одним или двумя колесами, управляемость автомобиля резко ухудшится или будет потеряна вообще.

Поскольку вы находитесь на дороге без твердого покрытия, особенно важно избегать резких разгонов, поворотов и торможений.

Начало движения и рекомендации по вождению автомобиля

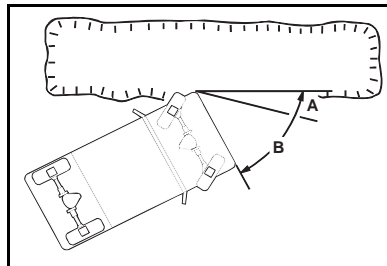

ПРЕОДОЛЕНИЕ ПРЕПЯТСТВИЙ

Угол приближения к препятствию

При встрече с глубокой канавой не пытайтесь переехать ее под прямым углом. Преодолевайте подобные препятствия под углом от 15°^А до 75°^В.

Для преодоления очень больших канав и вымоин въезжайте в них на холостом ходу (при этом автоматическая коробка передач и раздаточная коробка должны быть включены на самую низкую передачу), используя торможение двигателем. Затем, используя пониженную передачу и нажимая на педаль акселератора, выезжайте из канавы.

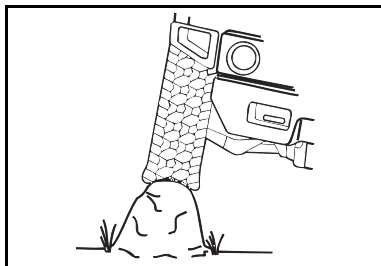

Преодоление больших валунов

Переезжайте большие валуны, направляя колеса автомобиля на них. Не пытайтесь пропустить валуны между колесами автомобиля. Проезжайте через валуны таким образом, чтобы протектор шины проходил по валуну. Протектор шин имеет более высокую прочность, чем боковина, а при попытке оставить валун между колесами автомобиля вы можете повредить компоненты, расположенные под днищем.

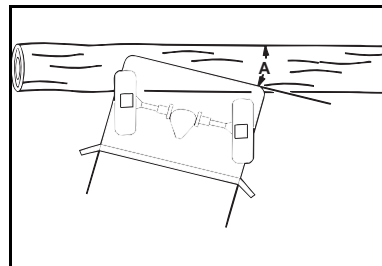

Преодоление бревен

При использовании должной техники, вы можете преодолевать лежащие бревна диаметром до 25,4 см. Приблизьтесь к 15°^А на первой передаче, включив в раздаточной коробке режим **4LO LOCK** (Полный привод на низшей передаче с блокировкой межосевого дифференциала), и преодолевайте бревно каждым колесом по очереди.

При преодолении любого препятствия, шины должны быть направлены перпендикулярно к препятствию для обеспечения наилучшего сцепления колес с поверхностью и увеличения продолжительности срока службы шин.

Возможно, вам придется чередовать нажатие на педаль тормоза и акселератора, чтобы избежать пробуксовки колес. При съезде с бревна подтормаживайте автомобиль.

ВОЖДЕНИЕ ПО ХОЛМИСТОЙ МЕСТНОСТИ

При движении по бездорожью вы часто вынуждены ехать на подъем, на спуск или двигаться поперек склона. Безопасная езда по холмистой местности требует трезвого расчета и хорошего понимания возможностей вашего автомобиля.

ПРЕДОСТЕРЕЖЕНИЕ

Многие холмы являются просто слишком крутыми для любого автомобиля. Если вы попытаетесь преодолеть подъем, двигатель вашего автомобиля может заглохнуть. Если вы поедете вниз, то не сможете удержать безопасную скорость. Если вы попытаетесь проехать поперек склона, ваш автомобиль перевернется. При этом вы можете получить серьезные и даже смертельные травмы. При возникновении малейших сомнений относительно безопасности преодоления холма откажитесь от этого.

ПРИБЛИЖЕНИЕ К ХОЛМУ

Приближаясь к холму, необходимо определить, достаточно ли он пологий, чтобы на него можно было безопасно заехать, съехать или пересечь поперек склона. О крутизне холма иногда трудно судить. Очень маленький холм, к примеру, может иметь плавный уклон с небольшим изменением крутизны, что позволяет вам легко видеть весь путь до вершины. На большом холме крутизна может увеличиваться по мере приближения к вершине, однако вы можете этого не увидеть, поскольку вершина холма часто скрыта кустами, травой или мелколесьем.

Начало движения и рекомендации по вождению автомобиля

По мере приближения к холму необходимо учитывать еще несколько соображений:

- Имеет ли холм постоянную крутизну, или она местами резко увеличивается?
 - Обеспечивается ли хорошее сцепление колес с грунтом на холме, или возможно проскальзывание колес?
 - Имеется ли прямой путь для подъема и спуска, чтобы вам не пришлось совершать повороты?
- Нет ли на холме препятствий, которые могут преградить вам путь (валуны, деревья, бревна или канавы)?
 - Что находится за холмом? Нет ли там скал, насыпи, обрыва или забора? Если вы не знаете этого, выйдите из автомобиля и взойдите на холм пешком. Это наиболее разумный способ все выяснить.
 - Может быть, холм имеет слишком пересеченную поверхность? На крутых холмах часто есть ямы, канавы, лощины и оголенные скалы, поскольку они сильно подвержены эффекту эрозии.

ДВИЖЕНИЕ НА ПОДЪЕМ

Если вы решили, что можете безопасно заехать на вершину холма, необходимо принять ряд специальных мер.

- Включите пониженную передачу в коробке передач и раздаточной коробке, и крепко держите рулевое колесо.
- Плавно трогайтесь с места в сторону подъема и старайтесь поддерживать постоянную скорость. Не нажимайте на педаль акселератора сильнее, чем это необходимо, чтобы не вызвать пробуксовку колес.

- Дайте противобуксовочной системе возможность работать и ограничивать пробуксовку колес.

Противобуксовочная система специально рассчитана для поддержания умеренной пробуксовки колес, что одновременно позволяет колесам «вгрызаться» в почву и продвигать автомобиль вверх по подъему.

- Не продолжайте движение, если автомобиль содрогается или если слышны удары в подвеске.

В противном случае вы можете повредить трансмиссию или подвеску вашего автомобиля.

Повреждения, возникшие в результате неправильного вождения автомобиля, не покрываются гарантийными обязательствами изготовителя.

- Старайтесь двигаться прямо по направлению к вершине холма. Если дорога извивается и поворачивает, возможно, вам лучше найти другой путь.

 **ПРЕДОСТЕРЕЖЕНИЕ**

Повороты или движение поперек склона крутого холма опасны. Колеса автомобиля могут потерять сцепление с поверхностью земли, начать скользить, и в конечном итоге автомобиль может перевернуться. Вы можете получить серьезные травмы и даже погибнуть. При подъеме на холм всегда старайтесь двигаться прямо.

Начало движения и рекомендации по вождению автомобиля

- Снизьте скорость движения, вы когда достигнете вершины холма.
- Закрепите флаг на вашем автомобиле, чтобы он был издали виден водителям приближающихся автомобилей, движущихся по колею или за холмом.
- Подайте звуковой сигнал при подъезде к вершине холма, чтобы предупредить водителей, которые могут приближаться к вершине с противоположной стороны.
- Включите ближний свет фар даже в дневное время. Это сделает ваш автомобиль более заметным для водителей движущихся навстречу автомобилям.

ПРЕДОСТЕРЕЖЕНИЕ

Приближение к вершине холма (перевалу) с большой скоростью может привести к аварии. За вершиной может оказаться обрыв, насыпь, скала или другой автомобиль. При этом вы можете получить серьезные и даже смертельные травмы. При подъезде к вершине холма замедлите скорость и будьте внимательны.

- Если при движении на подъем вы почувствовали, что двигатель вашего автомобиля сейчас заглохнет, то сделайте следующее:
 - Остановите автомобиль при помощи рабочего тормоза.
 - Затяните стояночный тормоз и включите передачу **R** (Задний ход).
 - Отпустите рычаг стояночного тормоза.
 - Медленно спускайтесь задним ходом по прямой.

- Если двигатель вашего автомобиля заглохнет при движении по спуску, то сделайте следующее:
 - Нажмите на педаль рабочего тормоза.
 - Затяните стояночный тормоз.
 - Если ваш автомобиль оборудован автоматической коробкой передач, то переведите селектор в положение **P** (Стоянка).
 - Вновь запустите двигатель.
 - Включите селектор коробки передач в положение **R** (Задний ход).
 - Отпустите рычаг стояночного тормоза.
 - Медленно спускайтесь задним ходом по прямой.

- Никогда не пытайтесь предотвратить остановку двигателя путем включения селектора коробки передач в положение **N** (Нейтраль) и нажатия на педаль акселератора. В противном случае ваш автомобиль покатится назад.
Вы можете потерять контроль над автомобилем, при этом вы и другие люди могут получить травмы.

- Никогда не пытайтесь повернуть автомобиль, если вы чувствуете, что двигатель готов заглохнуть при движении на подъем.
Если холм настолько крутой, чтобы двигатель вашего автомобиля заглохн, то он также достаточно крут, чтобы автомобиль перевернулся при попытке развернуться.
Если вы не можете преодолеть подъем, то вам необходимо спуститься с холма задним ходом.

Начало движения и рекомендации по вождению автомобиля

- Если двигатель вашего автомобиля заглох при движении на подъеме, и вы не можете спуститься с холма задним ходом, то сделайте следующее:
 - Затяните стояночный тормоз.
 - Если ваш автомобиль оборудован автоматической коробкой передач, то переведите селектор в положение **P** (Стоянка).
 - Заглушите двигатель.

- Убедитесь в том, что в раздаточной коробке включен режим движения, а не режим **N** (Нейтраль). В противном случае автомобиль может покатиться, даже если селектор автоматической коробки передач находится в положении **P** (Стоянка), или если механическая коробка передач включена в положение для движения.
- Выходите из автомобиля с той стороны, которая расположена выше по склону, чтобы не оказаться на пути автомобиля в том случае, если он начнет сползать или кувыркаться вниз.

ПРЕДОСТЕРЕЖЕНИЕ

Включение раздаточной коробки в режим **N** (Нейтраль) может привести к скатыванию автомобиля даже в том случае, когда селектор автоматической коробки передач находится в положении **P** (Стоянка) (или, если ваш автомобиль оборудован механической коробкой передач, включена передача для движения). Это связано с тем, что положение раздаточной коробки **N** (Нейтраль) имеет приоритет над режимом коробки передач.

Автомобиль может внезапно тронуться с места. Вы или другие люди можете получить травмы.

ДВИЖЕНИЕ ПО СПУСКУ

Если движение по бездорожью привело вас на крутой спуск, необходимо учитывать следующие соображения:

- Насколько крут этот спуск? Сможете ли вы сохранить контроль над автомобилем?
- Что представляет собой поверхность? Она ровная? Пересеченная? Скользящая? Покрыта грязью? Засыпана гравием?
- Нет ли на пути скрытых препятствий, таких как канавы, бревна, валуны?
- Что находится в конце спуска? Нет ли там незаметного издала ручья или высохшего русла реки с большими камнями?

Если вы решили, что можете безопасно съехать с холма, старайтесь двигаться все время прямо и включите пониженную передачу. В этом случае торможение двигателем снизит нагрузку на рабочую тормозную систему вашего автомобиля и позволит вам эффективнее контролировать скорость. Двигайтесь по спуску медленно, постоянно сохраняя контроль над вашим автомобилем.

ПРЕДОСТЕРЕЖЕНИЕ

Интенсивное пользование тормозами при движении на спуске может привести к перегреву тормозной системы вашего автомобиля и ее отказу. Это может стать причиной потери контроля над автомобилем и серьезной аварии. При спуске с холма слегка нажимайте на педаль тормоза и включите пониженную передачу в коробке передач, чтобы контролировать скорость автомобиля.

Начало движения и рекомендации по вождению автомобиля

ДВИЖЕНИЕ ПОПЕРЕК СКЛОНА

Рано или поздно колея может повернуть поперек склона холма. Если это случится, вам следует серьезно подумать, прежде чем двигаться поперек холма. Ниже приведены некоторые правила, которые необходимо строго соблюдать:

- Холм, который можно безопасно проехать по прямой вверх или вниз, может оказаться слишком крутым, чтобы пересечь его поперек. Когда вы движетесь по холму вверх или вниз по прямой, большая длина колесной базы (расстояние между передним и задним мостами) снижает вероятность того, что автомобиль перевернется.

Когда вы пересекаете склон поперек, автомобиль легко может наклониться и перевернуться. Это объясняется тем, что проекция колеи на горизонтальную поверхность значительно уменьшается. Кроме того, при движении поперек склона большая часть веса автомобиля передается на колеса, расположенные ниже по склону. Это может вызвать боковое скольжение или переворачивание автомобиля.

- Состояние поверхности склона также может вызвать проблемы при его пересечении поперек склона. Рассыпанный гравий, участки грязи или даже просто мокрая трава могут привести к соскальзыванию вашего автомобиля вниз. При скольжении автомобиль может натолкнуться на какое-нибудь препятствие (скалу, канаву и т.д.), что приведет к переворачиванию автомобиля.
- Скрытые препятствия могут сделать крутизну склона, пересекаемого поперек, еще более опасной. Если вы наезжаете верхними колесами на скалу или попадаете нижними колесами в канаву, ваш автомобиль наклонится еще больше, и вероятность переворачивания повышается.

По названным выше причинам следует тщательно все взвесить, прежде чем принимать решение о движении поперек холма. Одного только факта, что колея идет поперек склона, недостаточно, чтобы судить о безопасности этого пути. Эта колея может быть проложена автомобилем, который уже перевернулся.

 **ПРЕДОСТЕРЕЖЕНИЕ**

Движение поперек слишком крутого склона может привести к переворачиванию вашего автомобиля. При этом вы можете получить серьезные и даже смертельные травмы. При возникновении малейших сомнений относительно безопасности преодоления холма, откажитесь от этого. Найдите объездной маршрут.

 **ПРЕДОСТЕРЕЖЕНИЕ**

Опасно выходить из автомобиля, стоящего поперек холма, с нижней стороны. Если автомобиль неожиданно начнет скользить или перевернется, вы можете получить серьезные ранения или даже погибнуть. Всегда выходите из автомобиля с той стороны, которая расположена выше по склону, чтобы не оказаться на пути автомобиля в том случае, если он начнет сползать или кувыряться вниз.

Начало движения и рекомендации по вождению автомобиля

ДВИЖЕНИЕ ПО ГРЯЗИ, ПЕСКУ, СНЕГУ ИЛИ ЛЬДУ

При движении по грязи, песку, снегу или льду сцепление колес вашего автомобиля с грунтом ухудшается. Вы не сможете разогнаться с привычной интенсивностью, труднее будет совершать повороты, тормозной путь увеличится.

При движении по грязи рекомендуется включить пониженную передачу в автоматической коробке передач. Чем глубже грязь, тем ниже должна быть передача. При движении по глубокой грязи необходимо принять все меры к тому, чтобы автомобиль постоянно продолжал двигаться вперед и не застрял.

Будьте осторожны, чтобы исключить попадание грязи на охлаждающую систему вашего автомобиля.

При движении по песку вы почувствуете, что сцепление колес с дорогой ухудшилось. Это будет также зависеть от плотности песка. На рыхлом песке (на пляжах, песчаных дюнах) шины вашего автомобиля будут глубоко погружаться в песок. Это отражается на интенсивности разгона, управляемости и торможении.

Двигайтесь с пониженной скоростью.

Старайтесь избегать крутых поворотов и не совершайте иных резких маневров.

Наихудшее сцепление колес с дорогой получается при движении по плотному снегу и льду. На таких поверхностях очень легко потерять контроль над автомобилем. На мокром льду, к примеру, сцепление колес с дорогой настолько низкое, что бывает трудно даже тронуться с места. А если вы тронулись с места, плохая управляемость и снижение эффективности торможения могут привести к потере контроля над автомобилем.

 ПРЕДОСТЕРЕЖЕНИЕ

Движение по льду через замерзшие озера, пруды или реки представляет большую опасность. Подводные ручьи, течения подо льдом или внезапные оттепели могут ослабить лед. Ваш автомобиль может провалиться под лед, и вы вместе с вашими пассажирами можете утонуть. Двигайтесь на автомобиле по льду, только если вы полностью уверены в безопасности.

ПРЕОДОЛЕНИЕ ВОДНЫХ ПРЕГРАД

Небольшой дождь не вызывает особых проблем при движении по бездорожью. Однако сильный дождь может привести к разливу рек и появлению потоков воды, движущихся с большой скоростью, которые необходимо преодолевать с очень большой осторожностью.

Определите глубину потока, прежде чем двигаться через него. Если глубина достаточна, чтобы достигать ступиц колес, мостов или выпускной трубы вашего автомобиля, откажитесь от преодоления этого потока. При движении через водное препятствие большой глубины вы также можете повредить ведущие мосты и другие узлы и детали вашего автомобиля.

Ваш автомобиль может преодолевать водные преграды глубиной до 50 см.

Если глубина водной преграды не очень велика, двигайтесь через нее медленно. При большой скорости создаваемые буруны могут залить элементы системы зажигания вашего автомобиля, и двигатель заглохнет. Двигатель также может заглохнуть, если выпускная труба окажется под водой. Пока выпускная труба будет находиться под водой, вы не сможете запустить двигатель. Помните, что при проезде через воду детали тормозных механизмов намокают, что приводит к увеличению тормозного пути вашего автомобиля.

Начало движения и рекомендации по вождению автомобиля

ПРЕДОСТЕРЕЖЕНИЕ

Движение через быстро текущие потоки воды представляет опасность. Поток воды глубиной всего лишь в пятнадцать сантиметров может унести ваш автомобиль ниже по течению, и вы и ваши пассажиры можете утонуть.

Даже небольшой поток воды может подмыть почву под колесами вашего автомобиля. В результате колеса могут потерять сцепление с поверхностью, и ваш автомобиль может перевернуться.

Избегайте движения через потоки воды, движущиеся с большой скоростью.

■ **ПАРКОВКА АВТОМОБИЛЯ**

АВТОМАТИЧЕСКАЯ КОРОБКА ПЕРЕДАЧ (ДОПОЛНИТЕЛЬНОЕ ОБОРУДОВАНИЕ)

ПРЕДОСТЕРЕЖЕНИЕ

Паркуйте автомобиль таким образом, чтобы исключить возможность его внезапного трогания с места.

Прежде чем покидать автомобиль, убедитесь, селектор автоматической коробки передач находится в положении **P** (Стоянка), и что стояночный тормоз полностью затянут.

В противном случае автомобиль может внезапно тронуться с места. Вы или другие люди можете получить травмы.

Чтобы перевести селектор автоматической коробки передач в положение **P** (Стоянка), выполните следующее:

1. Нажмите на педаль тормоза и удерживайте ее в этом положении.
2. Затяните стояночный тормоз.

ПРЕДОСТЕРЕЖЕНИЕ

Убедитесь в том, что в раздаточной коробке включен режим движения, а не "нейтраль". В противном случае автомобиль может покатиться, даже если селектор автоматической коробки передач находится в положении **P** (Стоянка).

3. Переведите селектор автоматической коробки передач в положение **P** (Стоянка).
 - Нажмите на кнопку, расположенную в торце рычага.
 - Переведите рычаг селектора автоматической коробки передач вперед до упора.
4. Поверните ключ зажигания в положение **LOCK** (Блокировка).
5. Оставляя автомобиль без присмотра, закройте все двери и заберите с собой ключ зажигания.

ПРЕДОСТЕРЕЖЕНИЕ

Не оставляйте автомобиль с работающим двигателем без присмотра.

Автомобиль может внезапно тронуться с места. Вы или другие люди можете получить травмы.

Паркуйте автомобиль на ровной поверхности, полностью затягивайте стояночный тормоз и переключайте селектор автоматической коробки передач в положение **P** (Стоянка).

Если вы оставляете свой автомобиль, полностью затяните стояночный тормоз и переключите селектор автоматической коробки передач в положение **P** (Стоянка), однако не включайте раздаточную коробку в режим **N** (Нейтраль). Оставляйте раздаточную коробку в одном из режимов движения.

ПРЕДОСТЕРЕЖЕНИЕ

Если вы оставите автомобиль с работающим двигателем без присмотра, то двигатель может перегреться и даже загореться. При этом вы или другие люди можете получить серьезные травмы. Не оставляйте двигатель работающим, когда вы покидаете автомобиль.

Если вы вынуждены оставить автомобиль с работающим двигателем, то нажмите на педаль рабочего тормоза после того, как вы перевели рычаг селектора в положение **P** (Стоянка), и попытайтесь перевести рычаг селектора автоматической коробки передач из положения **P** (Стоянка), не потянув его предварительно на себя. Если вам это удастся, значит, селектор коробки передач был не полностью переведен и заблокирован в положении **P** (Стоянка).

Начало движения и рекомендации по вождению автомобиля

ПРЕДОСТЕРЕЖЕНИЕ

Прежде чем покидать автомобиль, убедитесь, что селектор автоматической коробки передач находится в положении **P** (Стоянка), и что стояночный тормоз полностью затянут. Не пытайтесь перевести селектор положение **P** (Стоянка) во время движения автомобиля.

Убедитесь в том, что в раздаточной коробке включен режим движения, а не режим **N** (Нейтраль). В противном случае автомобиль может покатиться, даже если селектор автоматической коробки передач находится в положении **P** (Стоянка).

Блокировка трансмиссионного тормоза

Если вы паркуете свой автомобиль на уклоне, обязательно полностью затяните стояночный тормоз, прежде чем переводить рычаг селектора автоматической коробки передач в положение **P** (Стоянка). В противном случае, избыточная нагрузка на стояночный механизм затруднит последующее переключение селектора автоматической коробки передач из положения **P** (Стоянка). Перед началом движения, обязательно сначала переключите селектор передач из положения **P** (Стоянка), а затем отпустите стояночный тормоз.

Если вы не можете перевести селектор автоматической коробки передач из положения **P** (Стоянка), то, возможно, вам придется прибегнуть к помощи другого автомобиля, который должен слегка подтолкнуть или подтянуть ваш автомобиль вверх. Это снимет нагрузку с трансмиссионного тормоза и даст вам возможность переместить селектор из положения **P** (Стоянка).

МЕХАНИЧЕСКАЯ КОРОБКА ПЕРЕДАЧ (ДОПОЛНИТЕЛЬНОЕ ОБОРУДОВАНИЕ)

1. Удерживайте нажатой педаль сцепления.
2. После парковки переведите рычаг механической коробки передач в положение R (Задний ход) и полностью затяните стояночный тормоз.
3. Поверните ключ зажигания в положение **LOCK** (Блокировка).
4. Выньте ключ из замка зажигания.
5. Отпустите педаль сцепления.

■ СЦЕПЛЕНИЕ КОЛЕС С ДОРОГОЙ

Автомобиль имеет три системы, которые позволяют управлять его поведением на дороге: система рулевого управления, тормозная система и педаль акселератора. Для сохранения контроля над автомобилем **не воздействуйте** на органы управления этими системами свыше разумных пределов.

Противобуксовочная система

Эта система автоматически ограничивает проскальзывание колёс на скользкой дороге.

Для получения более подробной информации о противобуксовочной системе см. главу 1.

Система Stabilitrak® (Дополнительное оборудование)

Эта система способна выборочно воздействовать на тормозные механизмы каждого колеса по отдельности, для поддержания курсовой устойчивости автомобиля при движении в сложных условиях.

Для получения более подробной информации о системе Stabilitrak® см. главу 1.

Начало движения и рекомендации по вождению автомобиля

Блокируемый дифференциал задней оси (дополнительное оборудование)

Блокируемый дифференциал задней оси позволяет получить дополнительное тяговое усилие при движении по грязи, снегу, песку, крутым холмам и пересеченной местности.

ВНИМАНИЕ

Запрещается включать блокировку дифференциала заднего ведущего моста, если ваш автомобиль застрял и колеса пробуксовывают.

В противном случае вы можете повредить узлы и агрегаты вашего автомобиля.

Гарантия изготовителя не распространяется на устранение возможных повреждений.

Всегда включайте блокировку дифференциала заднего ведущего моста перед преодолением местности или препятствий, если существует вероятность того, что автомобиль застрянет.



Кнопка блокировки дифференциала заднего ведущего моста расположена на панели управления, справа от кнопок управления раздаточной коробкой.

Для блокировки заднего дифференциала, выполните следующее:

1. Включите раздаточную коробку в режим 4 LO LOCK (Полный привод на понижающей передаче с блокировкой межосевого дифференциала).

Для получения более подробной информации см. раздел "Система полного привода" ранее в этой главе.

2. Если автомобиль стоит на месте или движется со скоростью не более 3 км/ч, нажмите на кнопку блокировки дифференциала заднего моста. Индикатор системы начнет мигать. Когда индикатор перестанет мигать и начнет гореть постоянно, это означает, что дифференциал заднего моста заблокирован.

Дифференциал заднего моста разблокируется, если скорость автомобиля превысит 32 км/ч, или если напряжение аккумуляторной батареи упадет ниже критического значения, или если раздаточная коробка будет переключена из режима 4 LO LOCK (Полный привод на понижающей передаче с блокировкой межосевого дифференциала).

ВНИМАНИЕ

Запрещается использовать блокировку дифференциала заднего моста на дорогах с твердым покрытием.

В противном случае вы можете повредить узлы и агрегаты вашего автомобиля.

Гарантия изготовителя не распространяется на устранение возможных повреждений.

При движении по дорогам с твердым покрытием используйте только режим 4 H.

■ РУЛЕВОЕ УПРАВЛЕНИЕ

Система гидроусилителя рулевого управления

Если гидроусилитель рулевого управления перестал работать в связи с остановкой двигателя или неисправностью системы гидроусилителя, вы по-прежнему сможете управлять автомобилем, однако усилие на рулевом колесе возрастет.

■ ТОРМОЗНАЯ СИСТЕМА

Если двигатель заглох при движении автомобиля, тормозите обычным способом, но не нажимайте резко на педаль тормоза. После остановки двигателя тормозной усилитель способен еще несколько раз облегчить нажатие на педаль тормоза, однако с каждым разом его усиливающий эффект будет снижаться.

Педаль тормоза будет жестче, а тормозной путь автомобиля может увеличиться.

Начало движения и рекомендации по вождению автомобиля

Индикаторы износа тормозных колодок дисковых тормозных механизмов

Ваш автомобиль оборудован дисковыми тормозными механизмами всех четырех колес.

Тормозные колодки имеют звуковые сигнализаторы предельного износа, которые издадут звук высокой частоты, когда тормозные колодки изношены и требуют замены.

Тормозные накладки следует заменять только комплектами.

ПРЕДОСТЕРЕЖЕНИЕ

Предупредительный звуковой сигнал, раздающийся при торможении, означает, что скоро эффективность работы вашей тормозной системы уменьшится. Это может привести к аварии. Если вы слышите предупредительный звуковой сигнал, извещающий вас о предельном износе тормозных колодок, замените тормозные колодки.

ВНИМАНИЕ

Продолжение эксплуатации автомобиля с изношенными тормозными колодками может привести к необходимости дорогостоящего ремонта тормозной системы.

Регулировка зазоров в тормозных механизмах

При каждом нажатии на педаль тормоза зазор между тормозными колодками и тормозными дисками регулируется автоматически.

Величина хода педали тормоза

Обратитесь к вашему дилеру, если педаль тормоза не возвращается в нормальное положение, или если ход педали внезапно увеличился. Это может быть признаком неисправности тормозной системы.

Электронный модуль управления антиблокировочной тормозной системой

Антиблокировочная тормозная система (АБС) позволяет сохранить курсовую устойчивость автомобиля при торможении на мокром или скользком дорожном покрытии. Она автоматически контролирует работу тормозных механизмов при торможении.

Это случается только тогда, когда при торможении одно или несколько колес оказываются заблокированными. В этом случае вам не нужно последовательно нажимать и отпускать педаль тормоза, чтобы разблокировать колеса. Достаточно нажать на педаль тормоза до упора и удерживать ее в этом положении. Вы можете почувствовать или услышать, как работает система, но это нормальное явление.

Для получения более подробной информации см. пункт «Сигнализатор неисправности антиблокировочной системы» в главе 1.

Начало движения и рекомендации по вождению автомобиля

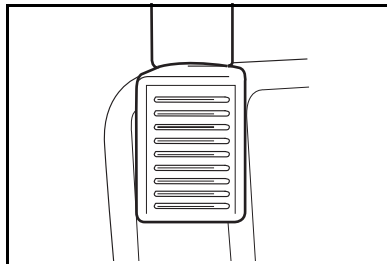

Стояночный тормоз

Педадь стояночного тормоза расположена слева от левой ноги водителя.

Чтобы включить стояночный тормоз, правой ногой удерживайте нажатой педаль рабочего тормоза, а левой ногой нажмите на педаль стояночного тормоза.

Если включен стояночный тормоз и скорость движения автомобиля превышает 5 км/ч в течение, по крайней мере, 3 секунд, то начнет мигать сигнализатор неисправности тормозной системы, и прозвучит сигнал гонга.

См. также параграф «Сигнализатор неисправности тормозной системы» в главе 1.

ВНИМАНИЕ

Не начинайте движение с включенным стояночным тормозом.

Движение с затянутым стояночным тормозом может вызвать перегрев тормозных механизмов задних колес. Это может привести к повреждению тормозной системы или других систем автомобиля.

Перед началом движения убедитесь в том, что сигнализатор тормозной системы не горит.

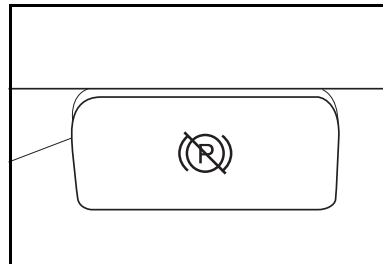

Чтобы отпустить стояночный тормоз, нажмите правой ногой на педаль рабочего тормоза, и потяните на себя рукоятку отпуская стояночного тормоза, расположенную над педалью рабочего тормоза.

■ ЗАГРУЗКА АВТОМОБИЛЯ

ПРЕДОСТЕРЕЖЕНИЕ

Вещи, которые вы перевозите в автомобиле, могут сорваться со своих мест и ударить или поранить людей, находящихся в салоне, при резком торможении или повороте, либо в случае аварии. Кладите багаж в грузовое отделение вашего автомобиля, и старайтесь распределять его равномерно. Не укладывайте в салоне друг на друга перевозимые вещи так, чтобы они выступали над спинками сидений. Не оставляйте в салоне незакрепленными детские кресла. Постарайтесь закрепить все предметы, перевозимые в автомобиле. Не оставляйте спинки сидений сложенными, кроме случаев, когда это действительно необходимо.

Исключительно важно знать максимальный вес груза, который может перевозить ваш автомобиль.

Этот вес называется максимальной грузоподъемностью автомобиля.

Максимальная грузоподъемность включает массу всех пассажиров, груза и массу всего оборудования, дополнительно установленного после изготовления автомобиля.

Гарантия изготовителя не распространяется на поломки деталей или узлов, вызванные перегрузкой автомобиля.

ПРЕДОСТЕРЕЖЕНИЕ

Компоненты вашего автомобиля рассчитаны таким образом, чтобы обеспечить удовлетворительную эксплуатацию автомобиля при условии, что вы не будете загружать его свыше максимальной разрешенной массы. Кроме того, не допускается превышать максимально разрешенную нагрузку на переднюю и заднюю ось.

Перегрузка может привести к потере контроля над автомобилем и стать причиной аварии. Перегрузка способна также сократить срок службы вашего автомобиля.

Начало движения и рекомендации по вождению автомобиля

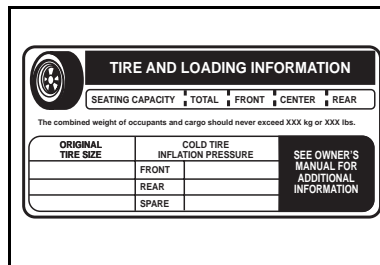

Табличка с информацией о шинах и загрузке автомобиля

На этой табличке указываются размеры шин и рекомендуемая величина давления воздуха в шинах.

Для получения более подробной информации см. параграф «Шины» в Главе 4.

Эта табличка обычно установлена в одном из следующих мест:

- на задней стойке проема двери водителя
- на заднем торце двери водителя

На этой табличке также указывается пассажировместимость и максимальная грузоподъемность вашего автомобиля.

Запрещается загружать автомобиль до массы, превышающей максимально разрешенную массу.

Для получения более подробной информации о шинах и загрузке автомобиля см. также параграф «Сертификационная табличка/ табличка с информацией о шинах».

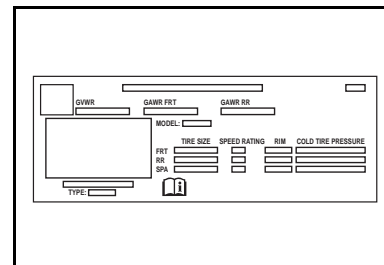

Сертификационная табличка/ табличка с информацией о шинах

На сертификационной табличке, которая обычно расположена на заднем торце двери водителя или на задней стойке проема двери водителя, указана максимальная разрешенная масса автомобиля.

Максимальная разрешенная масса автомобиля представляет собой максимальную допустимую массу груженого автомобиля. Она включает в себя массу автомобиля, всех пассажиров, багажа, топлива и прочих эксплуатационных жидкостей, а также нагрузку от прицепа, приходящуюся на сцепное устройство, в том случае, если вы буксируете прицеп.

Установка более прочных компонентов подвески не увеличивает максимальную допустимую массу вашего автомобиля. Для получения подробной информации о правильной загрузке автомобиля обратитесь к вашему дилеру.

Максимальная нагрузка на переднюю и заднюю ось

В этой табличке также указана максимальная масса, которая может приходиться на переднюю ось (допустимая нагрузка на переднюю ось – front Gross Axle Weight Rating), и максимальная масса, которая может приходиться на заднюю ось (допустимая нагрузка на заднюю ось – rear Gross Axle Weight Rating).

Масса перевозимого груза должна быть правильно распределена между передней и задней осью.

Если вы хотите узнать правильность нагрузок на переднюю и заднюю оси или полную массу автомобиля, взвесьте автомобиль на весовой станции. Для этого вы можете обратиться к вашему дилеру.

Начало движения и рекомендации по вождению автомобиля

■ БУКСИРОВКА ПРИЦЕПА

ПРЕДОСТЕРЕЖЕНИЕ

Использование неправильного оборудования и несоблюдение правил буксировки прицепов может привести к потере контроля над автомобилем. Это может стать причиной серьезной аварии.

Например, если вы будете буксировать слишком тяжелый прицеп, эффективность тормозной системы вашего автомобиля может оказаться недостаточной, или она может вообще не работать.

Вы или ваши пассажиры можете получить серьезные травмы.

ВНИМАНИЕ

Неправильная буксировка прицепа может привести к поломке вашего автомобиля и необходимости дорогостоящего ремонта, на который не будет распространяться гарантия изготовителя. Для правильной буксировки прицепа, следуйте всем рекомендациям, изложенным в этом разделе.

Если вы решили использовать ваш автомобиль для буксировки прицепа, обратитесь к вашему дилеру за информацией о буксировочных возможностях вашего автомобиля.

Максимальная масса прицепа, который может буксировать ваш автомобиль, зависит от цели, для которой вы используете прицеп, а также специального оборудования, установленного на автомобиле. Информацию о буксировочных возможностях вашего автомобиля, требуемом для этого специальном оборудовании и имеющемся в продаже дополнительном оборудовании можно получить у вашего дилера. Установка буксировочного оборудования должна производиться только вашим дилером. Ваш дилер знает все технические спецификации, относящиеся к правильной установке буксировочного оборудования, и знает обо всех изменениях, которые необходимо внести в конструкцию автомобиля.

Если вы решили использовать ваш автомобиль для буксировки прицепа, необходимо выполнять несколько важных требований:

- Запрещено превышать максимальную допустимую нагрузку на любую ось и максимальную разрешенную массу автомобиля.

Нагрузка, создаваемая на буксировочное устройство дышлом прицепа, должна быть включена в общую массу автомобиля.

Для получения более подробной информации см. параграф «Загрузка автомобиля» ранее в данной главе.

- Максимальная разрешенная масса автопоезда представляет собой максимальную разрешенную сумму массы груженого автомобиля и буксируемого прицепа. Не забудьте включить в эту величину массу людей, которые будут ехать в автомобиле.

Общая масса автомобиля и прицепа не должна превышать максимальной разрешенной массы автопоезда.

- Не буксируйте прицеп в течение первых 800 километров пробега нового автомобиля. Это может привести к поломке двигателя, ведущих мостов и других узлов и деталей.

- В течение первых 800 км буксировки прицепа, не превышайте скорость 80 км/ч и не допускайте разгонов с полностью нажатой педалью акселератора.

- Убедитесь, что давление воздуха в шинах вашего автомобиля соответствует рекомендованной величине для холодных шин.

Для определения рекомендованной величины давления воздуха в шинах вашего автомобиля обратитесь к табличке с информацией о шинах.

Для получения более подробной информации см. параграф «Загрузка автомобиля» ранее в данной главе.

Начало движения и рекомендации по вождению автомобиля

- Запрещается буксировать прицеп с массой, превышающей максимальную разрешенную массу прицепа.
- Нагрузка, создаваемая на буксировочное устройство дышлом прицепа, должна быть включена в общую массу автомобиля.

Нагрузка на сцепное устройство от дышла прицепа не должна превышать 227 кг.

- Для снижения воздействия веса от дышла прицепа на заднюю ось вашего автомобиля, выбирайте такое сцепное устройство и положение кронштейна, при котором шаровая опора сцепного устройства будет находиться как можно ближе к автомобилю.

- При использовании сцепного устройства с перераспределением нагрузки не выходите за пределы задней оси до установки пружинных рычагов, распределяющих нагрузку. Рекомендуется использовать ограничители колебаний прицепа

См. параграф "Сцепные устройства" далее в этой главе.

- Если ваш автомобиль оборудован автоматической коробкой передач, то для буксировки прицепа используйте положение селектора **D** (Движение).

Если автоматическая коробка передач слишком часто переключается на пониженную передачу, вы можете переключить селектор коробки передач в положение **3** (Третья передача) или, при необходимости, на еще более низкую передачу.

Если ваш автомобиль оборудован механической коробкой передач, то при буксировке прицепа не рекомендуется использовать высшую передачу.

- При буксировке прицепа избегайте парковки вашего автомобиля на подъеме или спуске. Если вам все же необходимо остановиться на уклоне, попросите кого-нибудь установить противооткатные клинья под колеса прицепа.

Для получения более подробной информации см. параграф "Парковка на уклонах" ниже в данной главе.

ПРЕДОСТЕРЕЖЕНИЕ

Прицепы массой более 680 кг должны быть оборудованы тормозной системой соответствующих размеров.

 **ПРЕДОСТЕРЕЖЕНИЕ**

Если вы используете сцепное устройство с распределителем нагрузки, то нагрузка от дышла прицепа на сцепное устройство должна составлять от 10 до 15 процентов от массы груженого прицепа.

Запрещается превышать максимальную разрешенную нагрузку от дышла прицепа на сцепное устройство.

Рекомендации по буксировке прицепов:

- Запрещается превышать максимальную грузоподъемность вашего автомобиля. Эта величина представляет собой максимальную массу груза, который может перевозить ваш автомобиль, не включая общий вес пассажиров.

- Взвесьте ваш автомобиль вместе с прицепом.

Если вы используете сцепное устройство с распределителем нагрузки, то взвешивайте автомобиль без пружинных штанг.

Запрещено превышать максимальную допустимую нагрузку на любую ось и максимальную разрешенную массу автомобиля.

- Для обеспечения наилучших динамических и эксплуатационных характеристик необходимо правильно распределять груз, а также правильно выбрать сцепное устройство и тормозную систему прицепа.

Начало движения и рекомендации по вождению автомобиля

Сцепные устройства

Правильный выбор сцепного устройства имеет очень важное значение. Боковой ветер и неровности дороги – вот только две из целого ряда причин, по которым необходимо правильно выбрать сцепное устройство, чтобы избежать аварии при движении с прицепом. Ниже приведены некоторые правила, которые необходимо строго соблюдать:

- Максимальная разрешенная масса грузов, переводимых в автомобиле и прицепе, зависит от типа автомобиля и двигателя, и запрещено ее превышать.

- При буксировке тяжелых прицепов обязательно используйте правильно установленное сцепное устройство с распределителем нагрузки и ограничителями колебаний прицепа соответствующих размеров. Использование такого оборудования имеет важное значение для правильного распределения нагрузки автомобиля и обеспечения хорошей управляемости и устойчивости автопоезда.

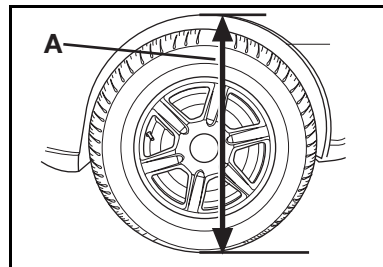

- При использовании сцепного устройства с распределителем нагрузки, установите его таким образом, чтобы расстояние А оставалось неизменным до и после присоединения прицепа.

Запрещается превышать максимальную разрешенную массу автомобиля, нагрузку на какую-либо ось или максимальную разрешенную массу автопоезда.

Для получения более подробной информации о буксировке прицепа обратитесь за консультацией к вашему дилеру.

Страховочные цепи

Необходимо всегда устанавливать страховочные цепи, связывающие ваш автомобиль с прицепом. Протяните цепи крест-накрест под дышлом прицепа, чтобы дышло не упало на дорогу, если оно отсоединится от сцепного устройства. Инструкции по установке страховочных цепей можно получить у изготовителя сцепного устройства или прицепа.

Страховочные цепи должны провисать на достаточную величину, чтобы не препятствовать поворотам автопоезда. Однако при этом страховочные цепи не должны касаться земли.

Тормозная система прицепа

Прицепы массой более 680 кг должны быть оборудованы тормозной системой соответствующих размеров.

Обычно тормозная система прицепа может подключаться к гидравлической тормозной системе вашего автомобиля. Однако при этом необходимо иметь в виду следующее:

- Тормозная система прицепа должна выдерживать давление до 20650 кПа. В противном случае тормозную систему прицепа нельзя подключать к тормозной системе вашего автомобиля.

- Запрещается подключать тормозную систему прицепа к гидравлической тормозной системе вашего автомобиля, если тормозная система прицепа будет использовать более чем $0,3 \text{ см}^3$ тормозной жидкости из главного цилиндра. В противном случае, это может привести к неправильному функционированию обеих систем. Тормозная система может полностью перестать функционировать.

Если тормозная система прицепа может быть подключена к гидравлической тормозной системе вашего автомобиля, то подключайте ее к штуцеру главного тормозного цилиндра, подающего жидкость к тормозным механизмам задних колес. При этом необходимо использовать стальные тормозные трубопроводы. Запрещается использовать медные трубопроводы.

Начало движения и рекомендации по вождению автомобиля

Указатели поворота прицепа

При буксировке прицепа может потребоваться установка на ваш автомобиль дополнительной электрической проводки. Обратитесь к вашему дилеру.

При буксировке прицепа индикаторы указателей поворота на приборной панели будут мигать даже в том случае, если лампа указателя поворота прицепа перегорела. Вы будете думать, что водители автомобилей, следующих сзади, видят подаваемый вами сигнал поворота, однако это будет не так. Поэтому необходимо время от времени проверять работу световых приборов прицепа.

Парковка на уклонах

ПРЕДОСТЕРЕЖЕНИЕ

Если вы буксируете прицеп, то избегайте парковки на уклоне. Если что-нибудь произойдет, ваш автомобиль с прицепом может начать двигаться. При этом могут пострадать люди, а ваш автомобиль и прицеп могут быть повреждены.

При буксировке прицепа избегайте парковки вашего автомобиля на подъеме или спуске. Если вы все же вынуждены поставить ваш автомобиль с прицепом на стоянку на уклоне, то необходимо выполнить следующее:

1. Нажмите на педаль тормоза, но пока не переводите рычаг коробки передач в положение **P** (Стоянка) для автоматической коробки передач или в положение какой-либо передачи для движения для механической коробки передач.

Если автомобиль стоит по направлению к спуску, поверните колеса по направлению к обочине. Если автомобиль стоит по направлению к подъему, поверните колеса в сторону движущегося потока транспорта.

2. Попросите кого-нибудь установить противооткатные клинья под колеса прицепа.
3. После установки противооткатных клиньев отпустите педаль тормоза, чтобы колеса прицепа уперлись в противооткатные клинья.
4. Снова нажмите на педаль тормоза. Затем затяните стояночный тормоз и переместите селектор автоматической коробки передач в положение **P** (Стоянка) при автоматической коробке передач, или включите любую передачу для движения в механической коробке передач.
5. Отпустите педаль рабочего тормоза.

 **ПРЕДОСТЕРЕЖЕНИЕ**

Прежде чем покидать автомобиль, убедитесь, что селектор автоматической коробки передач находится в положении **P** (Стоянка), и что стояночный тормоз полностью затянут. Если ваш автомобиль оборудован механической коробкой передач, то выключите двигатель и полностью затяните стояночный тормоз.

Когда вы собираетесь начинать движение после стоянки на уклоне, нажмите на педаль рабочего тормоза и удерживайте ее нажатой при запуске двигателя, включении передачи движения и выключении стояночного тормоза.

Медленно сдвиньте автомобиль и прицеп с места, чтобы колеса прицепа не упирались в противооткатные клинья.

Остановите автомобиль и попросите кого-нибудь вынуть из-под колес противооткатные клинья.

Начало движения и рекомендации по вождению автомобиля

Проводка для буксировки прицепа

КОМПЛЕКТ ПРОВОДКИ ДЛЯ БУКСИРОВКИ ЛЕГКИХ ПРИЦЕПОВ (ДОПОЛНИТЕЛЬНОЕ ОБОРУДОВАНИЕ)

Если ваш автомобиль не оборудован пакетом для буксировки прицепов, то жгут электро-проводки будет включать в себя обрезанные провода.

ВНИМАНИЕ:

При необходимости подключения системы электрооборудования прицепа обратитесь к вашему дилеру.

Если вы решили использовать ваш автомобиль для буксировки прицепа, обратитесь к вашему дилеру за информацией о буксировочных возможностях вашего автомобиля.

Установка буксировочного оборудования должна производиться только вашим дилером. Ваш дилер знает все технические спецификации, относящиеся к правильной установке буксировочного оборудования, и знает обо всех изменениях, которые необходимо внести в конструкцию автомобиля.

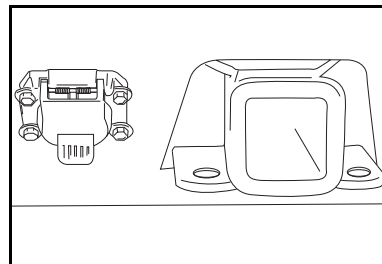

КОМПЛЕКТ ПРОВОДКИ ДЛЯ БУКСИРОВКИ ТЯЖЕЛЫХ ПРИЦЕПОВ (ДОПОЛНИТЕЛЬНОЕ ОБОРУДОВАНИЕ)

Жгут электропроводки имеет 7-контактный разъем, который при помощи кронштейна крепится к плите сцепного устройства.

ВНИМАНИЕ:

При необходимости подключения системы электрооборудования прицепа обратитесь к вашему дилеру.

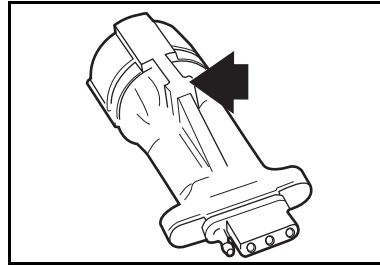

Прицепы массой более 680 кг должны быть оборудованы тормозной системой соответствующих размеров.

Для получения более подробной информации о буксировке прицепа обратитесь за консультацией к вашему дилеру.

Если вы собираетесь буксировать легкий прицеп, оборудованный стандартным 4-контактным разъемом, вы можете приобрести переходный адаптер у вашего дилера.

ЧЕТЫРЕХКОНТАКТНЫЙ АДАПТЕР (ДОПЛИТЕЛЬНОЕ ОБОРУДОВАНИЕ)

Если вы собираетесь буксировать легкий прицеп, оборудованный стандартным 4-контактным разъемом, вы можете приобрести переходный адаптер у вашего дилера.

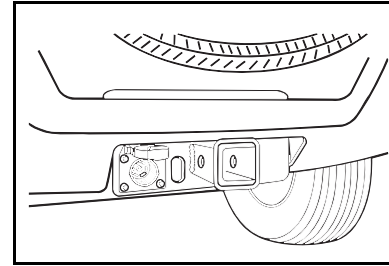

Подключите адаптер таким образом, чтобы выступ был обращен вверх. Крышка разъема контакта войдет в контакт с выступом и зафиксирует адаптер в необходимом положении.

Подключите четырехконтактный разъем к адаптеру.

Начало движения и рекомендации по вождению автомобиля

Техническое обслуживание автомобиля при буксировке прицепа

При буксировке прицепа требуется сокращение интервалов между очередными техническими обслуживаниями вашего автомобиля. Для более подробной информации см. график регламентного технического обслуживания в сервисном буклете.

Периодически проверяйте надежность затяжки всех болтов и гаек сцепного устройства.

■ БУКСИРОВКА АВТОМОБИЛЯ С ЦЕЛЬЮ ОТДЫХА

Если вы хотите буксировать ваш автомобиль за другим автомобилем для использования его по прибытии к месту назначения, убедитесь, что вы используете правильное буксировочное оборудование. Выполняйте все требования инструкций, которые прилагаются к буксировочному оборудованию.

Существуют два основных метода буксировки автомобиля:

- буксировка автомобиля с опорой всех четырех колес на дорогу
- буксировка автомобиля с опорой двух колес на дорогу и с двумя колесами, находящимися на грузовой платформе тягача.

БУКСИРОВКА АВТОМОБИЛЯ С ОПОРОЙ ВСЕХ ЧЕТЫРЕХ КОЛЕС НА ДОРОГУ

Используйте следующую процедуру:

1. Переведите рычаг селектора автоматической коробки передач в положение **N** (Нейтраль).
2. Заглушите двигатель, но оставьте зажигание включенным.
3. Полностью затяните стояночный тормоз.
4. Надежно соедините буксируемый автомобиль с тягачом.
5. Включите раздаточную коробку в режим **N** (Нейтраль).

Для получения более подробной информации см. раздел "Система полного привода" ранее в этой главе.

⚠ ПРЕДОСТЕРЕЖЕНИЕ

Если в раздаточной коробке включена нейтраль, ваш автомобиль может покатиться, даже если селектор автоматической коробки передач находится в положении **P** (Стоянка), или если включена передача движения в механической коробке передач. При этом вы или другие люди можете получить серьезные травмы. Убедитесь, что включен стояночный тормоз, прежде чем переключать раздаточную коробку в нейтральное положение.

6. Переведите селектор автоматической коробки передач в положение **P** (Стоянка). Включите механическую коробку передач в положение 1 (Первая передача).
7. Отпустите рычаг стояночного тормоза.
8. Выключите зажигание.

После окончания буксировки автомобиля, обратитесь к разделу "Полноприводная трансмиссия" ранее в данной главе для информации о правильном переключении раздаточной коробки из режима "нейтраль".

БУКСИРОВКА АВТОМОБИЛЯ С ОПОРОЙ ДВУХ КОЛЕС НА ДОРОГУ И С ДВУМЯ КОЛЕСАМИ, НАХОДЯЩИМИСЯ НА ГРУЗОВОЙ ПЛАТФОРМЕ ТЯГАЧА

Запрещается буксировать ваш автомобиль с опорой колес одной оси на дорогу и с погрузкой другой оси на грузовую платформу тягача.

ВНИМАНИЕ

Буксировка вашего автомобиля с опорой двух колес на дорогу и с двумя колесами, находящимися на грузовой платформе тягача, приведет к повреждению компонентов трансмиссии.

См. параграф «Буксировка автомобиля с опорой всех четырех колес на дорогу» ранее в данной главе.

Глава 4 – Ремонт и техническое обслуживание

Руководство по техническому обслуживанию	275	Рекомендованные жидкости и смазочные материалы	303
Дополнительное оборудование	275	Шины	305
Топливо	275	Давление воздуха в шинах	306
Заправка бака топливом	277	Контроль технического состояния шин и перестановка колес	311
Рычаг открывания капота	280	Замена шин	312
Моторный отсек	280	Цепи противоскольжения	314
Моторное масло	282	Запасное колесо	314
Охлаждающая жидкость двигателя	287	Колеса	315
Рабочая жидкость автоматической коробки передач	291	Балансировка колес и регулировка углов установки управляемых колес	315
Рабочая жидкость механической коробки передач	293	Замена колес	315
Рабочая жидкость гидропривода сцепления (Механическая коробка передач)	294	Идентификационный номер автомобиля (VIN)	318
Рабочая жидкость раздаточной коробки (Автомобили с постоянным полным приводом)	295	Идентификационная табличка для заказа запасных частей	318
Масло для картера переднего моста	296	Электрические предохранители и автоматы защиты цепей	319
Масло для картера заднего моста	296	Блок электрических предохранителей в моторном отсеке	321
Жидкость гидроусилителя рулевого управления	297		
Тормозная жидкость в бачке главного тормозного цилиндра	298		
Жидкость омывателя ветрового стекла	300		
Аккумуляторная батарея	301		
Воздухоочиститель/воздушный фильтр	302		

Глава 4 – Ремонт и техническое обслуживание

Замена ламп накаливания	325
Характеристики ламп накаливания для замены	327
Технические характеристики агрегатов и заправочные емкости	328
Технические характеристики агрегатов	328
Заправочные емкости (приблизительные значения)	329
Максимальная скорость автомобиля	330

■ РУКОВОДСТВО ПО ТЕХНИЧЕСКОМУ ОБСЛУЖИВАНИЮ

Рекомендуемые интервалы между техническими обслуживаниями существенно зависят от климата, географического расположения, характера местности и условий вождения.

В сервисном буклете, изданном на языке вашей страны, который вы получаете при покупке нового автомобиля, приводятся интервалы для различных операций по техническому обслуживанию, требуемые для вашего региона. Убедитесь, что вы придерживаетесь интервалов между техническими обслуживаниями, указанных в сервисном буклете, изданном на языке вашей страны, и не используйте интервалы, приводимые в аналогичной книжке, изданной на английском языке, которую вы также можете получить при покупке автомобиля.

■ ДОПОЛНИТЕЛЬНОЕ ОБОРУДОВАНИЕ

Установка дополнительного оборудования на ваш автомобиль может повлиять на его динамические характеристики и безопасность.

Самостоятельное внесение изменений в конструкцию автомобиля может отрицательно повлиять на эффективность торможения, устойчивость, плавность хода и управляемость автомобиля, на уровень выброса загрязняющих веществ, аэродинамические характеристики, надежность и долговечность, и привести к неисправности таких электронных систем, как антиблокировочная тормозная система, противобуксочная система и система динамической стабилизации.

На подобные неисправности гарантия изготовителя не распространяется.

Проконсультируйтесь со своим дилером, прежде чем устанавливать на автомобиль какое-либо дополнительное оборудование.

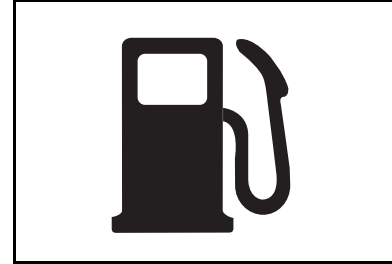

■ ТОПЛИВО

⚠ ПРЕДОСТЕРЕЖЕНИЕ

Пары бензина исключительно легко воспламеняются. Не приближайтесь с искрящими, горящими или дымящимися предметами к местам, где находится бензин.

Ремонт и техническое обслуживание

ВНИМАНИЕ

Используйте только чистое топливо. Загрязненное топливо может привести к снижению срока службы топливной системы и двигателя вашего автомобиля.

Запрещается использовать топливо, содержащее этанол. Использование топлива, содержащего этанол, приведет к повреждению двигателя вашего автомобиля.

Не используйте топливо, содержащее присадку, называемую ММТ (метилциклопентадиенилтрикарбонил марганца), повышающую октановое число.

ВНИМАНИЕ

Ваш автомобиль не предназначен для использования топлива, содержащего метанол. Метанол может вызвать коррозию металлических деталей и разрушение пластмассовых и резиновых деталей топливной системы. Гарантия изготовителя не распространяется на устранение неисправностей, вызванных использованием топлива, содержащего метанол.

Двигатель вашего автомобиля предназначен для использования исключительно неэтилированного бензина. Использование этилированного бензина может повлиять на характеристики вашего двигателя, а возможные неисправности не будут покрываться гарантийными обязательствами.

Использование рекомендованного бензина является важной частью программы технического обслуживания вашего автомобиля.

Вы должны использовать только высококачественный неэтилированный бензин, соответствующий требованиям ГОСТ Р 51105-97 и удовлетворяющий изложенным ниже минимальным требованиям к октановому числу.

Используйте бензин с октановым числом не менее 91 по исследовательскому методу.

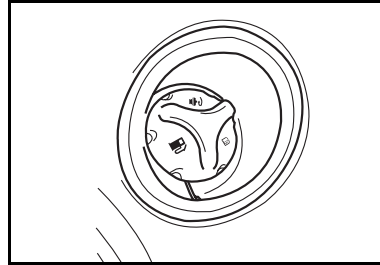

Запрещается использовать бензин с октановым числом, меньшим рекомендуемого. Использование бензина, не соответствующего изложенным выше требованиям, может привести к возникновению неисправностей двигателя и отмене гарантии изготовителя.

Если сильная детонация слышна при работе двигателя на бензине с рекомендуемым октановым числом, обратитесь на сервисную станцию для проверки систем двигателя. Кратковременные детонационные стуки при резком разгоне или преодолении подъема представляют собой нормальное явление.

Заправка бака топливом

Заправочная горловина топливного бака расположена с левой стороны автомобиля.

Для открывания крышки заливной горловины используйте ключ (если крышка оборудована замком).

Снимите крышку заливной горловины топливного бака, медленно повернув ее против часовой стрелки. Для установки крышки на место поверните ее по часовой стрелке. После установки крышки на место, продолжайте вращать ее по часовой стрелке до тех пор, пока не услышите щелчок.

Если крышка заливной горловины топливного бака неправильно закрыта, на дисплее информационного центра водителя появится сообщение **FUEL CAP** (Проверьте крышку топливного бака). См. раздел «Сообщения информационного центра водителя» в главе 1.

Проверьте крышку и убедитесь в том, что она плотно закрыта.

Ремонт и техническое обслуживание

ПРЕДОСТЕРЕЖЕНИЕ

Пары бензина исключительно легко воспламеняются. Не приближайтесь с искрящими, горящими или дымящимися предметами к местам, где находится бензин.

Если брызги бензина попадут на вас и загорятся, вы можете получить тяжелые ожоги.

Во избежание получения травм вами и другими людьми, внимательно ознакомьтесь с инструкциями, имеющимися на заправочных станциях, и строго соблюдайте их.

Останавливайте двигатель перед заправкой топливного бака.

ПРЕДОСТЕРЕЖЕНИЕ

Если вы откроете крышку топливного бака слишком быстро, когда давление паров топлива в баке велико, брызги бензина могут выплеснуться наружу. Поэтому открывайте крышку бака достаточно медленно и осторожно. Подождите, когда пройдет шипящий звук выходящих в атмосферу паров бензина, и только затем снимите крышку.

ВНИМАНИЕ

При замене крышки топливного бака убедитесь, что новая крышка подходит к вашему автомобилю. При использовании неподходящей крышки нарушится атмосферная вентиляция топливного бака, что приведет к серьезному повреждению топливной системы и других элементов. Обратитесь к вашему дилеру, который снабдит вас новой крышкой требуемого образца.

⚠ ПРЕДОСТЕРЕЖЕНИЕ

- Запрещается заливать топливо в канистру, которая стоит в автомобиле.
- Заливайте топливо только в специально предназначенные для этого канистры.
- Не оставляйте включенную топливораздаточную колонку без присмотра.
- Не разрешайте детям приближаться к топливораздаточной колонке.
- Вставьте топливораздаточный пистолет в заливную горловину топливного бака и лишь затем включайте топливораздаточный пистолет.
- Запрещается курить при заправке топливного бака бензином.

⚠ ПРЕДОСТЕРЕЖЕНИЕ

Чтобы оставить пространство для теплового расширения топлива в баке (вызванного теплотой, передаваемой от двигателя), заполняйте бак топливом только до момента автоматического отключения топливораздаточного пистолета.

⚠ ПРЕДОСТЕРЕЖЕНИЕ

Если при заправке начнется возгорание бензина, не вынимайте топливораздаточный пистолет из горловины топливного бака. Для прекращения подачи топлива выключите топливораздаточную колонку. Немедленно сообщите о случившемся работникам заправочной станции и покиньте опасную зону.

ВНИМАНИЕ

Не допускайте попадания брызг бензина на кузов автомобиля. Это может привести к повреждению лакокрасочного покрытия кузова. Если бензин попал на лакокрасочное покрытие кузова, то как можно скорее смойте его.

Ремонт и техническое обслуживание

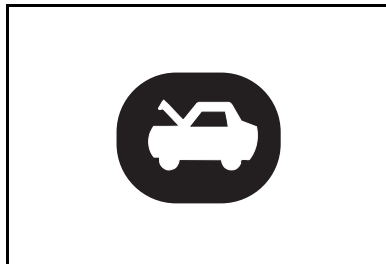

■ РЫЧАГ ОТКРЫВАНИЯ КАПОТА

Для открывания капота вначале потяните за ручку, расположенную в салоне автомобиля в левой нижней части панели управления.

Затем нажмите вверх рычажок вторичного замка, расположенный в передней части автомобиля, и поднимите капот.

⚠ ПРЕДОСТЕРЕЖЕНИЕ

Будьте осторожны, чтобы капли или брызги легковоспламеняющихся веществ не попали на горячие части двигателя. В результате может начаться возгорание двигателя, и вы или другие люди можете получить ожоги.

Прежде чем закрывать капот, убедитесь в том, что крышки всех заправочных емкостей установлены на место и плотно закрыты.

■ МОТОРНЫЙ ОТСЕК

⚠ ПРЕДОСТЕРЕЖЕНИЕ

Электрический вентилятор системы охлаждения может включиться даже при неработающем двигателе. Поэтому будьте осторожны, находясь рядом с электрическим вентилятором.

⚠ ПРЕДОСТЕРЕЖЕНИЕ

Будьте осторожны, чтобы капли или брызги легковоспламеняющихся веществ не попали на горячие части двигателя. В результате может начаться возгорание двигателя, и вы или другие люди можете получить ожоги.

Открыв капот, вы увидите следующие компоненты:

1. Бачок для жидкости стеклоомывателя
2. Расширительный бачок системы охлаждения двигателя
3. Воздухоочиститель/воздушный фильтр двигателя
4. Бачок для рабочей жидкости гидроусилителя рулевого механизма
5. Щуп автоматической коробки передач (при наличии)
6. Крышка маслосаливной горловины двигателя

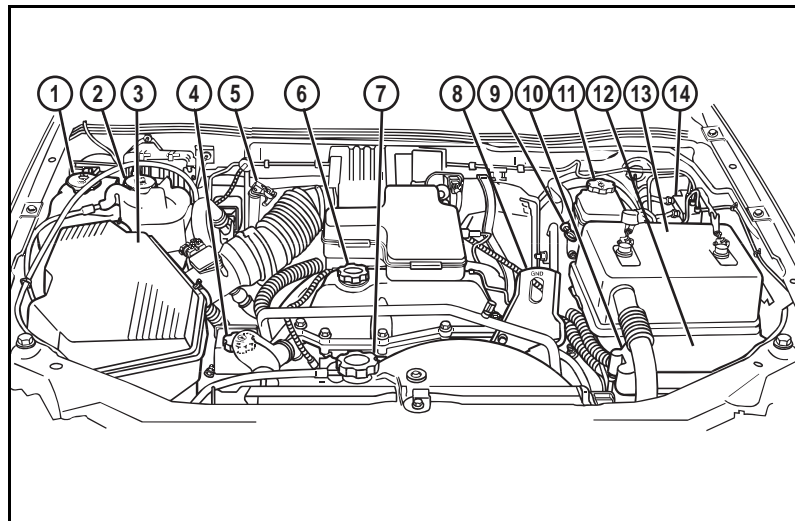

7. Пробка радиатора
8. Дистанционный отрицательный вывод аккумуляторной батареи (**GND**)
9. Масляный щуп двигателя
10. Дистанционный положительный вывод аккумуляторной батареи
11. Бачок с тормозной жидкостью

12. Блок предохранителей в моторном отсеке
13. Аккумуляторная батарея
14. Бачок с рабочей жидкостью гидропривода сцепления (механическая коробка передач)

Прежде чем закрывать капот, убедитесь в том, что крышки всех заправочных емкостей установлены на место и плотно закрыты.

Ремонт и техническое обслуживание



Моторное масло

⚠ ПРЕДОСТЕРЕЖЕНИЕ

Отработанное моторное масло содержит вредные примеси, способные вызвать рак кожи. Тщательно мойте руки после работы с моторным маслом.

Ознакомьтесь с инструкцией поставщика смазочных материалов по использованию и утилизации масел и продуктов, загрязненных маслами.

ВНИМАНИЕ

Использование моторного масла, не рекомендованного производителем, может привести к выходу из строя двигателя вашего автомобиля. На подобные случаи гарантия изготовителя не распространяется.

Для обеспечения оптимальной смазки деталей двигателя необходимо поддерживать правильный уровень моторного масла.

При нормальной эксплуатации двигатель расходует небольшое количество масла, причем новые двигатели обычно имеют несколько повышенный расход масла. Владелец автомобиля несет ответственность за регулярную проверку уровня моторного масла.

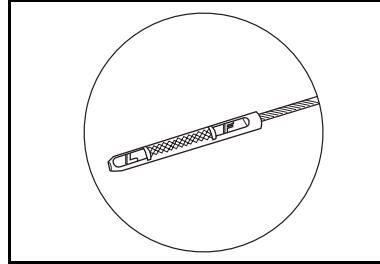

Проверять уровень масла рекомендуется на прогревом двигателе:

- Автомобиль должен стоять на ровной, горизонтальной площадке.
- Остановите двигатель и подождите несколько минут, чтобы масло стекло в масляный поддон.
- Выньте масляный щуп и вытрите его до сухого состояния.
- Вставьте масляный щуп в направляющую трубку до упора.
- Снова выньте масляный щуп и проверьте уровень масла.

Уровень моторного масла должен находиться в зоне щупа, имеющей крестообразную насечку. При необходимости долейте масло. Избегайте долива чрезмерного количества масла, так как это может привести к повреждению двигателя.

ВНИМАНИЕ

Не заливайте в двигатель избыточное количество масла. Если уровень моторного масла в двигателе превысит верхнюю отметку на масляном щупе, это может привести к выходу из строя двигателя.

Вставьте масляный щуп в направляющую трубку до упора.



Выбор качества моторного масла

Настоятельно рекомендуется использовать только те моторные масла, которые имеют на упаковке сертификационный знак Американского Института Нефти «Starburst» - круг с пилообразным контуром.

Если вы не можете найти моторное масло с сертификационным знаком Starburst, разрешается использовать масла, отвечающие требованиям Американского Института Нефти API класса SL или ACEA A3-02.

Ремонт и техническое обслуживание

Выбор правильной вязкости моторного масла

Наиболее подходящим для двигателя вашего автомобиля является моторное масло с вязкостью SAE 5W-30.

При температурах ниже -29°C , можно также использовать синтетическое моторное масло SAE 5W-30 или SAE 0W-30 для облегчения холодного запуска и лучшей защиты вашего двигателя.

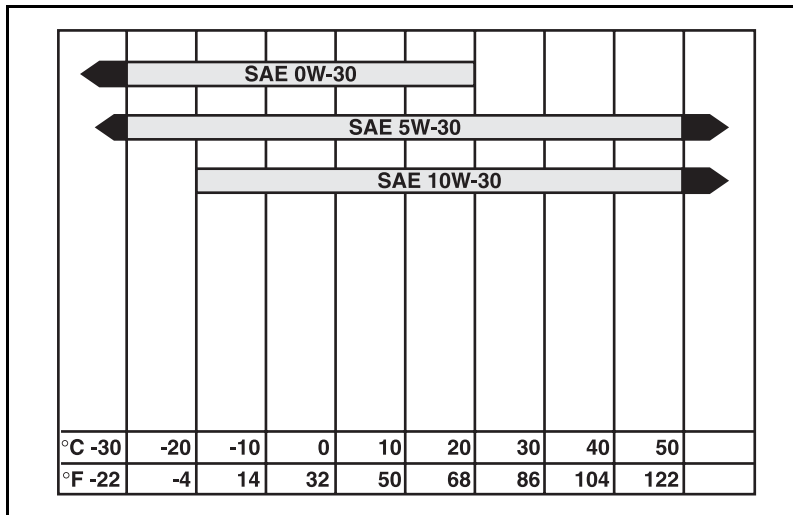

При выборе вязкости моторного масла необходимо учитывать температурный диапазон, в котором ваш автомобиль будет работать до следующей замены масла, и выбрать наиболее подходящую вязкость масла с помощью приведенной диаграммы.

ВНИМАНИЕ

Использование моторного масла с вязкостью, отличной от рекомендованной, может привести к выходу из строя двигателя вашего автомобиля. Гарантия изготовителя не распространяется на устранение подобных повреждений.

Присадки к моторному маслу

Двигатель вашего автомобиля не требует добавки каких-либо присадок к моторному маслу при использовании рекомендованных сортов масла и соблюдения рекомендованных интервалов между заменами масла.

Если у вас возникают какие-либо проблемы и вопросы по поводу моторного масла, обратитесь за консультацией к вашему дилеру.

Интервал замены моторного масла

Рекомендуемые интервалы между техническими обслуживаниями существенно зависят от климата, географического расположения, характера местности и условий вождения. В сервисном буклете, изданном на языке вашей страны, который вы получаете при покупке нового автомобиля, приводятся интервалы для различных операций технического обслуживания, требуемые для вашего региона. Убедитесь, что вы придерживаетесь интервалов между техническими обслуживаниями, указанных в сервисном буклете, изданном на языке вашей страны. Не используйте интервалы, приводимые в аналогичной книжке, изданной на английском языке, которую вы также можете получить при покупке автомобиля.

Ремонт и техническое обслуживание

Интервалы между заменами моторного масла и масляного фильтра, которые приводятся в графике регламентного технического обслуживания для двигателя вашего автомобиля, основаны на использовании моторных масел рекомендуемых марок и высококачественных масляных фильтров типа AC Oil Filters. Применение марок моторного масла, отличающихся от рекомендованных, или увеличение интервалов между заменами масла может привести к сокращению срока службы двигателя.

Частота замены моторного масла зависит от условий эксплуатации автомобиля, частоты вращения коленчатого вала двигателя и температуры двигателя.

В зависимости от условий эксплуатации автомобиля, пробег между необходимостью замены моторного масла может значительно изменяться.

После появления сообщения **CHANGE OIL** (Замените моторное масло) следует заменить моторное масло как можно скорее, в течение следующих 500 километров пробега.

Моторное масло и масляный фильтр необходимо заменять, по крайней мере, один раз в год, даже если система не указывает на необходимость замены моторного масла.

После замены моторного масла, необходимо сбросить в исходное состояние монитор срока службы моторного масла.

1. При включенном зажигании и не работающем двигателе, последовательно нажимайте кнопку сброса счетчика частичного пробега до тех пор, пока на дисплее информационного центра водителя не появится надпись **OIL LIFE RESET** (Сърос монитора срока службы моторного масла).
2. Нажмите кнопку сброса счетчика частичного пробега и удерживайте ее нажатой до тех пор, пока вы не услышите несколько звуковых сигналов.
3. Поверните ключ зажигания в положение **LOCK** (Блокировка).

Если сообщение **CHANGE OIL** (Замените моторное масло) появляется вновь, это означает, что система не была сброшена. Если сообщение продолжает появляться, повторите описанную выше процедуру.

Если вы не сбросите систему, монитор срока службы моторного масла будет функционировать неправильно.

Сбрасывать монитор срока службы моторного масла можно только после замены моторного масла.

Если вы случайно сбросили эту систему в исходное состояние, то необходимо заменить моторное масло через 5000 км после последней замены и вновь установить монитор срока службы моторного масла в исходное состояние.

При нормальной эксплуатации двигатель расходует небольшое количество масла, причем новые двигатели обычно имеют несколько повышенный расход масла. Владелец автомобиля несет ответственность за регулярную проверку уровня моторного масла.

Гарантия изготовителя не распространяется на поломки двигателя, вызванные неправильным техническим обслуживанием.

Охлаждающая жидкость двигателя

ПРЕДОСТЕРЕЖЕНИЕ

Если двигатель вашего автомобиля перегревается, см. раздел "Перегрев двигателя" в главе 5. Продолжение эксплуатации автомобиля с перегретым двигателем, **даже в течение короткого времени**, может привести к возгоранию двигателя. Вы и другие люди можете получить тяжелые травмы, а ваш автомобиль может получить серьезные повреждения.

Ремонт и техническое обслуживание

В системе охлаждения двигателя вашего автомобиля должна использоваться специальная охлаждающая жидкость (смесь этиленгликоля, ингибиторов коррозии и воды). Не допускается использование в качестве охлаждающей жидкости простой воды. Используйте смесь 50/50 чистой воды и антифриза DEX-COOL®. При использовании такой смеси не требуется добавлять никаких других жидкостей.

ВНИМАНИЕ

Запрещено заменять какие-либо компоненты смеси, используемой для получения охлаждающей жидкости. Это может привести к преждевременной коррозии и необходимости более частой замены охлаждающей жидкости.

Гарантия изготовителя не распространяется на неисправности, связанные с использованием любых охлаждающих жидкостей, которые не рекомендованы изготовителем.

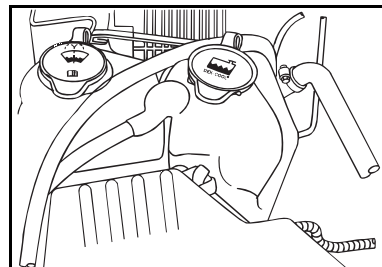

Регулярно проверяйте уровень охлаждающей жидкости двигателя, например, при каждой заправке автомобиля. Уровень охлаждающей жидкости в расширительном бачке можно проверить через прозрачную стенку бачка без необходимости снимать крышку.

Необходимо установить автомобиль на ровной горизонтальной площадке.

Уровень должен находиться выше метки **FULL COLD** mark.

Если уровень охлаждающей жидкости ниже требуемого, добавьте смесь 50/50 воды и антифриза DEX-COOL®, чтобы довести уровень до нормы.

⚠ ПРЕДОСТЕРЕЖЕНИЕ

Добавление в систему охлаждения чистой воды или охлаждающей жидкости, отличающейся от рекомендованной, опасно. Двигатель может перегреться, но вы об этом не узнаете, так как соответствующий сигнализатор не загорится. В результате может начаться возгорание двигателя, что чревато получением ожогов вами или другими людьми.

ВНИМАНИЕ

Если добавить в систему охлаждения излишнее количество воды, то при низкой температуре жидкость может замерзнуть и вызвать появление трещин в блоке цилиндров.

ВНИМАНИЕ

При использовании рекомендованной охлаждающей жидкости, вам не требуется добавлять к ней какие-либо присадки или ингибиторы. Использование дополнительных присадок может привести к неисправности вашего автомобиля.

⚠ ПРЕДОСТЕРЕЖЕНИЕ

При некоторых условиях этиленгликоль, входящий в состав охлаждающей жидкости, может воспламеняться. Чтобы избежать получения ожогов, **не допускайте** попадания охлаждающей жидкости на выпускную систему или горячие части двигателя. Если у вас есть какие-либо сомнения, относящиеся к безопасности, поручите выполнение операции по доливке охлаждающей жидкости квалифицированному специалисту.

Ремонт и техническое обслуживание

Также необходимо периодически проверять уровень охлаждающей жидкости в радиаторе. Обратитесь к параграфу «Перегрев двигателя» в Главе 5 для получения подробной информации о доливке охлаждающей жидкости в радиатор.

ПРЕДОСТЕРЕЖЕНИЕ

Пар и горячая жидкость, выходящие под давлением из системы охлаждения прогретого двигателя, могут привести к получению серьезных ожогов. Поэтому запрещается отворачивать крышку расширительного бачка или радиатора, когда двигатель и его система охлаждения имеют высокую температуру.

ВНИМАНИЕ

Крышка радиатора имеет предохранительный клапан и должна быть плотно завинчена для предотвращения потери охлаждающей жидкости из-за испарения и возможного повреждения двигателя в результате перегрева.

Для информации о периодичности замены охлаждающей жидкости двигателя см. график регламентного технического обслуживания, приведенный в Сервисном буклете.

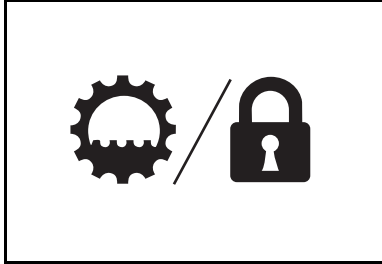

Рабочая жидкость автоматической коробки передач (при наличии)

Так как вам может быть сложно выполнить эту проверку самостоятельно, рекомендуется поручать ее выполнение вашему дилеру.

ВНИМАНИЕ

Недостаточный или избыточный уровень рабочей жидкости может привести к выходу из строя автоматической коробки передач.

⚠ ПРЕДОСТЕРЕЖЕНИЕ

При доливке масла в автоматическую коробку передач будьте осторожны, чтобы не превысить необходимый уровень. Избыток жидкости приведет к тому, что она будет капать на горячие детали двигателя, что может привести к возгоранию.

Проверяйте уровень рабочей жидкости при каждой замене моторного масла:

При проверке уровня рабочей жидкости она должна иметь нормальную рабочую температуру (82-93°C).

1. Установите автомобиль на ровной горизонтальной площадке и включите стояночный тормоз.
2. Селектор автоматической коробки передач должен находиться в положении **P** (Стоянка). Запустите двигатель.
3. Нажав педаль тормоза, последовательно переместите селектор во все положения, соответствующие различным режимам работы автоматической коробки передач, и удерживайте его в каждом положении в течение примерно 3 секунд. Затем переведите селектор в положение **P** (Стоянка).

Ремонт и техническое обслуживание

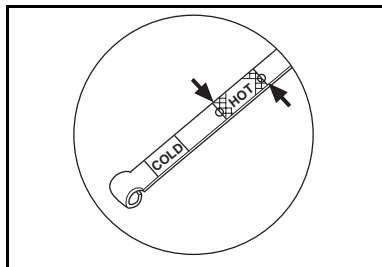

4. Дайте двигателю поработать на холостом ходу в течение примерно 3 минут.
5. При работающем на холостом ходу двигателе потяните вверх рукоятку щупа проверки уровня рабочей жидкости и выньте щуп. Протрите щуп до сухого состояния, установите его на место в направляющую трубку и задвиньте до упора.
6. Подождите 3 секунды, затем снова выньте щуп и проверьте уровень рабочей жидкости.

Для получения правильных показаний держите щуп вертикально.

Проверьте уровень масла с обеих сторон масляного щупа и определите минимальный уровень.

Уровень рабочей жидкости должен находиться в зоне, где нанесена крестообразная насечка и выбита надпись **HOT**, если рабочая жидкость горячая, или в зоне **COLD**, если жидкость холодная.

7. Доливайте рабочую жидкость только после проверки ее уровня **в горячем состоянии**. Проверка уровня рабочей жидкости в холодном состоянии используется только для приблизительной оценки. Если при проверке уровня рабочей жидкости в горячем состоянии вы обнаружите, что уровень недостаточный, долейте рабочую жидкость до отметки "HOT" на щупе.
8. После заправки проверьте уровень рабочей жидкости.
9. При обратной установке щупа убедитесь, что вы повернули рукоятку вниз, чтобы надежно зафиксировать щуп на месте.

Используйте для автоматической коробки передач вашего автомобиля рабочую жидкость DEXRON®-VI. Вы можете приобрести эту жидкость у вашего дилера.

ВНИМАНИЕ

Гарантия изготовителя не распространяется на неисправности, связанные с использованием любых жидкостей, которые не рекомендованы изготовителем.

Необходимо заменять рабочую жидкость и фильтрующий элемент в соответствии с рекомендациями, приведенными в регламенте технического обслуживания.

Рабочая жидкость механической коробки передач (при наличии)

Уровень рабочей жидкости в автоматической коробке передач не нуждается в регулярной проверке, однако вы можете попросить вашего дилера выполнить эту операцию при замене моторного масла. If the fluid is leaking, have your vehicle serviced.

Так как вам может быть сложно выполнить эту проверку самостоятельно, рекомендуется поручать ее выполнение вашему дилеру.

ВНИМАНИЕ

Недостаточный или избыточный уровень рабочей жидкости может привести к выходу из строя коробки передач.

⚠ ПРЕДОСТЕРЕЖЕНИЕ

При доливке масла в автоматическую коробку передач будьте осторожны, чтобы не превысить необходимый уровень. Избыток жидкости приведет к тому, что она будет капать на горячие детали двигателя, что может привести к возгоранию.

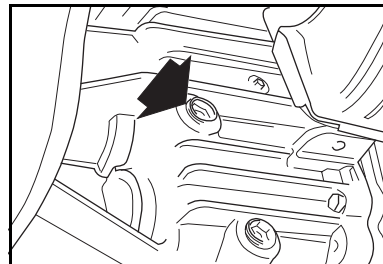

Для проверки уровня масла двигатель должен быть остановлен, автомобиль должен быть припаркован на ровной поверхности, а коробка передач должна быть достаточно холодной, чтобы вы могли дотронуться до нее рукой.

1. Отверните пробку заливочного отверстия.
2. При необходимости долейте жидкость, доведя ее уровень до нижнего края заливочного отверстия.
3. Отверните пробку заливочного отверстия.

Чтобы определить, какую жидкость следует использовать, см. таблицу "Рекомендованные жидкости и смазочные материалы" далее в этой главе.

Ремонт и техническое обслуживание

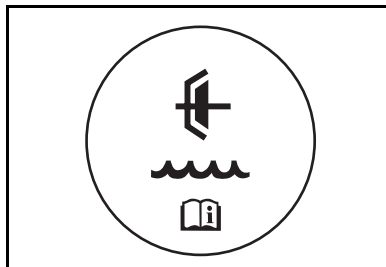

Рабочая жидкость гидропривода сцепления (механическая коробка передач)

Система гидропривода сцепления вашего автомобиля является саморегулирующейся.

Регулярные проверки рабочей жидкости гидропривода сцепления не требуются, если у вас нет оснований подозревать утечку жидкости из системы.

Долівка жидкости не устраним причины утечки.

Утечка рабочей жидкости в системе свидетельствует о неисправности. Обратитесь на сервисную станцию для проверки системы.

Проверяйте уровень рабочей жидкости в бачке гидропривода сцепления с периодичностью, указанной в регламенте технического обслуживания.

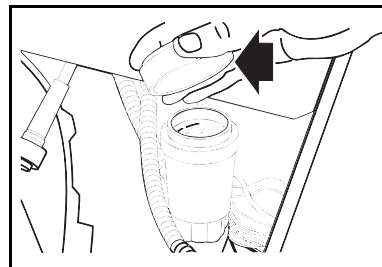

Следует долить жидкость, если уровень жидкости не достигает дна диафрагмы, когда диафрагма находится в резервуаре.

Следуйте инструкциям, приведенным на крышке бачка.

Чтобы определить, какую жидкость следует использовать, см. таблицу "Рекомендованные жидкости и смазочные материалы" далее в этой главе.

**Рабочая жидкость раздаточной коробки
(Автомобили с постоянным
полным приводом)**

Уровень рабочей жидкости необходимо проверять с периодичностью, указанной в Сервисном буклете.

Чтобы определить, какую жидкость следует использовать, см. таблицу "Рекомендованные жидкости и смазочные материалы" далее в этой главе.

Для проверки уровня рабочей жидкости:

1. Установите автомобиль на ровной горизонтальной площадке и включите стояночный тормоз.
2. Заглушите двигатель.
3. Отверните пробку заливочного отверстия.

Уровень жидкости должен достигать нижней кромки заливочного отверстия.

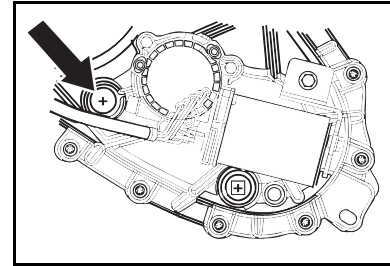

4. При необходимости долейте масло, доведя его уровень до нижнего края заливочного отверстия.
5. Отверните пробку заливочного отверстия.

При заворачивании пробки будьте осторожны, чтобы не перетянуть ее и не повредить резьбу.

Ремонт и техническое обслуживание

Масло для картера переднего моста

Так как вам будет сложно выполнить эту процедуру самостоятельно, для проверки или замены масла картера переднего ведущего моста обратитесь к вашему дилеру.

Масло для картера заднего моста

Уровень масла в картере заднего моста не требует регулярной проверки, если только у вас нет оснований подозревать наличие утечки в системе, или если вы не слышите необычный шум.

Утечка рабочей жидкости в системе свидетельствует о неисправности. Обратитесь на сервисную станцию для проверки системы.

Чтобы определить, какую жидкость следует использовать, см. таблицу "Рекомендованные жидкости и смазочные материалы" далее в этой главе.

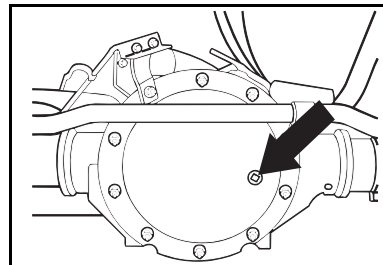

Для проверки уровня рабочей жидкости:

1. Установите автомобиль на ровной горизонтальной площадке и включите стояночный тормоз.
2. Заглушите двигатель.
3. Отверните пробку заливочного отверстия.
Уровень жидкости должен достигать нижней кромки заливочного отверстия.
4. При необходимости долейте масло, доведя его уровень до нижнего края заливочного отверстия.
5. Отверните пробку заливочного отверстия.

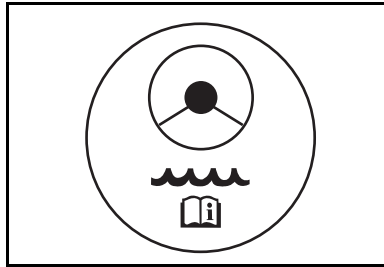

Жидкость гидроусилителя рулевого управления

Уровень рабочей жидкости гидроусилителя рулевого управления не требует регулярной проверки, если только у вас нет оснований подозревать наличие утечки в системе или если вы не слышите необычный шум.

Для проверки уровня рабочей жидкости:

1. Выключите зажигание и дайте моторному отсеку остыть.
2. Протрите крышку и верхнюю часть бачка.
3. Отверните крышку бачка и протрите щуп до сухого состояния. Установите крышку на место и полностью заверните ее.

4. Снова снимите крышку и проверьте уровень рабочей жидкости по меткам на щупе.

Уровень жидкости должен находиться между отметками **ADD** (Необходима доливка) и **FULL** (Полный).

5. Если уровень рабочей жидкости недостаточный, долейте рабочую жидкость до соответствующей отметки на щупе.

Чтобы определить, какую жидкость следует использовать, см. таблицу "Рекомендованные жидкости и смазочные материалы" далее в этой главе.

Ремонт и техническое обслуживание

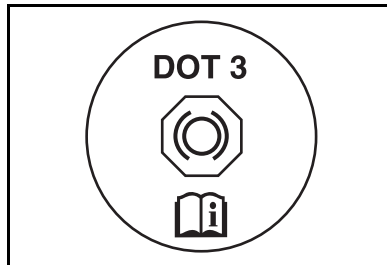

Тормозная жидкость в бачке главного тормозного цилиндра

Есть две причины, по которым уровень тормозной жидкости в бачке главного тормозного цилиндра может снижаться. Первая заключается в том, что уровень тормозной жидкости уменьшается на допустимую величину по мере естественного износа тормозных колодок. При замене тормозных колодок на новые уровень тормозной жидкости в бачке повышается. Вторая причина заключается в возможной утечке тормозной жидкости из системы. В этом случае необходимо отремонтировать тормозную систему.

Бесмысленно каждый раз доливать тормозную жидкость до полного заполнения бачка. Доливка жидкости не устранил причины утечки. Если же вы доливаете тормозную жидкость в связи с износом тормозных колодок, то после замены тормозных колодок в бачке окажется избыток тормозной жидкости. Доливать (или отливать) тормозную жидкость для приведения ее уровня в норму можно только после окончания работ по ремонту или обслуживанию тормозной системы.

⚠ ПРЕДОСТЕРЕЖЕНИЕ

При избыточном количестве тормозной жидкости она может вылиться на поверхность двигателя. Если двигатель достаточно горячий, это может привести к возникновению пожара. Вы сами или другие люди можете получить травму, а ваш автомобиль может быть серьезно поврежден. Доливайте тормозную жидкость только после окончания работ по обслуживанию тормозной системы.

Проверяйте уровень рабочей жидкости в бачке главного тормозного цилиндра с периодичностью, указанной в регламенте технического обслуживания.

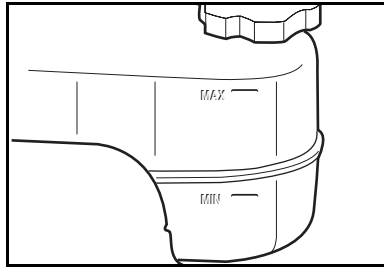

Уровень жидкости должен находиться между отметками **MIN** и **MAX**.

Низкий уровень жидкости может указывать на наличие утечки в тормозной системе. Как можно быстрее обратитесь к вашему дилеру для проведения ремонта.

Если после завершения работ с тормозной системой уровень тормозной жидкости в бачке недостаточен, доведите его до нормы с использованием тормозной жидкости DOT(3 из запечатанной емкости.

См. раздел «Рекомендованные жидкости и смазочные материалы» далее в этой главе.

Для предотвращения попадания грязи в тормозную систему, обязательно протрите начисто бачок главного тормозного цилиндра и крышку бачка, прежде чем снять крышку.

⚠ ПРЕДОСТЕРЕЖЕНИЕ

Использование не рекомендованной тормозной жидкости может вызвать неудовлетворительную работу или полный отказ тормозной системы. Это может стать причиной дорожно-транспортного происшествия. Всегда используйте только рекомендованную тормозную жидкость.

Ремонт и техническое обслуживание

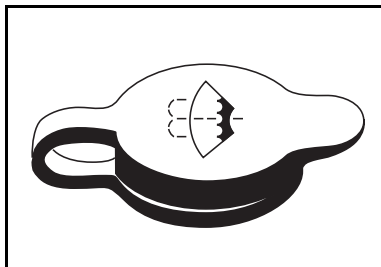

ВНИМАНИЕ

Использование не рекомендованной тормозной жидкости может привести к серьезной неисправности тормозной системы. Всегда используйте только рекомендованную тормозную жидкость.

Не допускайте попадания брызг тормозной жидкости на кузов автомобиля. Это может привести к повреждению лакокрасочного покрытия кузова. Если это все же случилось, немедленно смойте тормозную жидкость.

Жидкость омывателя ветрового стекла

Рекомендуется использовать жидкость для омывателя ветрового стекла марки GM Optikleen[®], а не просто чистую воду, поскольку данная жидкость не замерзает и лучше очищает стекла.

Долейте жидкость стеклоомывателя, чтобы заполнить весь бачок.

ВНИМАНИЕ

- Не добавляйте воду в готовую жидкость для стеклоомывателя. В противном случае смесь может замерзнуть и привести к повреждению элементов системы стеклоомывателя.
- При очень низкой температуре наружного воздуха заполняйте бачок стеклоомывателя только на 3/4, чтобы дать возможность жидкости расширяться в случае замерзания.
- Запрещено заливать в бачок стеклоомывателя охлаждающую жидкость двигателя. Эта жидкость может привести к поломке элементов системы стеклоомывателя и порче лакокрасочного покрытия кузова.



Аккумуляторная батарея

На вашем автомобиле устанавливается аккумуляторная батарея, которая не требует периодического технического обслуживания.

- Данная аккумуляторная батарея не требует доливки дистиллированной воды.

Если вы не планируете пользоваться автомобилем в течение 25 дней или дольше, отсоедините кабель от отрицательного ("-") вывода аккумуляторной батареи, чтобы предотвратить ее разряд.

⚠ ПРЕДОСТЕРЕЖЕНИЕ

Аккумуляторные батареи содержат кислоту, которая может нанести ожоги, и газ, способный взрываться. Если проявить небрежность, вы можете получить серьезные травмы. См. раздел «Как пользоваться данным Руководством по эксплуатации», где приводятся рекомендации по безопасным методам работы вблизи аккумуляторной батареи.

Аккумуляторные батареи, их выводы и относящиеся к ним электрооборудование содержат свинец и соединения свинца, которые могут привести к онкологическим заболеваниям и расстройствам репродуктивных функций. Тщательно мойте руки после работы с моторным маслом.

⚠ ПРЕДОСТЕРЕЖЕНИЕ

Запрещается пользоваться спичками или открытым пламенем вблизи аккумуляторной батареи. Если вам не хватает света, пользуйтесь переносной лампой.

Запрещается курить вблизи аккумуляторной батареи.

При работе с аккумуляторной батареей надевайте защитные очки.

Не разрешайте детям подходить к аккумуляторной батарее.

Ремонт и техническое обслуживание

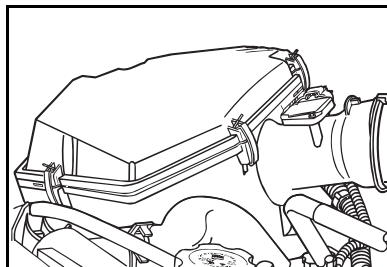

Воздухоочиститель/воздушный фильтр

Проверяйте и меняйте фильтр в соответствии с рекомендациями, приведенными в графике регламентного технического обслуживания.

Для доступа к фильтрующему элементу отверните винты, удерживающие крышку воздухоочистителя. Снимите крышку и замените фильтрующий элемент.

При установке нового фильтрующего элемента повторите операции в обратном порядке.

⚠ ПРЕДОСТЕРЕЖЕНИЕ

Фильтрующий элемент воздухоочистителя всегда должен быть правильно установлен на место, за исключением случаев проведения работ по ремонту или техническому обслуживанию, требующих его снятия.

Если фильтрующий элемент воздухоочистителя неправильно установлен, то обратные вспышки, которые иногда возникают при запуске двигателя, могут привести к выбросам пламени из впускной системы двигателя и послужить причиной пожара.

ВНИМАНИЕ

При запуске двигателя с неправильно установленным фильтрующим элементом воздухоочистителя, двигатель может получить серьезные повреждения.

■ РЕКОМЕНДОВАННЫЕ ЖИДКОСТИ И СМАЗОЧНЫЕ МАТЕРИАЛЫ

ПРИМЕНЕНИЕ	ЖИДКОСТЬ / СМАЗКА
Моторное масло	Для определения необходимого качества и вязкости моторного масла для двигателя вашего автомобиля см. раздел «Моторное масло» ранее в данной главе.
Охлаждающая жидкость двигателя	Смесь 50/50 чистой воды и антифриза DEX-COOL [®] . См. параграф «Охлаждающая жидкость двигателя» ранее в этой главе.
Гидравлическая тормозная система	Тормозная жидкость Delco Supreme 11 [®] или эквивалентная тормозная жидкость DOT-3.
Жидкость омывателя ветрового стекла	Жидкость омывателя ветрового стекла GM Optikleep [®] или эквивалентная жидкость.
Гидроусилитель рулевого управления	Специальная жидкость для гидроусилителя рулевого управления (номер запасной части GM 89021184).
Автоматическая коробка передач	Рабочая жидкость для автоматической коробки передач DEXRON [®] -VI.
Механическая коробка передач	Рабочая жидкость для механических коробок передач (номер запасной части GM 89021806).
Система гидравлического привода сцепления	Специальная жидкость для гидропривода сцепления (номер запасной части GM 12345347, или эквивалентная тормозная жидкость DOT-3).
Цилиндры замков дверей	Универсальная смазка Superlube [®] (номер запасной части GM 12346241).
Смазка узлов ходовой части	Смазка для ходовой части, соответствующая требованиям NLGI класса 2, категория LB или GC-LB (номер запасной части GM 12377985).

Ремонт и техническое обслуживание

■ РЕКОМЕНДОВАННЫЕ ЖИДКОСТИ И СМАЗОЧНЫЕ МАТЕРИАЛЫ (ПРОДОЛЖЕНИЕ)

ПРИМЕНЕНИЕ	ЖИДКОСТЬ / СМАЗКА
Передний и задний ведущий мост	Синтетическое масло для ведущих осей SAE 75W-90 (номер запасной части GM 12378261), соответствующее спецификациям GM 9986115.
Раздаточная коробка	Рабочая жидкость для автоматической коробки передач - только DEXRON®-VI.
Шлицы карданного вала привода передних колес	Специальная смазка (номер детали GM 12345879) или эквивалентная смазка, соответствующая спецификациям GM 9985830.
Петли капота	Универсальная смазка Superlube® (номер запасной части GM 12346241).
Шарниры наружной ручки двери багажного отделения	Универсальная смазка Superlube® (номер запасной части GM 12346241).
Обработка уплотнителей дверей и окон	Диэлектрическая силиконовая смазка (номер запасной части GM 12345579).
Обработка уплотнителей дверей против скрипов	Синтетическая смазка с тефлоном Superlube® (номер запасной части GM 12371287).

■ ШИНЫ

Ваш новый автомобиль поставляется с высококачественными шинами, изготовленными одним из ведущих производителей шин.

При возникновении каких-либо вопросов по поводу гарантии на шины, обратитесь к отдельному гарантийному буклету изготовителя шин или к вашему дилеру.

ПРЕДОСТЕРЕЖЕНИЕ

Недостаточный уход за шинами или их неправильная эксплуатация могут привести к опасным последствиям.

- Не перегружайте шины вашего автомобиля. Перегрузка приводит к перегреву шин. Шина может разрушиться, что создаст опасную аварийную ситуацию.

ПРЕДОСТЕРЕЖЕНИЕ

- Не допускайте снижения давления воздуха в шинах. Пониженное давление воздуха в шинах приводит к их перегреву. Шина может разрушиться, что создаст опасную аварийную ситуацию.
- Не допускайте чрезмерно высокого давления воздуха в шинах. Шины с повышенным давлением воздуха больше подвержены проколам, порезам и повреждениям.
- Старые и изношенные шины могут привести к дорожно-транспортному происшествию. При сильном износе протектора шины или при ее повреждении, замените шину.

Ремонт и техническое обслуживание

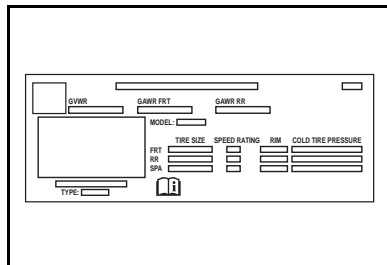

Давление воздуха в шинах

Для определения рекомендованной величины давления воздуха в шинах вашего автомобиля обратитесь к табличке с информацией о шинах.

Для определения места расположения таблички с информацией о шинах см. параграф «Загрузка автомобиля» в главе 3.

Указанные на табличке значения давления воздуха относятся к шинам в холодном состоянии. Под «холодным» состоянием шин понимается их состояние после стоянки автомобиля не менее трех часов или после пробега не более 1,5 км.

Для правильной эксплуатации необходимо поддерживать давление воздуха в холодных шинах, указанное на табличке в графе «COLD TIRE PRESSURE». Однако помните, что нельзя превышать максимальную разрешенную грузоподъемность автомобиля. См. параграф «Загрузка автомобиля» в главе 3.

Поддержание правильного давления воздуха в холодных шинах, которое приводится на табличке с информацией о шинах, способствует улучшению топливной экономичности, увеличению срока службы шин, повышению плавности хода и улучшению поведения автомобиля на дороге.

Проверяйте давление воздуха в шинах, по крайней мере, один раз в месяц. Не забывайте также проверять давление воздуха в запасном колесе.

ВНИМАНИЕ

Не соответствующее норме давление воздуха в шинах приводит к снижению срока их службы и ухудшает поведение автомобиля на дороге.

Слишком низкое давление воздуха приводит к деформации и перегреву шин, что снижает прочность и может привести к разрыву шины. Пониженное давление также приводит к перегрузке шины, повышенному износу, ухудшению поведения автомобиля на дороге и ухудшению топливной экономичности.

Слишком высокое давление воздуха в шинах приводит к неравномерному износу шин, ухудшению управляемости и плавности хода автомобиля, повреждениям от ударов при наезде на дорожные неровности.

Проверка давления воздуха в шинах

Определить правильность давления воздуха в шинах визуально не представляется возможным. Особенно это относится к шинам радиальной конструкции, которые даже при недостаточном давлении выглядят как нормально накачанные.

Для проверки давления воздуха в шинах следует использовать карманный манометр, обладающий достаточной точностью.

1. Снимите колпачок воздушного вентиля шины.
2. Для определения давления воздуха в шине плотно прижмите штуцер манометра к вентилю шины.
3. Если давление воздуха в шине ниже нормы, накачайте шину до рекомендованного давления.
4. При избыточном давлении воздуха в шине снизьте его, нажимая на металлический шток клапана, расположенный в центре вентиля.
5. Вновь проверьте давление воздуха в шине.
6. Не забудьте установить на место колпачки воздушных вентилях шин. Колпачки предохраняют вентили от попадания влаги и грязи и тем самым способствуют сохранению герметичности вентилях и шин.

Ремонт и техническое обслуживание

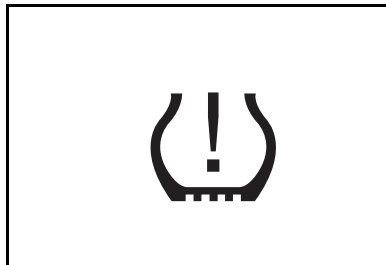

МОНИТОР ДАВЛЕНИЯ ВОЗДУХА В ШИНАХ

Монитор давления воздуха в шинах может предупредить вас об опасном снижении давления воздуха в шинах, но он не может заменить регулярного контроля технического состояния шин.

Если система обнаружит снижение давления воздуха в одной или нескольких шинах, загорится сигнализатор низкого давления воздуха в шинах.

Для получения более подробной информации см. параграф "Сигнализатор низкого давления воздуха в шинах" в разделе "Сигнализаторы аварийного состояния" главы 1.

На дисплее информационного центра водителя также появится сообщение **LOW TIRE** (Низкое давление воздуха в шинах).

Данное сообщение будет появляться при каждом включении зажигания до тех пор, пока проблема не будет устранена.

Остановитесь как можно скорее, проверьте давление воздуха в шинах и при необходимости доведите его до нормы.

Если в системе слежения за давлением воздуха в шинах возникнет неисправность, на дисплее информационного центра водителя появится сообщение **SERV TPM** (Неисправность монитора давления воздуха в шинах). Возможно, перестал функционировать один из датчиков давления воздуха в шинах. Обратитесь к вашему дилеру для проведения ремонта.

Данное сообщение будет появляться при каждом включении зажигания до тех пор, пока проблема не будет устранена.

ВНИМАНИЕ

Запрещается использовать герметики для устранения повреждения шин, если ваш автомобиль оборудован монитором давления воздуха в шинах. Использование герметиков может привести к повреждению датчиков давления воздуха в шинах.

Идентификационные коды датчиков монитора давления воздуха в шинах

Каждый датчик давления воздуха в шине имеет свой уникальный идентификационный код.

После замены любой шины или датчика давления необходимо откалибровать монитор давления воздуха в шинах для сопоставления идентификационного кода нового датчика с положением соответствующей шины.

ПРИМЕЧАНИЕ:

Внимательно изучите изложенную ниже процедуру, прежде чем начать программирование.

При проведении данной процедуры вы должны потратить не более одной минуты на ввод положения каждой шины, а вся процедура должна занять не более пяти минут, в противном случае вам придется начать всю процедуру сначала.

1. Затяните стояночный тормоз.
2. Включите зажигание, но не запускайте двигатель.

3. В течение трех секунд четыре раза поверните главный переключатель освещения из положения **AUTO** в положение "ON".

Дважды прозвучит звуковой сигнал, и сигнализатор монитора давления воздуха в шинах начнет мигать, указывая на начало процесса идентификации датчиков давления.

На дисплее информационного центра водителя также появится сообщение **SERV TPM** (Неисправность монитора давления воздуха в шинах).

Ремонт и техническое обслуживание

4. Начните процедуру с левой передней шины.

5. Снимите колпачок воздушного вентиля шины и увеличьте или снизьте давление воздуха в шине в течение 10 секунд.

Для снижения давления воздуха в шине нажмите на шток клапана, расположенный в центре вентиля.

В течение 15 секунд должен прозвучать короткий звуковой сигнал, подтверждающий запоминание положения шины.

Если звуковой сигнал не прозвучал, вам необходимо повторить шаг 1.

6. Повторите предыдущий шаг для всех остальных шин в следующем порядке: правая передняя шина, правая задняя шина, левая задняя шина.

7. После того как прозвучит звуковой сигнал, подтверждающий запоминание положения последней шины, и если сигнализатор монитора давления воздуха в шинах все еще мигает, выключите зажигание.

8. Доведите давление воздуха во всех шинах до нормы.

Для определения рекомендованной величины давления воздуха в шинах вашего автомобиля обратитесь к табличке с информацией о шинах.

Не забудьте установить на место колпачки воздушных вентилях шин. Колпачки предохраняют вентили от попадания влаги и грязи и тем самым способствуют сохранению герметичности вентилях и шин.

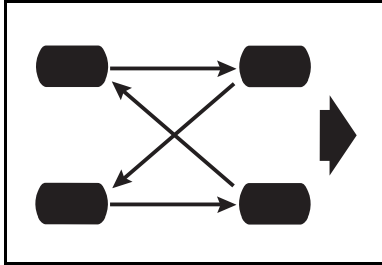

Контроль технического состояния шин и перестановка колес

Вы можете продлить срок службы шин, если будете периодически контролировать их техническое состояние и переставлять колеса с периодичностью, указанной в Регламенте технического обслуживания.

При перестановке колес следуйте одной из приведенных выше схем.

⚠ ПРЕДОСТЕРЕЖЕНИЕ

Не включайте в схему перестановки какую-либо шину, которая отличается по своим характеристикам от стандартных шин вашего автомобиля.

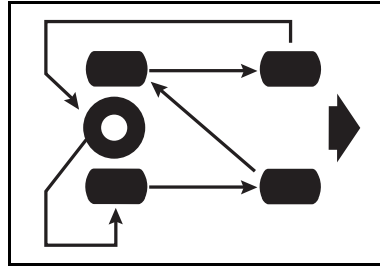

Убедитесь в правильности затяжки колесных гаек.

После перестановки шин или замены какой-либо шины, необходимо заново откалибровать систему монитора давления воздуха в шинах. Обратитесь к вашему дилеру для выполнения необходимого обслуживания.

После перестановки колес приведите давление воздуха в передних и задних шинах в соответствие с величинами, указанными на табличке с информацией о шинах.

⚠ ПРЕДОСТЕРЕЖЕНИЕ

Грязь или ржавчина на колесе или на деталях, к которым оно крепится, способны привести к ослаблению затяжки колесных гаек. Колесо может оторваться, что послужит причиной аварии. При замене колеса необходимо удалить грязь и ржавчину со всех поверхностей, к которым оно крепится. В экстренной ситуации для этого можно использовать кусок ткани или бумажное полотенце. Затем при первой же возможности нужно закончить операцию с использованием скребка или металлической щетки, чтобы удалить всю грязь и ржавчину.

Ремонт и техническое обслуживание

ПРЕДОСТЕРЕЖЕНИЕ

Использование неподходящих для вашего автомобиля колесных гаек или их неправильная затяжка может привести к ослаблению крепления колеса, и даже к потере колеса во время движения. Это может привести к аварии. Убедитесь, что вы используете колесные гайки, предназначенные для вашего автомобиля.

ВНИМАНИЕ

Неправильно затянутые колесные гайки могут стать причиной пульсации при торможении и разрушения тормозного диска. Чтобы избежать дорогостоящего ремонта тормозных механизмов, затягивайте колесные гайки равномерно, в правильной последовательности и с требуемым моментом, указанным в технических характеристиках.

См. раздел "Технические характеристики и заправочные емкости" далее в этой главе.

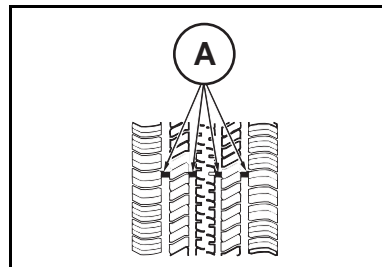

Замена шин

Шины вашего автомобиля имеют встроенные индикаторы износа протектора (A). Их появление указывает на то, что остаточная глубина протектора составляет 1,6 мм или менее.

При появлении на протекторе трех узких поперечных полос, расположенных с одинаковым шагом по окружности шины, как показано на рисунке, необходимо заменить шину. Кроме того, есть другие признаки, свидетельствующие о необходимости замены шины:

- Протектор или боковины шины имеют трещины, порезы или другие достаточно глубокие повреждения, через которые виден кордовый слой.
- Шина имеет вмятины, вздутия или разрывы.

Примечание: Некоторые шины, предназначенные для легких грузовых автомобилей, могут не иметь индикатора износа протектора.

Сведения о типе и размерах применяемых на вашем автомобиле шин приведены на табличке с информацией о шинах.

Для определения места расположения таблички с информацией о шинах см. параграф «Загрузка автомобиля» в главе 3.

При замене шин используйте шины таких же размеров, грузоподъемности и конструктивного типа, что и оригинальные шины, установленные на автомобиле.

При замене шины убедитесь в том, что она совместима с системой монитора давления воздуха в шинах. В противном случае монитор может выдавать ложные сообщения о низком давлении воздуха в шинах.

ПРЕДОСТЕРЕЖЕНИЕ

Установка на вашем автомобиле одновременно шин различных размеров или марок может привести к потере контроля над автомобилем при движении, а также вызвать поломки автомобиля. Используйте шины одного размера и типа на всех колесах вашего автомобиля.

ПРЕДОСТЕРЕЖЕНИЕ

Запрещается двигаться со скоростью, превышающей предельно допустимую скорость для шин вашего автомобиля, даже если действующее предельное ограничение скорости разрешает более высокую скорость движения. Если вы предполагаете совершать частые или длительные поездки на вашем автомобиле с высокой скоростью, обратитесь к дилеру, у которого вы купили автомобиль или шины, чтобы подобрать шины, пригодные для тех дорожных и погодных условий, в которых вы хотите эксплуатировать автомобиль.

Ремонт и техническое обслуживание

ПРЕДОСТЕРЕЖЕНИЕ

Если вы будете применять на вашем автомобиле диагональные шины, боковые поверхности колесных дисков могут треснуть после продолжительного пробега. Это может привести к внезапному разрушению колесных дисков или шин, что чревато серьезной аварией. Устанавливайте на колесах вашего автомобиля только радиальные шины.

Цепи противоскольжения

ВНИМАНИЕ

Устанавливайте цепи противоскольжения только в случае действительной необходимости, и только если это разрешено законами. Используйте цепи, имеющие подходящие размеры для шин вашего автомобиля. Устанавливайте цепи противоскольжения только на задние колеса и надежно затягивайте их. При установке цепей противоскольжения двигайтесь медленно и следуйте всем инструкциям изготовителя цепей. Если вы слышите звуки от контакта цепей противоскольжения с кузовом автомобиля, немедленно остановитесь и подтяните цепи. Если контакт продолжается, снизьте скорость до исчезновения звуков. Слишком высокая скорость движения или буксование колес с установленными цепями противоскольжения приведут к повреждению вашего автомобиля.

Запасное колесо

См. параграф «Замена поврежденного колеса» в главе 5.

■ КОЛЕСА

Балансировка колес и регулировка углов установки управляемых колес

Если вы заметили неравномерный износ шин, или если автомобиль уводит влево или вправо при движении, необходимо проверить углы установки передних колес.

Если вы ощущаете вибрацию при движении по ровной дороге, необходимо проверить правильность балансировки колес.

Замена колес

Если какое-либо колесо деформировано, если на нем имеются трещины, сильная ржавчина или коррозия, то колесо необходимо заменить. Если гайки крепления колеса постоянно ослабевают, необходимо заменить колесо вместе с колесными шпильками и гайками.

Некоторые легкосплавные колеса при небольших повреждениях могут быть отремонтированы, однако другие колеса при повреждении требуют замены.

Используйте только новые оригинальные детали производства GM. Для приобретения таких деталей обратитесь к своему дилеру.

ПРЕДОСТЕРЕЖЕНИЕ

Использование неподходящих или некачественных запасных частей опасно. Это может привести к ухудшению эффективности торможения и управляемости вашего автомобиля. Вы можете потерять контроль над автомобилем, при этом вы и другие люди могут получить травмы.

Ремонт и техническое обслуживание

ВНИМАНИЕ

Использование колес неправильного размера может привести к сокращению срока службы ступичных подшипников, снижению эффективности охлаждения тормозных механизмов, нарушению калибровки спидометра или счетчика пробега, нарушению регулировки наклона луча фар ближнего света, изменению высоты бампера, дорожного просвета, а также зазора между шинами и кузовом автомобиля и деталями ходовой части.

⚠ ПРЕДОСТЕРЕЖЕНИЕ

Опасно устанавливать на автомобиль колеса и шины, ранее бывшие в эксплуатации.

Вы можете не знать, как долго использовались данное колесо или шина, и какой пробег они имеют.

⚠ ПРЕДОСТЕРЕЖЕНИЕ

Грязь или ржавчина на колесе или на деталях, к которым оно крепится, способны привести к ослаблению затяжки колесных гаек. Колесо может оторваться, что послужит причиной аварии. При замене колеса необходимо удалить грязь и ржавчину со всех поверхностей, к которым оно крепится. В экстренной ситуации для этого можно использовать кусок ткани или бумажное полотенце. Затем при первой же возможности нужно закончить операцию с использованием скребка или металлической щетки, чтобы удалить всю грязь и ржавчину.

⚠ ПРЕДОСТЕРЕЖЕНИЕ

Запрещено смазывать колесные шпильки или гайки жидким маслом или консистентной смазкой. В противном случае гайки могут отвернуться. Колесо может слететь на ходу, что чревато серьезной аварией.

⚠ ПРЕДОСТЕРЕЖЕНИЕ

Использование неподходящих для вашего автомобиля колесных гаек или их неправильная затяжка может привести к ослаблению крепления колеса, и даже к потере колеса во время движения. Это может привести к аварии. Убедитесь, что вы используете колесные гайки, предназначенные для вашего автомобиля. При необходимости замены колесных гаек убедитесь, что вы используете гайки подходящего типа.

См. раздел "Технические характеристики и заправочные емкости" далее в этой главе.

ВНИМАНИЕ

Неправильно затянутые колесные гайки могут стать причиной пульсации при торможении и разрушения тормозного диска. Чтобы избежать дорогостоящего ремонта тормозных механизмов, затягивайте колесные гайки равномерно, в правильной последовательности и с требуемым моментом, указанным в технических характеристиках.

Ремонт и техническое обслуживание

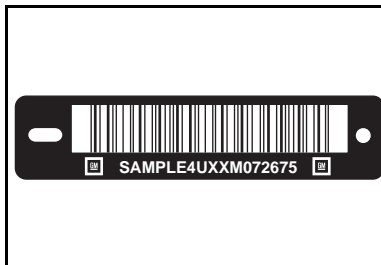

■ ИДЕНТИФИКАЦИОННЫЙ НОМЕР АВТОМОБИЛЯ

Данный номер является законодательно требуемым элементом идентификации вашего автомобиля. Табличка с идентификационным номером автомобиля находится на верхней части панели управления со стороны водителя. Табличку можно увидеть снаружи автомобиля сквозь ветровое стекло. Идентификационный номер указан также на идентификационной табличке для заказа запасных частей.

Восьмой знак идентификационного номера автомобиля представляет собой код двигателя. По этому коду вы можете установить тип и технические характеристики двигателя вашего автомобиля, а также правильно заказывать предназначенные для него запасные части.

■ ИДЕНТИФИКАЦИОННАЯ ТАБЛИЧКА ДЛЯ ЗАКАЗА ЗАПАСНЫХ ЧАСТЕЙ

Эта табличка расположена внутри перчаточного ящика. Она необходима для правильного заказа запасных частей.

На табличке вы найдете следующую информацию:

- идентификационный номер автомобиля
- обозначение модели автомобиля
- код цвета лакокрасочного покрытия
- перечень всех опций и специального оборудования, установленного на заводе.

Не снимайте эту табличку с автомобиля.

■ ЭЛЕКТРИЧЕСКИЕ ПРЕДОХРАНИТЕЛИ И АВТОМАТЫ ЗАЩИТЫ ЦЕПЕЙ

ВНИМАНИЕ

Установка некоторых видов дополнительного электрооборудования на ваш автомобиль может привести к выходу из строя или нарушению нормальной работы систем автомобиля. На подобные неисправности гарантия изготовителя не распространяется. Проконсультируйтесь со своим дилером, прежде чем устанавливать какое-либо дополнительное электрооборудование.

Электрические цепи вашего автомобиля защищены от короткого замыкания с помощью комбинации электрических предохранителей, автоматов защиты цепи и плавких термических вставок. Это позволяет значительно снизить вероятность пожара, вызванного неисправностями электрических систем.

Если в пути у вас возникли проблемы из-за перегоревшего электрического предохранителя, и у вас нет запасного, можно временно использовать другой предохранитель, рассчитанный на ту же силу тока. Выберите электрический прибор вашего автомобиля, без которого можно временно обойтись, например, аудиосистему или прикуриватель, и возьмите предохранитель оттуда, если он рассчитан на такую же силу тока. Установите этот предохранитель обратно при первой же возможности.

Ремонт и техническое обслуживание

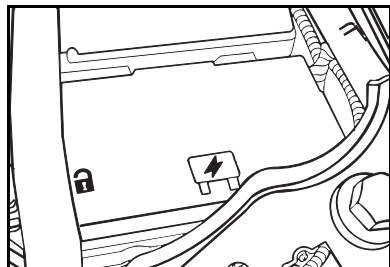

Блок предохранителей расположен в моторном отсеке, со стороны водителя.

Для снятия крышки блока предохранителей нажмите на два выступа, расположенные по краям крышки, и снимите ее.

Для обратной установки крышки установите выступы напротив пазов и нажмите на крышку до тех пор, пока выступы не зафиксируются с характерным щелчком.

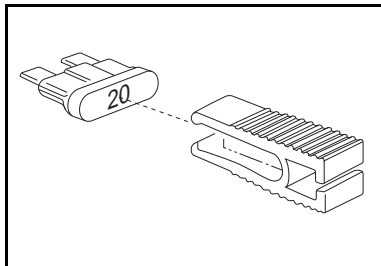

Для вынимания электрических предохранителей используйте специальный пинцет.

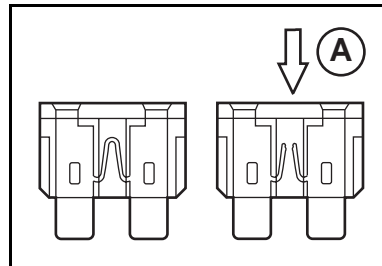

Посмотрите на серебристую полоску металла внутри предохранителя. Если полоска разорвана или расплавилась, как показано выше на рисунке А, замените предохранитель. Убедитесь, что вы установили новый предохранитель, имеющий правильные размеры и рассчитанный на ту же силу тока, что и старый.

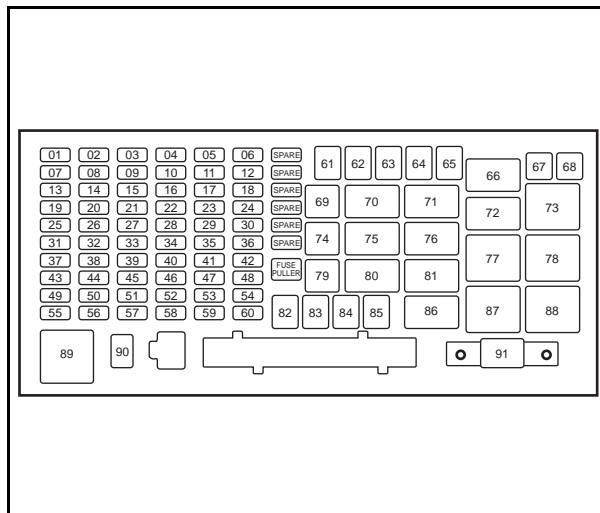

Блок предохранителей в моторном отсеке

ПРЕДОХРАНИТЕЛЬ	ПРИМЕНЕНИЕ
1	Сиденья с электрообогревом
2	Grille Guard
3	Топливный насос
4	Дополнительные фонари на крыше
5	Аккумуляторная батарея; замок зажигания
6	Очиститель ветрового стекла

ПРЕДОХРАНИТЕЛЬ	ПРИМЕНЕНИЕ
7	Запасной
8	Электрические замки дверей
9	Вентиляционный люк; насос омывателя ветрового стекла
10	Аксессуары
11	Не используется
12	Управляющий модуль раздаточной коробки
13	Аудиосистема; дисплей системы отопления, вентиляции и кондиционирования воздуха
14	Управляющий модуль систем кузова
15	Очиститель стекла двери багажного отделения
16	Переключатель насоса омывателя стекла двери багажного отделения
17	Запасной
18	Запасной
19	Приборная панель

Ремонт и техническое обслуживание

Блок предохранителей в моторном отсеке (продолжение)

ПРЕДОХРАНИТЕЛЬ	ПРИМЕНЕНИЕ
20	Задние указатели поворота; аварийная световая сигнализация
21	Модуль управления силовым агрегатом, цепь 1
22	Датчик расхода воздуха; электромагнитный клапан продувки системы улавливания паров топлива
23	Форсунки
24	Индикатор включения передних противотуманных фар
25	Модуль управления силовым агрегатом, цепь В
26	Запасной
27	Подушки безопасности
28	Фонари заднего хода
29	Антиблокировочная тормозная система; система Stabilitrak® (дополнительное оборудование)
30	Электрообогреватель заднего стекла
31	Вентиляция системы улавливания паров топлива

ПРЕДОХРАНИТЕЛЬ	ПРИМЕНЕНИЕ
32	Запасной
33	Зажигание 1
34	Трансмиссия
35	Круиз-контроль; внутреннее зеркало заднего вида
36	Звуковой сигнал
37	Задний левый стояночный фонарь
38	Усилитель аудиосистемы
39	Запасной
40	Правая фара
41	Левая фара
42	Сигналы заднего хода прицепа
43	Передние стояночные фонари
44	Не используется
45	Электрическое питание дополнительного электрооборудования 2

Блок предохранителей в моторном отсеке (продолжение)

ПРЕДОХРАНИТЕЛЬ	ПРИМЕНЕНИЕ
46	Электронный модуль управления дроссельной заслонкой
47	Датчик концентрации кислорода
48	Муфта компрессора кондиционера
49	Задний правый стояночный фонарь
50	Не используется
51	Электрическое питание дополнительного электрооборудования 1
52	Система Stabilitrak® (дополнительное оборудование); антиблокировочная тормозная система
53	Переключатель системы преддускового подогревателя
54	Стоп-сигналы
55	Стояночные фонари прицепа
56	Передние указатели поворота; аварийная световая сигнализация
57	Электропривод вентиляционного люка

ПРЕДОХРАНИТЕЛЬ	ПРИМЕНЕНИЕ
58	Переключатель управляющего модуля раздаточной коробки
59	Система климат-контроля
60	Запасной
61	Электрическая регулировка сидений
62	Воздушный компрессор
63	Электрические подъемники с правой стороны
64	Антиблокировочная тормозная система; электродвигатель системы Stabilitrak® 2 (дополнительное оборудование)
67	Антиблокировочная тормозная система; электромагнитный клапан 1 системы Stabilitrak® (дополнительное оборудование)
68	Электрические подъемники с левой стороны
82	Вентилятор системы климат-контроля
83	Электронная система управления торможением

Ремонт и техническое обслуживание

Блок предохранителей в моторном отсеке (продолжение)

ПРЕДОХРАНИТЕЛЬ	ПРИМЕНЕНИЕ
84	Прицеп, цепь "В" и предохранитель
85	Стартер
91	Предохранитель повышенной мощности
РЕЛЕ	
66	Топливный насос
69	Противотуманные фары
70	Фары дальнего света; фары ближнего света
71	Обогреватель заднего стекла
72	Включение/выключение очистителя ветрового стекла
73	Высокая/низкая частота работы очистителя ветрового стекла
74	Звуковой сигнал
75	Фары
76	Муфта компрессора кондиционера

ПРЕДОХРАНИТЕЛЬ	ПРИМЕНЕНИЕ
77	Модуль управления силовым агрегатом
78	Движение; работа стартера
79	Запасной
80	Не используется
81	Силовой агрегат (стартер)
86	Запасной
87	Отопление, вентиляция и кондиционирование воздуха
88	Система сохранения питания дополнительного электрооборудования
89	Стояночные фонари
ДИОДЫ	
65	Диод очистителя ветрового стекла
90	Диод муфты компрессора кондиционера

■ ЗАМЕНА ЛАМП НАКАЛИВАНИЯ

При необходимости замены ламп, не указанных в этом разделе, обратитесь к вашему дилеру.

Правильная регулировка фар имеет важное значение для безопасности движения. Обратитесь к вашему дилеру для выполнения необходимого обслуживания.

Галогенные лампы

ПРЕДОСТЕРЕЖЕНИЕ

Галогенные лампы наполнены газом, находящимся под высоким давлением, поэтому, если их уронить или поцарапать, они могут взорваться. При этом вы или другие люди можете получить травмы. Строго соблюдайте все инструкции, напечатанные на упаковке лампы.

Фары с галогенными лампами

1. Откройте капот.
2. Определите расположение фары с перегоревшей лампой под капотом.
3. Поверните патрон с лампой в сборе против часовой стрелки и выньте их.
4. Отсоедините электрический разъем, нажав на выступ.
5. Выньте из патрона перегоревшую лампу и замените ее новой.

6. Посоедините электрический разъем к патрону с новой лампой.
7. Установите патрон с лампой. Для этого совместите выступы патрона с выемками корпуса и поверните патрон по часовой стрелке, чтобы зафиксировать его.

Правильная регулировка фар имеет важное значение для безопасности движения. Обратитесь к вашему дилеру для выполнения необходимого обслуживания.

Ремонт и техническое обслуживание

ПРЕДОСТЕРЕЖЕНИЕ

Галогенные лампы наполнены газом, находящимся под высоким давлением, поэтому, если их уронить или поцарапать, они могут взорваться. При этом вы или другие люди можете получить травмы. Строго соблюдайте все инструкции, напечатанные на упаковке лампы.

Задние габаритные фонари и задние указатели поворота

1. Откройте дверь багажного отделения.
2. Отвинтите два крепежных винта фонаря.
3. Осторожно потяните фонарь в сборе на себя, чтобы освободить фиксирующие выступы от рамы автомобиля.
4. Поверните патрон лампы против часовой стрелки и выньте его.
5. После замены лампы повторите описанные действия в обратном порядке.

■ ТЕХНИЧЕСКИЕ ХАРАКТЕРИСТИКИ ЛАМП ДЛЯ ЗАМЕНЫ

Фары с галогенными лампами	H-13
Задние указатели поворота.....	P27/7WLL
Сигнал заднего хода.....	P27/7WLL

При необходимости замены каких-либо ламп, не указанных в этом разделе, обратитесь к вашему дилеру.

Ремонт и техническое обслуживание

■ ТЕХНИЧЕСКИЕ ХАРАКТЕРИСТИКИ И ЗАПРАВОЧНЫЕ ЕМКОСТИ

Технические характеристики агрегатов

Двигатель VORTEC L5

Тип	3,7L
Код двигателя (8-й знак VIN)	E
Максимальная мощность	180 кВт при 6000 об/мин
Максимальный крутящий момент	325 Нм при 4600 об/мин
Масляный фильтр двигателя	89017342**/PF61*
Воздухоочиститель/воздушный фильтр	15202408**/A1624C*
Свечи зажигания	12599232** (Зазор между электродами 1,07 мм)
Момент затяжки колесных гаек	140 Нм

** Номер детали AC Delco®

* Номер детали GM

Заправочные емкости (приблизительные значения)

Топливный бак	87,1 л
Емкость системы смазки двигателя (включая масляный фильтр).....	5,7 л*†
Система охлаждения двигателя	9,5 л†
Автоматическая коробка передач.....	4,7 л
Механическая коробка передач	2,4 л

* Необходимо заменять масляный фильтр при каждой замене масла

† После заправки проверьте уровень рабочей жидкости.

Ремонт и техническое обслуживание

■ МАКСИМАЛЬНАЯ СКОРОСТЬ АВТОМОБИЛЯ

Максимальная скорость автомобиля..... 158 км/ч

Глава 5 – Устранение неисправностей в пути

Запуск двигателя от аккумуляторной батареи другого автомобиля	332
Буксировка автомобиля	337
Перегрев двигателя	337
Проверка уровня и доливка охлаждающей жидкости.....	340
Замена поврежденного колеса	343
Запасное колесо, установленное на двери багажного отделения.....	345
Замена поврежденного колеса.....	346
Запасное колесо, домкрат и комплект инструментов.....	352
Если ваш автомобиль застрял	355
Раскачивание автомобиля вперед-назад при застревании.....	356
Крюки для вытаскивания автомобиля.....	357
Система сбора и регистрации данных	358

Устранение неисправностей в пути

■ ЗАПУСК ДВИГАТЕЛЯ ОТ АККУМУЛЯТОРНОЙ БАТАРЕИ ДРУГОГО АВТОМОБИЛЯ

Если аккумуляторная батарея вашего автомобиля разряжена, то вы можете запустить двигатель от аккумуляторной батареи другого автомобиля с помощью соединительных кабелей.

Другой автомобиль должен иметь аккумуляторную батарею напряжением 12 В с отрицательным выводом, подсоединенным к «массе».

ВНИМАНИЕ

Если другой автомобиль не имеет аккумуляторной батареи напряжением 12 В с отрицательным выводом, подсоединенным к «массе», оба автомобиля могут получить повреждения.

⚠ ПРЕДОСТЕРЕЖЕНИЕ

Аккумуляторные батареи содержат кислоту, которая может нанести ожоги, и газ, способный взрываться. Если проявить небрежность, вы можете получить серьезные травмы. См. раздел «Как пользоваться данным Руководством по эксплуатации», где приводятся рекомендации по безопасным методам работы вблизи аккумуляторной батареи.

Запрещается пользоваться спичками или открытым пламенем вблизи аккумуляторной батареи. Если вам не хватает света, пользуйтесь переносной лампой.

⚠ ПРЕДОСТЕРЕЖЕНИЕ

На каждом новом автомобиле корпорации GM устанавливается аккумуляторная батарея, которая не требует обслуживания. Если на вашем автомобиле установлена другая аккумуляторная батарея, которая имеет отверстия для залива электролита, проверяйте правильность его уровня. Если уровень понижен, добавляйте дистиллированную воду, чтобы исключить образование взрывоопасного газа.

ВНИМАНИЕ

Попытка запустить двигатель вашего автомобиля путем буксировки или толкания не даст положительных результатов, а может лишь привести к поломке автомобиля.

Для запуска двигателя от аккумуляторной батареи другого автомобиля выполните следующие действия:

ВНИМАНИЕ

Несоблюдение изложенной процедуры может привести к повреждениям вашего автомобиля, требующим дорогостоящего ремонта.

Гарантия изготовителя не распространяется на устранение возможных повреждений.

1. Поставьте оба автомобиля достаточно близко друг к другу, чтобы хватило длины соединительных кабелей. Однако автомобили не должны касаться друг друга.

2. Чтобы автомобили самопроизвольно не покатались, затяните до упора стояночные тормоза обоих автомобилей.

Переведите селектор автоматической коробки передач в положение

P (Стоянка) или рычаг механической коробки передач в положение **N** (Нейтраль), прежде чем затягивать стояночный тормоз.

3. Выключите зажигание обоих автомобилей. Выключите аудиосистемы и все приборы освещения, в которых нет необходимости.

Отключите все дополнительное электрооборудование, которое получает питание от гнезда прикуривателя или электрических розеток.

ВНИМАНИЕ

Если вы оставите аудиосистему или дополнительное оборудование включенными, то они могут выйти из строя.

Гарантия изготовителя не распространяется на устранение возможных повреждений.

Устранение неисправностей в пути

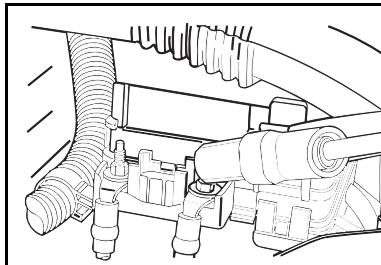

4. Откройте капоты автомобилей и найдите положительные (+) и отрицательные (-) выводы обеих аккумуляторных батарей.

ПРЕДОСТЕРЕЖЕНИЕ

Лопасты вентилятора и другие движущиеся детали двигателя могут нанести вам серьезную травму. Избегайте попадания рук в зону вращающихся деталей при работающем двигателе.

Ваш автомобиль имеет вынесенный положительный (+) и отрицательный (-) вывод аккумуляторной батареи.

Вынесенный положительный вывод (+) аккумуляторной батареи расположен в моторном отсеке рядом с крышкой блока предохранителей.

Вынесенный отрицательный вывод (+) аккумуляторной батареи (помеченный **GND**) расположен в передней части моторного отсека.

Для определения расположения вынесенных выводов аккумуляторной батареи обратитесь к схеме моторного отсека, приведенной в главе 4.

Всегда используйте дистанционный положительный (+) и отрицательный (-) вывод аккумуляторной батареи вместо непосредственных клемм аккумуляторной батареи.

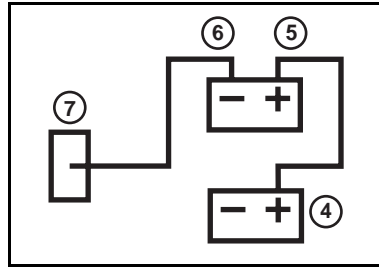

5. Проверьте соединительные кабели и убедитесь, что они не имеют участков с отсутствующей или поврежденной изоляцией. В противном случае вы можете получить удар электрическим током, а автомобили могут получить повреждения.

Не соединяйте положительный вывод (+) с отрицательным (-), так как этим вы вызовете короткое замыкание, которое может разрушить аккумуляторную батарею и, возможно, другие узлы автомобиля.

Не присоединяйте отрицательный кабель (-) к отрицательному (-) выводу разряженной аккумуляторной батареи, так как это может вызвать искрение.

6. Присоедините зажим (+) положительного кабеля (красного цвета) к положительному выводу (+) разряженной аккумуляторной батареи. Используйте дистанционный положительный вывод (+), если он имеется на автомобиле.

7. Следите за тем, чтобы другой конец кабеля не коснулся какой-либо металлической детали, и присоедините его к положительному (+) выводу заряженной аккумуляторной батареи. Используйте дистанционный положительный вывод (+), если он имеется на автомобиле.

8. Теперь возьмите отрицательный (-) кабель (черного цвета). Сначала подсоедините его к отрицательному (-) выводу заряженной аккумуляторной батареи. Используйте дистанционный отрицательный (-) вывод, если он имеется на автомобиле. Следите за тем, чтобы другой конец кабеля не коснулся какой-либо металлической детали.

Не присоединяйте отрицательный кабель (-) к отрицательному (-) выводу разряженной аккумуляторной батареи, так как это может вызвать искрение.

Устранение неисправностей в пути

9. Присоедините другой конец отрицательного кабеля к массивной металлической детали двигателя автомобиля с разряженной батареей или к дистанционному отрицательному (-) выводу аккумуляторной батареи, если он имеется на автомобиле.

Подключайте второй зажим отрицательного кабеля на расстоянии не менее 45 см от разряженной аккумуляторной батареи, и таким образом, чтобы он проходил вдалеке от вращающихся частей двигателя.

Всегда используйте дистанционный отрицательный (-) вывод аккумуляторной батареи вместо непосредственной клеммы аккумуляторной батареи.

10. Запустите двигатель автомобиля с исправной аккумуляторной батареей. Дайте ему поработать некоторое время.

11. Попробуйте запустить двигатель автомобиля с разряженной аккумуляторной батареей.

Если после нескольких попыток двигатель не заводится, ваш автомобиль нуждается в ремонте.

12. Снимайте кабели в обратном порядке, чтобы не допустить короткого замыкания.

ВНИМАНИЕ

При неправильном порядке подключения или отсоединения кабелей может возникнуть короткое замыкание, которое приведет к повреждению вашего автомобиля. Для предотвращения короткого замыкания следите за тем, чтобы кабели не касались друг друга или металлических деталей.

Снимайте кабели в обратном порядке.

Несоблюдение изложенной процедуры может привести к повреждениям вашего автомобиля, требующим дорогостоящего ремонта.

Гарантия изготовителя не распространяется на устранение возможных повреждений.

■ БУКСИРОВКА

Если вам требуется отбуксировать ваш автомобиль, обратитесь к вашему дилеру или в компанию, профессионально занимающуюся буксировкой.

Также см. раздел «Буксировка автомобиля с целью отдыха» в главе 3.

■ ПЕРЕГРЕВ ДВИГАТЕЛЯ

ПРЕДОСТЕРЕЖЕНИЕ

Пар, выходящий из системы охлаждения перегретого двигателя, может привести к серьезным ожогам. Поэтому стойте как можно дальше от двигателя, если вы видите пар или слышите его звук.

Указатель температуры охлаждающей жидкости двигателя показывает температуру охлаждающей жидкости двигателя. Если стрелка указателя отклонилась в крайнюю правую часть шкалы, это означает, что двигатель перегрелся!

На дисплее информационного центра водителя может появиться сообщение о перегреве двигателя.

Для получения более подробной информации см. раздел «Сообщения информационного центра водителя» в главе 1.

Во избежание дополнительной перегрузки перегретого двигателя, компрессор системы кондиционирования воздуха автоматически отключится.

Если вы видите пар или слышите звук пара, выходящего из двигателя, остановите автомобиль и заглушите двигатель. Не открывайте капот, пока двигатель достаточно не охладится.

Устранение неисправностей в пути



Если вы получили предупреждение о перегреве двигателя, но при этом нет никаких признаков выходящего из двигателя пара:

- Выключите кондиционер и включите отопитель на полную мощность.
- Если вы находитесь в транспортной пробке, то во время остановки переводите рычаг селектора автоматической коробки передач в положение **N** (Нейтраль).

Как можно скорее съезьте на обочину и остановитесь. Дайте двигателю несколько минут поработать на холостом ходу.

Если указатель температуры охлаждающей жидкости по-прежнему показывает, что двигатель перегрелся, нужно незамедлительно съехать на обочину и остановиться в безопасном месте.

Если признаки выходящего из двигателя пара по-прежнему отсутствуют, то, не трогаясь с места, нажмите на педаль акселератора, чтобы двигатель развил частоту вращения коленчатого вала, примерно в два раза превышающую обычную частоту холостого хода, и дайте двигателю поработать на такой частоте примерно три минуты.

Если предупреждение о перегреве двигателя продолжает поступать, немедленно заглушите двигатель и высадите из автомобиля всех пассажиров.

Если охлаждающая жидкость в расширительном бачке закипела, не трогайте бачок, пока жидкость не остынет.

Необходимо установить автомобиль на ровной горизонтальной площадке.

Уровень охлаждающей жидкости должен достигать отметки FULL COLD (Полный при холодном двигателе).

Недостаточный уровень охлаждающей жидкости может свидетельствовать о наличии утечки в системе охлаждения.

⚠ ПРЕДОСТЕРЕЖЕНИЕ

Некоторые детали двигателя могут быть очень горячими. Не касайтесь их.

⚠ ПРЕДОСТЕРЕЖЕНИЕ

Не допускайте работы двигателя при наличии утечки охлаждающей жидкости. Если вся охлаждающая жидкость вытечет, это может вызвать возгорание двигателя. Вы можете получить ожоги.

ВНИМАНИЕ

Работа двигателя при недостаточном уровне охлаждающей жидкости может привести к серьезным повреждениям двигателя, которые не будут покрываться гарантийными обязательствами изготовителя.

Если обнаружена утечка охлаждающей жидкости, необходимо немедленно устранить ее.

Если вы не обнаружили утечки охлаждающей жидкости, вновь запустите двигатель.

Для проверки работоспособности вентилятора системы охлаждения нажмите на педаль акселератора. При увеличении частоты холостого хода в два раза вентилятор должен увеличить скорость вращения. Если этого не происходит, необходимо обратиться на сервисную станцию.

Заглушите двигатель.

Устранение неисправностей в пути

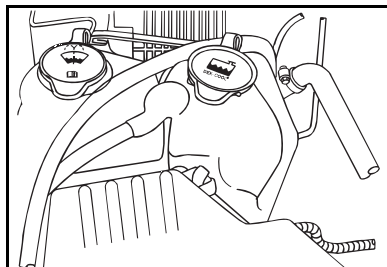

Проверка уровня и доливка охлаждающей жидкости

Уровень охлаждающей жидкости в расширительном бачке можно проверить через прозрачную стенку бачка без необходимости снимать крышку.

Необходимо установить автомобиль на ровной горизонтальной площадке.

Уровень должен находиться выше метки **FULL COLD** mark.

Если уровень охлаждающей жидкости ниже требуемого, добавьте смесь 50/50 воды и антифриза DEX-COOL[®], чтобы довести уровень до нормы.

См. параграф «Охлаждающая жидкость двигателя» в главе 4.

⚠ ПРЕДОСТЕРЕЖЕНИЕ

Добавление в систему охлаждения чистой воды или охлаждающей жидкости, отличающейся от рекомендованной, опасно. Двигатель может перегреться, но вы об этом не узнаете, так как соответствующий сигнализатор не загорится. В результате может начаться возгорание двигателя, что чревато получением ожогов вами или другими людьми.

ВНИМАНИЕ

Если добавить в систему охлаждения излишнее количество воды, то при низкой температуре жидкость может замерзнуть и вызвать появление трещин в блоке цилиндров.

⚠ ПРЕДОСТЕРЕЖЕНИЕ

- Запрещено заменять какие-либо компоненты смеси, используемой для получения охлаждающей жидкости. В результате может начаться возгорание двигателя, что чревато получением ожогов вами или другими людьми.
- Не допускайте попадания охлаждающей жидкости на горячие части двигателя.

ВНИМАНИЕ

Запрещено заменять какие-либо компоненты смеси, используемой для получения охлаждающей жидкости. Это может привести к преждевременной коррозии и необходимости более частой замены охлаждающей жидкости.

Гарантия изготовителя не распространяется на неисправности, связанные с использованием любых охлаждающих жидкостей, которые не рекомендованы изготовителем.

Когда уровень охлаждающей жидкости в расширительном бачке будет доведен до нормы, запустите двигатель. Если указатель температуры охлаждающей жидкости по-прежнему показывает перегрев двигателя, то вы можете долить охлаждающую жидкость непосредственно в радиатор, однако необходимо предварительно дать двигателю остыть.

⚠ ПРЕДОСТЕРЕЖЕНИЕ

Пар и горячая жидкость, выходящие под давлением из системы охлаждения прогретого двигателя, могут привести к получению серьезных ожогов. Поэтому запрещается отворачивать крышку расширительного бачка или радиатора, когда двигатель и его система охлаждения имеют высокую температуру.

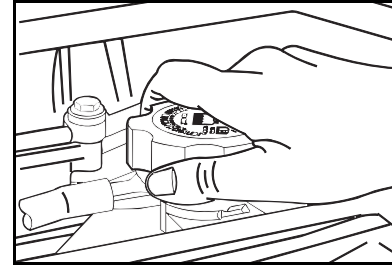
**Ниже изложена процедура доливки охлаждающей жидкости в радиатор:**

1. Дайте двигателю остыть. Чтобы снять крышку расширительного бачка, медленно поверните ее против часовой стрелки на один полный оборот и сделайте паузу.

Если вы услышите шипение, то подождите до тех пор, пока оно не прекратится. Шипение свидетельствует о том, что в бачке есть избыточное давление. Затем снимите крышку.

Примечание:

Если в какой-либо момент описанной процедуры охлаждающая жидкость начинает выливаться из горловины, установите пробку радиатора на место.

Устранение неисправностей в пути

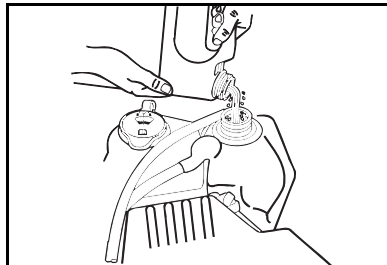

2. Долейте в радиатор охлаждающую жидкость требуемого состава до основания заливной горловины.
3. Затем откройте крышку расширительного бачка и заполните его до необходимой отметки.
4. Установите на место и заверните крышку расширительного бачка, но пока не устанавливайте на место крышку радиатора.

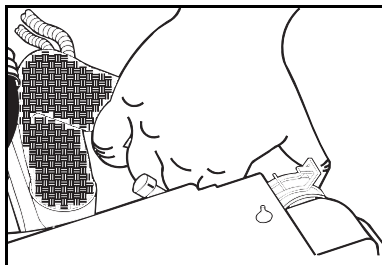

5. Запустите двигатель и дайте ему поработать до тех пор, пока вы не определите на ощупь, что верхний шланг радиатора нагрелся (при этом будьте осторожны с электрическим вентилятором). Тем временем уровень жидкости в заливной горловине радиатора может понизиться.
6. Долейте охлаждающую жидкость требуемого состава в радиатор, чтобы уровень жидкости снова достиг основания заливной горловины.
7. Установите крышку на место.

■ ЗАМЕНА ПОВРЕЖДЕННОГО КОЛЕСА

ВНИМАНИЕ

Запрещается использовать герметики для устранения повреждения шин, если ваш автомобиль оборудован монитором давления воздуха в шинах. Использование герметиков может привести к повреждению датчиков давления воздуха в шинах.

⚠ ПРЕДОСТЕРЕЖЕНИЕ

Опасно находиться под поднятым автомобилем для выполнения технического обслуживания или ремонта без применения необходимых мер безопасности и без достаточной квалификации.

Домкрат, которым укомплектован ваш автомобиль, предназначен исключительно для замены поврежденного колеса, и должен использоваться только для этой цели.

Если вы будете использовать домкрат для каких-либо иных целей, то поднятый автомобиль может соскользнуть с домкрата, что может привести к тяжелым и даже смертельным травмам.

⚠ ПРЕДОСТЕРЕЖЕНИЕ

Во избежание дальнейшего повреждения шины и обода колеса следует на малой скорости доехать до ровной горизонтальной площадки и остановиться. Включите аварийную световую сигнализацию.

Неправильные действия при замене колеса могут привести к травмам. Автомобиль может сорваться с домкрата и поранить вас или других людей.

Устранение неисправностей в пути

ПРЕДОСТЕРЕЖЕНИЕ

Чтобы автомобиль не покатился в процессе замены колеса, выполните следующее:

- Припаркуйте автомобиль на ровной поверхности.
- Полностью затяните стояночный тормоз.
- Переведите рычаг селектора автоматической коробки передач в положение **P** (Стоянка), или рычаг механической коробки передач в положение **1** (Первая передача) или **R** (Задний ход).
- Убедитесь в том, что в раздаточной коробке включен режим движения, а не "нейтраль". В противном случае автомобиль может покатиться, даже если селектор автоматической коробки передач находится в положении **P** (Стоянка).
- Заглушите двигатель.

ПРЕДОСТЕРЕЖЕНИЕ

- Не запускайте двигатель, пока автомобиль поднят домкратом.
- Прежде чем поднимать автомобиль домкратом, высадите из него всех пассажиров.
- Подложите противооткатные клинья спереди и сзади под колесо, наиболее удаленное от поврежденного колеса.

Домкрат и сумка с инструментами расположены в двери багажного отделения.

Чтобы достать это оборудование:

1. Откройте дверь багажного отделения.

Для получения более подробной информации см. раздел "Дверь багажного отделения" в Главе 1.

2. Поднимите две защелки и снимите чехол домкрата.

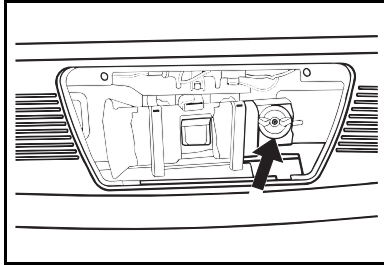

3. Поверните против часовой стрелки барашковую гайку, чтобы освободить домкрат и сумку с инструментами.
4. Выньте домкрат и сумку с инструментами.
Если ваш автомобиль имеет "секретные" колесные гайки, то колесный ключ находится в сумке с инструментами.
5. Ослабьте петли, крепящие сумку с инструментами к домкрату.

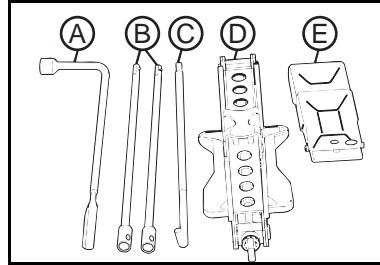

6. Выньте из сумки с инструментами удлинители **В** и колесный ключ **А**.
7. Достаньте рукоятку домкрата **С**.
8. Достаньте домкрат **Д**.
9. Достаньте противооткатные клинья **Е**.

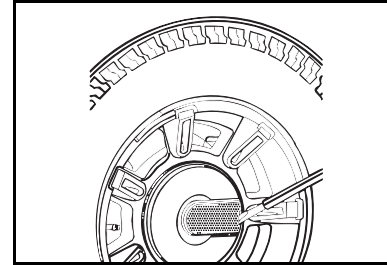

**Запасное колесо,
установленное на двери
багажного отделения**

Запасное колесо установлено на кронштейне, снаружи автомобиля.

1. Если на колесо установлен центральный декоративный колпак, осторожно снимите его, используя в качестве рычага плоский конец баллонного ключа.

Устранение неисправностей в пути

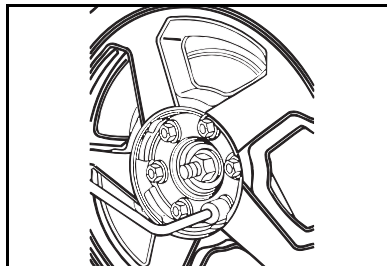

2. Отверните колесные гайки и снимите поврежденное колесо.

Если колеса вашего автомобиля имеют "секретные" колесные гайки, используйте секретный ключ в качестве переходника между гайками и колесным ключом.

См. параграф "Запасное колесо, домкрат и комплект инструментов" ниже в данной главе.

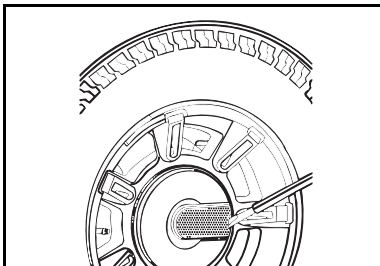

Замена поврежденного колеса

1. Если на колесо установлен центральный декоративный колпак, осторожно снимите его, используя в качестве рычага плоский конец баллонного ключа.

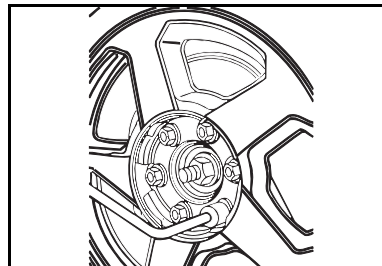

2. Ослабьте колесные гайки с помощью колесного ключа. Однако не отворачивайте гайки до конца.

Если колеса вашего автомобиля имеют "секретные" колесные гайки, используйте секретный ключ в качестве переходника между гайками и колесным ключом.

3. Соедините колесный ключ с двумя удлинителями рукоятки домкрата. Присоедините рукоятку домкрата к домкрату.

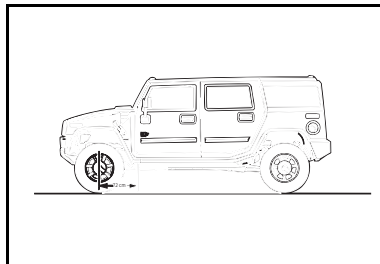

4. Установите домкрат под специально предусмотренное для него гнездо, ближайшее к поврежденному колесу.

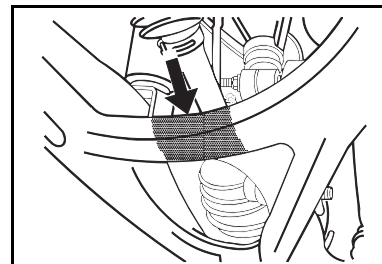

- Если повреждено переднее колесо, установите домкрат под нижний рычаг передней подвески вдоль лонжерона рамы.

Устранение неисправностей в пути

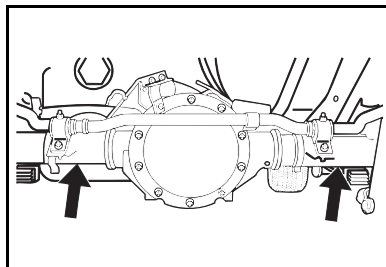

- Если повреждено заднее колесо, установите домкрат под балку заднего ведущего моста.

5. Вращайте колесный ключ по часовой стрелке, чтобы поднять домкрат.

Поднимайте домкрат, пока его головка не упрется в предназначенное для нее гнездо.

⚠ ПРЕДОСТЕРЕЖЕНИЕ

Опасно находиться под автомобилем, когда он поднят домкратом. Если автомобиль соскользнет с домкрата, это может привести к получению серьезных травм или даже к смерти. Запрещено находиться под автомобилем, когда он удерживается только домкратом.

⚠ ПРЕДОСТЕРЕЖЕНИЕ

Подъем автомобиля неправильно или ненадежно установленным домкратом может привести к повреждению автомобиля, и даже к падению автомобиля с домкрата. Чтобы исключить вероятность получения травм людьми и повреждения автомобиля, перед началом подъема автомобиля убедитесь в том, что головка домкрата установлена в специально предназначенное для этого гнездо.

6. Поднимите автомобиль домкратом на высоту, позволяющую установить запасное колесо.

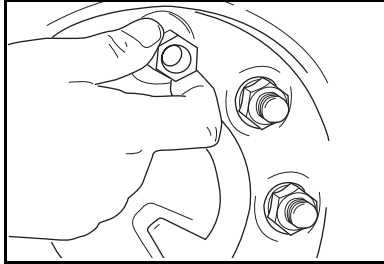

7. Отверните колесные гайки и снимите поврежденное колесо.

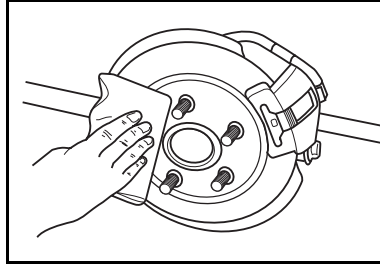

8. Удалите грязь и ржавчину с колесных болтов и поверхностей ступицы, а также с поверхности запасного колеса, прилегающей к ступице.

⚠ ПРЕДОСТЕРЕЖЕНИЕ

Грязь или ржавчина на колесе или на деталях, к которым оно крепится, способны привести к ослаблению затяжки колесных гаек. Колесо может оторваться, что послужит причиной аварии. При замене колеса необходимо удалить грязь и ржавчину со всех поверхностей, к которым оно крепится. В экстренной ситуации для этого можно использовать кусок ткани или бумажное полотенце. Затем при первой же возможности нужно закончить операцию с использованием скребка или металлической щетки, чтобы удалить всю грязь и ржавчину.

Устранение неисправностей в пути

ПРЕДОСТЕРЕЖЕНИЕ

Запрещено смазывать колесные шпильки или гайки жидким маслом или консистентной смазкой. В противном случае гайки могут отвернуться. Колесо может слететь на ходу, что чревато серьезной аварией.

9. Наденьте запасное колесо на центрирующий буртик и крепежные шпильки.

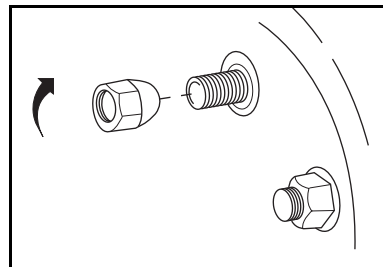

10. Наверните колесные гайки, чтобы их буртики были обращены в сторону колеса, и затяните их рукой, пока колесо не прижмется к ступице.

Если колеса вашего автомобиля имеют "секретные" колесные гайки, используйте секретный ключ в качестве переходника между гайками и колесным ключом.

11. Вращайте колесный ключ против часовой стрелки, чтобы опустить автомобиль.
12. Полностью опустите домкрат.

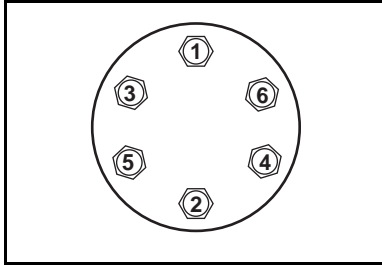

13. Затяните гайки до упора колесным ключом в указанной на рисунке последовательности.

⚠ ПРЕДОСТЕРЕЖЕНИЕ

Использование неподходящих для вашего автомобиля колесных гаек или их неправильная затяжка может привести к ослаблению крепления колеса, и даже к потере колеса во время движения. Это может привести к аварии. Убедитесь, что вы используете колесные гайки, предназначенные для вашего автомобиля. При необходимости замены колесных гаек убедитесь, что вы используете гайки подходящего типа. При первой же возможности остановитесь, и затяните гайки при помощи динамометрического ключа необходимым моментом.

Для получения информации о необходимом моменте затяжки колесных гаек см. раздел «Технические характеристики и заправочные емкости» в главе 4.

ВНИМАНИЕ

Неправильно затянутые колесные гайки могут стать причиной пульсации при торможении и разрушения тормозного диска. Чтобы избежать дорогостоящего ремонта тормозных механизмов, затягивайте колесные гайки равномерно, в правильной последовательности и с требуемым моментом, указанным в технических характеристиках.

Устранение неисправностей в пути

14. При установке колеса необходимо также установить на место центральный колпак. Установите колпак на колесо и осторожно нажмите или постучите по нему, пока он не сядет на свое место.

15. Установите поврежденное колесо на то место, где было установлено запасное колесо.

Для получения информации о хранении домкрата и инструментов, см. параграф "Запасное колесо, домкрат и комплект инструментов" ниже в данной главе.

ПРЕДОСТЕРЕЖЕНИЕ

Хранение и перевозка в салоне автомобиля не закрепленного должным образом домкрата, запасного колеса или прочего оборудования может привести к травмам. При экстренном торможении, резком маневре или дорожно-транспортном происшествии инструменты могут поранить пассажиров. Поэтому храните подобные предметы в специально предназначенных для них местах.

После установки запасного колеса, при первой возможности убедитесь в том, что давление воздуха в нем соответствует норме.

Запасное колесо, домкрат и комплект инструментов

Новый автомобиль поставляется с правильно накачанным компактным запасным колесом, однако со временем давление воздуха в нем может снизиться.

Регулярно проверяйте давление воздуха в запасном колесе.

Для определения рекомендованной величины давления воздуха в шинах вашего автомобиля обратитесь к табличке с информацией о шинах.

Для определения места расположения таблички с информацией о шинах см. параграф «Загрузка автомобиля» в главе 3.

Поврежденную шину необходимо отремонтировать или заменить как можно скорее.

Разумеется, следует как можно раньше заменить запасное колесо стандартным колесом. Этим вы продлите срок службы запасного колеса.

Не включайте в схему перестановки какую-либо шину, которая отличается по своим характеристикам от стандартных шин вашего автомобиля.

Для установки колеса для хранения:

1. Установите колесо на дверь багажного отделения.
2. Наживите колесные гайки и заверните их рукой.
3. Полностью затяните гайки при помощи колесного ключа.

Если колеса вашего автомобиля имеют "секретные" колесные гайки, используйте секретный ключ в качестве переходника между гайками и колесным ключом.

4. Для большей надежности подержайте колесо и убедитесь, что оно закреплено должным образом.
5. При установке колеса необходимо также установить на место центральный колпак. Установите колпак на колесо и осторожно нажмите или постучите по нему, пока он не сядет на свое место.

Устранение неисправностей в пути

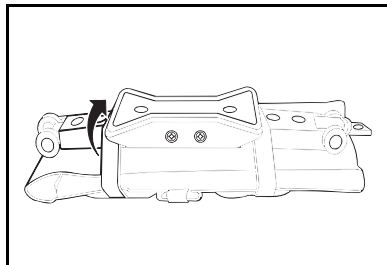

Чтобы уложить это оборудование:

1. Уложите инструменты в сумку.
2. Оберните ремни сумки вокруг домкрата, и проденьте ремни в кольца на сумке.
3. Уложите домкрат и сумку с инструментами в отделение, расположенное в панели двери багажного отделения.

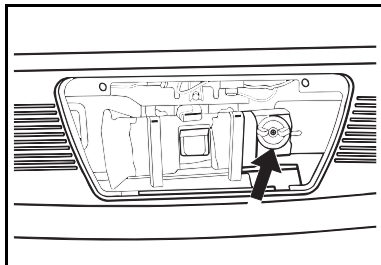

4. Закрепите домкрат и сумку с инструментами при помощи удерживающей планки и барашковой гайки.
5. Для обратной установки чехла, вставьте выступы в отверстия, имеющиеся в панели обивки двери багажного отделения.
Нажмите на фиксаторы.

ПРЕДОСТЕРЕЖЕНИЕ

Хранение и перевозка в салоне автомобиля не закрепленного должным образом домкрата, запасного колеса или прочего оборудования может привести к травмам. При экстренном торможении, резком маневре или дорожно-транспортном происшествии инструменты могут поранить пассажиров. Поэтому храните подобные предметы в специально предназначенных для них местах.

См. параграф "Запасное колесо, установленное на двери багажного отделения" выше в этой главе для получения более подробной информации.

■ ЕСЛИ ВАШ АВТОМОБИЛЬ ЗАСТРЯЛ

При застревании автомобиля в песке, грязи, в снегу или на льду его можно освободить при помощи буксования колес.

Однако при этом следует избегать слишком интенсивного буксования колес.

⚠ ПРЕДОСТЕРЕЖЕНИЕ

При буксовании колес на месте с высокой скоростью может лопнуть шина. При этом вы или другие люди можете получить серьезные травмы. Кроме того, возможен перегрев двигателя, трансмиссии или других узлов автомобиля, что может привести к возгоранию двигателя или другим поломкам.

Если ваш автомобиль застрял, старайтесь поддерживать скорость вращения буксующих колес на минимально возможном уровне. Скорость буксования колес не должна превышать 55 км/ч по спидометру.

ВНИМАНИЕ

Буксование колес может вывести из строя некоторые агрегаты и компоненты автомобиля, включая шины.

Быстрые и резкие переключения селектора коробки передач на передний и задний ход при буксующих с высокой скоростью колесах опасны, так как могут привести к поломке трансмиссии.

Для получения информации о применении цепей противоскольжения на вашем автомобиле см. пункт «Цепи противоскольжения» в разделе «Шины», глава 4.

Устранение неисправностей в пути

Раскачивание автомобиля вперед-назад при застревании

Чтобы освободить ваш автомобиль, если он застрял:

- Поверните рулевое колесо несколько раз влево и вправо для того, чтобы расширить колею вокруг передних колес.

Примечание:

Ваш автомобиль оборудован противобуксовочной системой, которая включается, когда колеса начинают буксовать.

Для получения более подробной информации о противобуксовочной системе см. главу 1.

- Затем поверните колеса в положение прямолинейного движения, и сделайте следующее:

Синхронно с движением автомобиля переключайте селектор автоматической коробки передач из положения **R** (Задний ход) в положение движения вперед (первая или вторая передача для автомобилей с механической коробкой передач) и обратно, поддерживая педалью акселератора минимально возможную скорость буксования колес.

При переключениях селектора коробки передач отпускайте педаль акселератора и слегка нажимайте на нее после включения соответствующих передач переднего и заднего хода.

Раскачивающее движение может привести к освобождению вашего автомобиля.

Если несколько попыток не дали результата, возможно, вам требуется посторонняя помощь.

См. также параграф "Крюки для вытаскивания автомобиля".

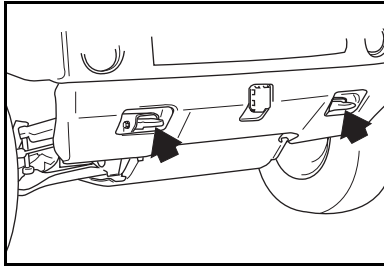

Крюки для вытаскивания автомобиля

Ваш автомобиль может быть оборудован передними и задними крюками для вытаскивания автомобиля.

Вы можете воспользоваться ими, чтобы вытащить ваш автомобиль, если он застрял в песке, грязи, снегу или на льду.

⚠ ПРЕДОСТЕРЕЖЕНИЕ

При вытаскивании автомобиля следите, чтобы люди не подходили близко к петлям, тросам или цепям.

При вытаскивании застрявшего автомобиля усилие должно быть приложено прямо вдоль оси автомобиля. Запрещено прилагать к крюкам усилия, направленные под углом к оси автомобиля.

ВНИМАНИЕ

Также запрещено использовать данные петли для буксировки вашего автомобиля. В противном случае вы можете повредить свой автомобиль. Устранение подобных повреждений не покрывается гарантией изготовителя.

Устранение неисправностей в пути

■ СИСТЕМА СБОРА ДАННЫХ И РЕГИСТРАЦИИ СОБЫТИЙ

Ваш автомобиль оборудован компьютерами, которые следят за состоянием систем автомобиля и его характеристиками. Для получения этих данных из памяти необходимо специальное оборудование.

Корпорация GM будет получать доступ к этой информации только при наличии согласия владельца автомобиля, или в тех случаях, когда это требуется законом.

Записанная информация может использоваться для облегчения диагностики и устранения неисправностей. Кроме того, эти данные могут быть использованы для повышения уровня активной и пассивной безопасности.

Во время столкновения, ваш автомобиль может сохранить информацию о состоянии автомобиля и о том, каким образом он управлялся.

Юридические агентства и иные организации могут иметь оборудование, при помощи которого они смогут получить доступа к этой информации, если им будет предоставлен доступ к автомобилю или системе регистрации данных.

Алфавитный указатель

А

Автоматическая коробка передач	214
Автоматическая система определения присутствия переднего пассажира	182
Аккумуляторная батарея	301
Антенна	131
Антиблокировочная тормозная система	255
Аудиосистема и часы	82
Аудиосистема с CD-чейнджером на 6 компакт-дисков	114
Аудиосистема с проигрывателем CD (с функцией воспроизведения дисков формата MP3)	95
Аудиосистема с проигрывателем компакт-дисков	84

Б

Багажник на крыше	157
Балансировка колес и регулировка углов установки управляемых колес	315
Бездорожье - Движение в условиях бездорожья на автомобиле с полноприводной трансмиссией	227
Блок электрических предохранителей в моторном отсеке	321
Блокировка заднего дифференциала	252
Буксировка автомобиля	337
Буксировка вашего автомобиля	270
Буксировка прицепа	260

В

Величина хода педали тормоза	255
Вентиляционные решетки	80
Вентиляционный люк в крыше	155
Внутреннее зеркало заднего вида с положениями "день/ночь"	143
Воздухоочиститель/воздушный фильтр	302
Воспроизведение компакт-дисков формата MP3	106
Выключатель аварийной световой сигнализации	63

Г

Главный переключатель приборов освещения	70
--	----

Д

Давление воздуха в шинах	306
Двери	148
Дверь багажного отделения	150, 151
Движение в условиях бездорожья на автомобиле с полноприводной трансмиссией	227
Движение на подъеме	238
Движение по бездорожью	235
Движение по грязи, песку, снегу или льду	246
Движение по спуску	243
Движение по холмистой местности	237
Движение поперек склона	244
Детские удерживающие системы	190
Дистанционное управление дверными замками	206
Домкрат и запасное колесо	153
Дополнительное оборудование	273
Дополнительные удерживающие системы	177

Алфавитный указатель

Е

Если ваш автомобиль застрял 355

Ж

Жгут электропроводки для буксировки прицепа 268

Жидкость гидроусилителя рулевого управления 297

Жидкость омывателя ветрового стекла 300

З

Загрузка автомобиля 257

Загрузка автомобиля для движения по бездорожью 228

Заднее багажное отделение 151

Задние сиденья 167

Замена колес 315

Замена ламп накаливания 325

Замена поврежденного колеса 343, 346

Замена ремней безопасности 175

Замена шин 312

Замена элемента питания 208

Замок зажигания 133

Замок зажигания 209

Запасное колесо 314

Запасное колесо, домкрат и комплект инструментов 352

Запасное колесо, установленное на двери багажного отделения .. 345

Заправка бака топливом 277

Заправочные емкости (приблизительные значения) 329

Запуск двигателя 211

Запуск двигателя от аккумуляторной батареи
другого автомобиля 332

Звуковой сигнал 132

Зеркала 142

И

Идентификационная табличка для заказа запасных частей 318

Идентификационный номер автомобиля (VIN) 318

Индикаторы износа тормозных колодок дисковых тормозных
механизмов 254

Индикаторы состояния систем автомобиля 63

Инструкции по запуску двигателя 211

Информационный центр водителя 47

К

Ключи 204

Кнопка отключения плафонов местной подсветки 73

Колеса 315

Компакт-диск - 6-дисковый проигрыватель компакт-дисков 121

Контроль технического состояния шин и перестановка колес 311

Коробка передач - Автоматическая коробка передач 214

Круиз-контроль 135

Крюки для вытаскивания автомобиля 357

Л

Лампы для чтения 73

М

Максимальная скорость автомобиля 330

Масло для картера заднего моста 296

Масло для картера переднего моста 296

Механическая коробка передач 219

Многофункциональный рычаг 134

Многофункциональный рычаг 132

Моторное масло 282

Моторный отсек 280

Алфавитный указатель

Н

Надувные подушки безопасности	177
Наружные зеркала заднего вида	142
Настройка пультов дистанционного управления	209

О

Обучение вождению по бездорожью	234
Окна	147
Органы управления радиоприемником	84, 95, 114
Органы управления, установленные на рулевом колесе/рулевой колонке	132
Отделение для мелкого багажа в передней консоли	159
Охлаждающая жидкость двигателя	287
Охрана окружающей среды	230
Очистители ветрового стекла	139

П

Парковка автомобиля	248
Парковка на уклонах	266
Пепельница и прикуриватель	161
Перегрев двигателя	337
Передние противотуманные фары	72
Переключатель дальнего/ближнего света фар	135
Период обкатки нового автомобиля	202
Перчаточный ящик	160
Петли для крепления груза	157, 161
Подголовники	166
Подстаканники	160
Поездки в удаленные места	231

Пользование ремнями безопасности во время беременности	176
Потолок и крыша	154
Преднатяжители ремней безопасности	177
Прежде чем пускаться в путь по бездорожью	228
Преодоление водных преград	247
Преодоление препятствий	236
Приближение к холму	237
Приборная панель	32
Приборы и органы управления на передней панели и консоли	30
Приборы освещения	70
Проблемы, возникающие при запуске двигателя	213
Проверка уровня и доливка охлаждающей жидкости	340
Проигрыватель CD	91, 101
Противобуксовочная система	64, 251

Р

Рабочая жидкость автоматической коробки передач	291
Рабочая жидкость гидропривода сцепления (Механическая коробка передач)	294
Рабочая жидкость механической коробки передач	293
Рабочая жидкость раздаточной коробки (Автомобили с постоянным полным приводом)	295
Радиус действия пульта дистанционного управления	207
Раскачивание автомобиля вперед-назад при застревании	356
Регулировка зазоров в тормозных механизмах	254
Регулировка сидений	164
Рекомендации по работе с системой	80
Рекомендованные жидкости и смазочные материалы	303
Ремни безопасности	169

Алфавитный указатель

Руководство по техническому обслуживанию	275
Рулевое управление	253
Рулевое управление с гидроусилителем	253
Ручная регулировка наклона спинки переднего сиденья	166
Ручная регулировка сидений	164
Рычаг открывания капота	280
Рычаг регулировки высоты рулевого колеса	133

С

Сертификационная табличка/табличка с информацией о шинах	258
Сигнализатор не пристегнутого ремня безопасности	176
Сигнализаторы аварийного состояния	35
Сиденья с электрообогревом	165
Система Passlock®	203
Система Stabilitrak®	66, 251
Система защиты аккумуляторной батареи от разряда	162
Система защиты от кражи	131
Система отопления и кондиционирования воздуха	76
Система подсветки при высадке	72
Система полного привода	220
Система предотвращения разряда аккумуляторной батареи	75
Система противоугонной сигнализации	204
Система сбора и регистрации данных	358
Система сохранения питания дополнительного электрооборудования	162, 211
Солнцезащитные козырьки	154
Стояночный тормоз	256
Страховочные цепи	265
Сцепление колес с дорогой	251
Сцепные устройства	264

Т

Табличка с информацией о шинах	258
Техника управления педалью тормоза и акселератора	233
Технические характеристики агрегатов	328
Технические характеристики агрегатов и заправочные емкости ...	328
Техническое обслуживание автомобиля при буксировке прицепа	270
Топливо	275
Тормозная жидкость в бачке главного тормозного цилиндра	298
Тормозная система	253
Тормозная система прицепа	265
Трансмиссия	214
Трансмиссия - Автоматическая коробка передач	214
Трехточечные ремни безопасности	170
Туалетные зеркала	147

У

Удерживающие сетки для багажа	160
Удлинение ремня безопасности	175
Указатели поворота	134
Указатели поворота прицепа	266
Управление системой	210

Ф

Фары для движения по бездорожью	74
Фонари местной подсветки	73

Алфавитный указатель

Х

Характеристики ламп накаливания для замены	327
Характеристики проходимости	232
Хранение багажа в заднем багажном отделении	151, 161
Хранение мелкого багажа	159

Ц

Цепи противоскольжения	318
------------------------------	-----

Ч

Часы	84, 95, 114
------------	-------------

Ш

Шины	305
------------	-----

Э

Электрическая регулировка сидений	164
Электрические замки дверей	149
Электрические предохранители и автоматы защиты цепей	319
Электрические розетки для подключения дополнительного электрооборудования	68
Электрические стеклоподъемники	147
Электрообогреватель заднего стекла	81